

- For further information, please go to [www.mi.com](http://www.mi.com)  
Manufactured for: Xiaomi Communications Co., Ltd.  
Manufactured by: Dreame Technology (Tianjin) Limited  
(a Mi Ecosystem company)  
Address: Room 2112-1-1, South District, Finance and Trade Center, No.6975 Yazhou Road, Dongjiang Bonded Port Area, Tianjin Pilot Free Trade Zone, Tianjin, China
  - Para más información, visite la página web [www.mi.com](http://www.mi.com).  
Fabricado para: Xiaomi Communications Co., Ltd.  
Fabricado por: Dreame Technology (Tianjin) Limited  
(una compañía de Mi Ecosystem)  
Dirección: Room 2112-1-1, South District, Finance and Trade Center, No.6975 Yazhou Road, Dongjiang Bonded Port Area, Tianjin Pilot Free Trade Zone, Tianjin, China
  - Pour en savoir plus, rendez-vous sur le site [www.mi.com](http://www.mi.com).  
Fabriqué pour: Xiaomi Communications Co., Ltd.  
Fabricant: Dreame Technology (Tianjin) Limited  
(une société Mi Ecosystem)  
Adresse: Room 2112-1-1, South District, Finance and Trade Center, No.6975 Yazhou Road, Dongjiang Bonded Port Area, Tianjin Pilot Free Trade Zone, Tianjin, Chine
  - Per ulteriori informazioni, visitare il sito [www.mi.com](http://www.mi.com)  
Fabbricato per: Xiaomi Communications Co., Ltd.  
Fabbricato da: Dreame Technology (Tianjin) Limited  
(una società Mi Ecosystem)  
Indirizzo: Room 2112-1-1, South District, Finance and Trade Center, No.6975 Yazhou Road, Dongjiang Bonded Port Area, Tianjin Pilot Free Trade Zone, Tianjin, Cina
  - Дополнительную информацию см. на веб-сайте [www.mi.com](http://www.mi.com).  
Изготовлено для: Сяоми Техкоммуникации Ко., Лтд. (Китай)  
Изготовитель: Dreame Technology (Tianjin) Limited  
(компания Mi Ecosystem)  
Адрес: Room 2112-1-1, South District, Finance and Trade Center, No.6975 Yazhou Road, Dongjiang Bonded Port Area, Tianjin Pilot Free Trade Zone, Tianjin, China (Тяньцзинь, Китай)
  - A/S가 필요하시면 구매처나 현지 공식 A/S센터로 연락하거나 [www.mi.com/kr](http://www.mi.com/kr)에 방문하여 확인하십시오.  
의뢰업체: Xiaomi Communications Co., Ltd.  
제조업체: Dreame Technology (Tianjin) Limited  
(Mi 에코시스템 컴퍼니)  
주소: Room 2112-1-1, South District, Finance and Trade Center, No.6975 Yazhou Road, Dongjiang Bonded Port Area, Tianjin Pilot Free Trade Zone, Tianjin, China
  - Więcej informacji: [www.mi.com](http://www.mi.com)  
Wyprodukowano dla: Xiaomi Communications Co., Ltd.  
Producent: Dreame Technology (Tianjin) Limited  
(spółka Mi Ecosystem)  
Adres: Room 2112-1-1, South District, Finance and Trade Center, No.6975 Yazhou Road, Dongjiang Bonded Port Area, Tianjin Pilot Free Trade Zone, Tianjin, Chiny
- للمزيد من المعلومات، يرجى الانتقال إلى موقع [www.mi.com](http://www.mi.com)  
الجهة المصنّع لها: Xiaomi Communications Co., Ltd.  
الجهة المصنّعة: Dreame Technology (Tianjin) Limited  
( إحدى شركات Mi Ecosystem )  
العنوان: Room 2112-1-1, South District, Finance and Trade Center, No.6975 Yazhou Road, Dongjiang Bonded Port Area, Tianjin Pilot Free Trade Zone , تيانجين، الصين



Mi Robot Vacuum-Mop User Manual · 01

Manual de usuario - Mi Robot Vacuum-Mop · 21

Mi Robot Vacuum-Mop : mode d'emploi · 45

Manuale Utente Mi Robot Vacuum-Mop · 69

Руководство пользователя Робота-пылесоса с функцией влажной уборки Mi · 93

Mi 물걸레 로봇청소기 1C 사용 설명서 · 117

Odkurzacz z mopem Mi Robot — Instrukcja obsługi · 141

Mi دليل مستخدم الممسحة والمكنسة الكهربائية الروبوت من · 165



## Thank you for choosing the Mi Robot Vacuum-Mop!

The Mi Robot Vacuum-Mop is an intelligent all-in-one cleaner designed for ultimate convenience and cleaning efficiency. Equipped with high-precision motion sensors and an innovative visual navigation system, the Mi Robot Vacuum-Mop quickly maps out its surroundings and generates cleaning routes as it goes. Thanks to the intuitive obstacle detection and high wheel clearance design, it can easily navigate complex home layouts. Once a cleaning task completed, the Mi Robot Vacuum-Mop automatically returns to the charging dock, delivering a hassle-free experience from start to finish. Using its high-powered suction and electronically-controlled water mopping system, the Mi Robot Vacuum-Mop cleans by sweeping in front and mopping in back for amazing results every time. The Mi Home/Xiaomi Home app also makes it easy to view your cleaning map, schedule a cleaning, and switch between cleaning modes, allowing you to clean your entire home at the touch of a button. Thank you for choosing the Mi Robot Vacuum-Mop, and welcome to the future of smart living!

Read this manual carefully before use, and retain it for future reference.

Hereby, Dreame Technology (Tianjin) Limited declares that the radio equipment type STYTJ01ZHM is in compliance with Directive 2014/53/EU. The full text of the EU declaration of conformity is available at the following internet address: <http://www.mi.com/global/service/support/declaration.html>

## Safety Information

---

Only for navigation and positioning purposes, the camera of the vacuum-mop will collect individuals in the surroundings within the range of the viewing angles when it is cleaning. Please be assured that all your personal information will be protected by the data encryption technology.

Usage	This product is for floor cleaning in a home environment only. Do not use it outdoors, on non-floor surfaces, or in a commercial or industrial setting.
Restrictions	<p>Do not use the vacuum-mop in an area suspended above ground level without a protective barrier.</p> <p>Do not use the vacuum-mop at an ambient temperature above 40°C or below 0°C or on a floor with liquids or sticky substances.</p> <p>Pick up any cables from the floor before using the vacuum-mop to prevent it from dragging them while cleaning.</p> <p>Remove fragile or small items from the floor to prevent the vacuum-mop from bumping into and damaging them.</p> <p>This product can be used by children aged from 8 years and above and persons with physical, sensory, intellectual deficiencies, or limited experience or knowledge under the supervision of a parent or guardian to ensure safe operation and to avoid any risk of hazards. Cleaning and maintenance shall not be made by children without supervision.</p> <p>Children shall not play with this product. Ensure children and pets are kept at a safe distance from the vacuum-mop while it is operating.</p> <p>Keep the brush cleaning tool out of reach of children.</p> <p>Do not place children, pets, or any item on top of the vacuum-mop regardless of whether it is stationary or moving.</p> <p>Keep hair, fingers, and other body parts away from the suction opening of the vacuum-mops.</p> <p>Do not use the vacuum-mop to clean any burning substances.</p> <p>Do not vacuum up hard or sharp objects.</p> <p>Make sure the vacuum-mop is turned off and the charging dock is unplugged before cleaning or performing maintenance.</p> <p>Do not wipe any part of this product using a wet cloth or any liquids.</p> <p>Please use this product in accordance with the instructions in the User Manual. Users are responsible for any loss or damage arising from improper use of this product.</p>
Batteries and Charging	<p>Do not use any third-party battery, charger, or charging dock. Use only with CDZ1902 supply unit.</p> <p>Do not attempt to disassemble, repair, or modify the battery or charging dock on your own.</p> <p>Do not place the charging dock near a heat source.</p> <p>Do not use a wet cloth or wet hands to wipe or clean the dock's charging contacts.</p> <p>Do not improperly dispose of old batteries. Unneeded batteries should be discarded at an appropriate recycling facility.</p> <p>If the power cord becomes damaged or broken, stop using it immediately and contact after-sales service.</p> <p>Make sure the vacuum-mop is turned off when being transported and kept in its original packaging if possible.</p> <p>If the vacuum-mop will not be used for an extended period, fully charge it, then turn it off and store in a cool, dry place. Recharge the vacuum-mop at least once every 3 months to avoid over-discharging the battery.</p> <p>This product contains batteries that can only be replaced by qualified technicians or after-sales service.</p>

# Product Overview

## Vacuum-Mop

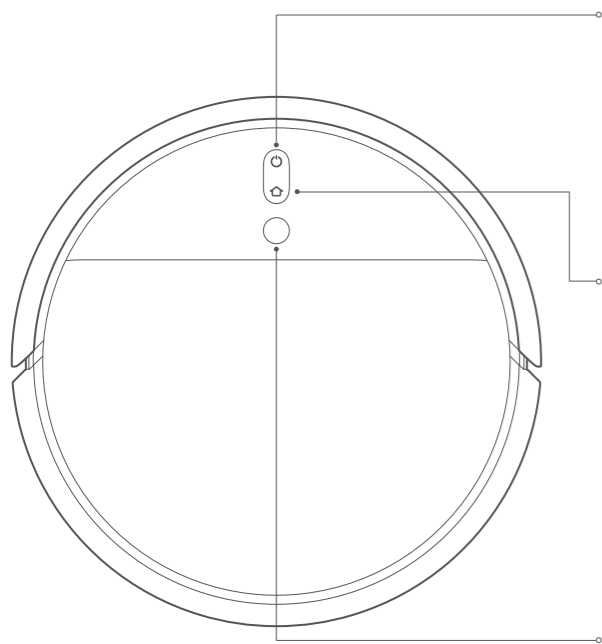

### **Power/Clean Button**

Power on/off: Press and hold for 3 seconds  
Clean: Press to start cleaning after the vacuum-mop is powered on

### **Status Indicator**

White: Cleaning, or cleanup is completed  
Blinking white: Cleaning paused  
Blinking blue: Connecting to network  
Blinking orange: Error

### **Spot/Dock Button**

Press to send vacuum-mop back to charging dock  
Press and hold for 3 seconds to start Spot Clean mode

### **Status Indicator**

Blinking white: Returning to dock to charge (normal battery)  
Blinking orange: Returning to dock to charge (low battery)  
Pulsing white: Charging (normal battery)  
Pulsing orange: Charging (low battery)  
White: Charging completed

Note: Press any button to pause while the vacuum-mop is cleaning, returning to dock, or in Spot Clean mode.

### **Visual Navigation Sensor**

Reset Wi-Fi:  
Simultaneously press and hold  and  for 3 seconds

## Accessories

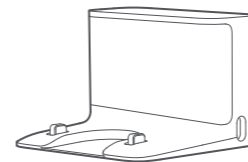

Charging Dock



Cleaning Tool

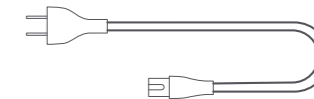

Power Cord

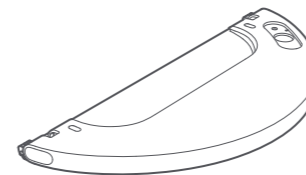

Water Tank

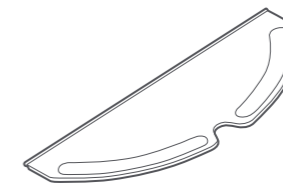

Mop Pad

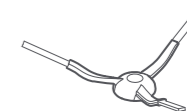

Side Brush

# Product Overview

## Dust Bin

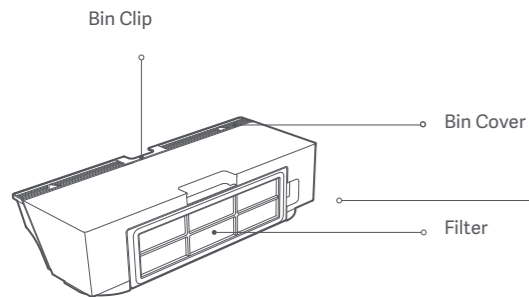

## Vacuum-Mop

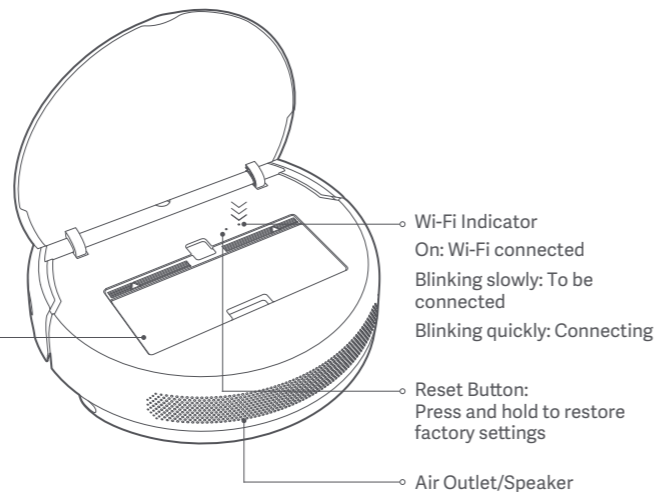

## Vacuum-mop and Sensors

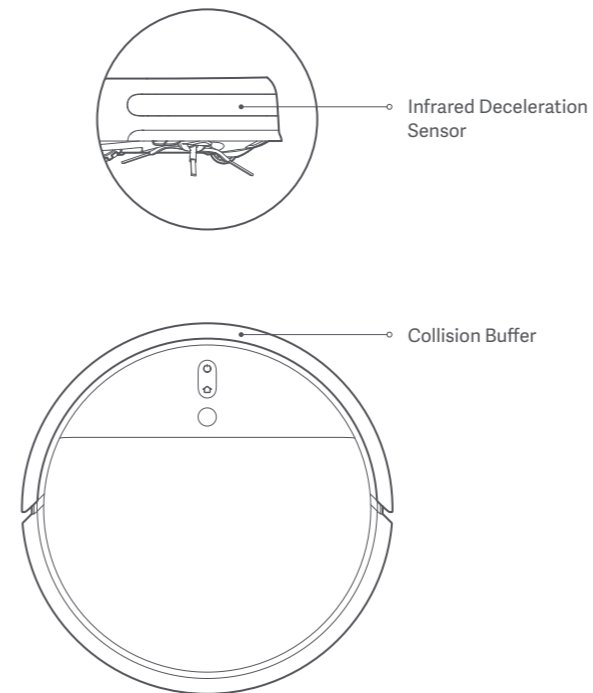

## Charging Dock

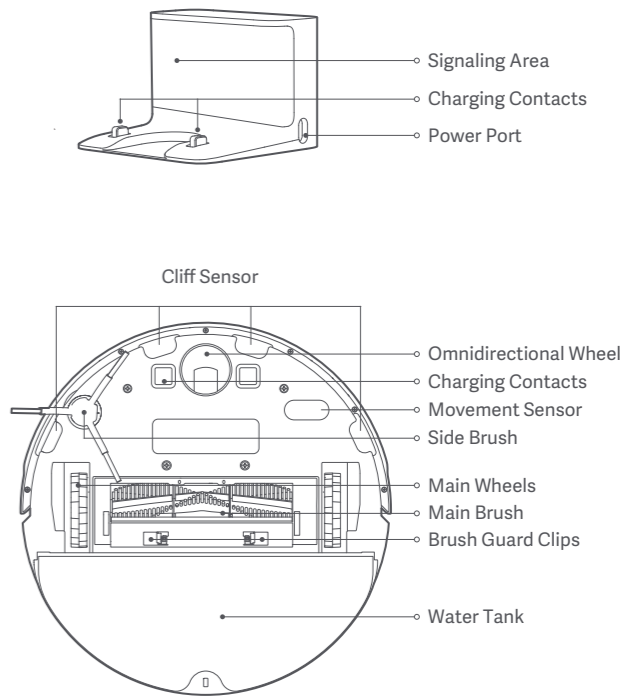

# Installation

## 1. Place the charging dock on the level ground against wall and connect to a power outlet

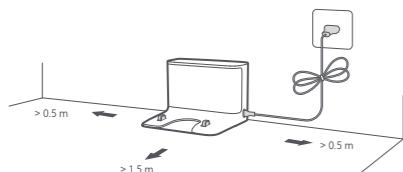

Note: Make sure there is a distance of 0.5 meters or more on either side of the charging dock, and more than 1.5 meters in front of it. Connect the power cord to the charging dock and tidy up any loose cord to prevent it from getting tangled up by the vacuum-mop, which could accidentally move or unplug the charging dock.

## 2. Turn on and charge the vacuum-mop

Press and hold the button . When the power indicator lights up, place the vacuum-mop onto the charging dock to recharge.

Note: If the vacuum-mop is unable to turn on due to low battery, place it directly onto the charging dock to recharge.

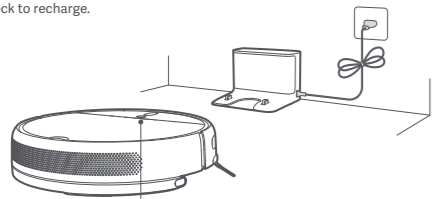

Battery Level Indicator  
White: Battery level is more than 15%  
Orange: Battery level is less than 15%

## 3. Connecting with Mi Home/Xiaomi Home App



This product works with Mi Home/Xiaomi Home app \*. Control your device, and interact it and other smart home devices with Mi Home/Xiaomi Home app. Scan the QR code to download and install the app. You will be directed to the connection setup page if the app is installed already. Or search "Mi Home/Xiaomi Home" in the app Store to download and install it. Open Mi Home / Xiaomi Home app, tap "+" on the upper right, and then follow prompts to add your device.



\* The app is referred to as Xiaomi Home app in Europe (except for Russia). The name of the app displayed on your device should be taken as the default.

Note: The version of the app might have been updated, please follow the instructions based on the current app version.

### Reset Wi-Fi

When there is a connection loss between your phone and the vacuum-mop due to the router reconfiguration, wrong password or so, please open the cover of the vacuum-mop so that you can see the Wi-Fi indicator. Simultaneously press and hold the buttons  and  until you hear a voice saying "Waiting for the network configuration". Once the Wi-Fi indicator is slowly blinking, the Wi-Fi has been successfully reset.

## 4. Install the mopping module

a. Install the mop pad: Dampen the mop pad and wring out excess water. Slide the pad all the way into the slot of the water tank until it is securely in place.

Note: Only use the mopping module when someone is at home. To prevent the vacuum from entering carpeted areas, objects may be used.

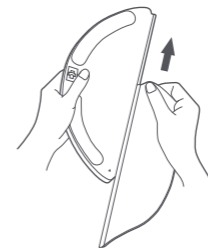

b. Fill the water tank: Open the water tank lid, fill the tank with water, then securely close the lid.

Note: Certain types of floor cleaners or disinfectants may clog the tank filter. Please exercise caution when selecting which product to use.

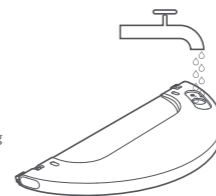

c. Install the mopping module: Align the mopping module as indicated by the arrow, then slide it into the back of the vacuum until it clicks into place.

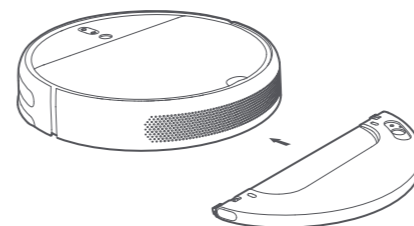

## 5. Start Cleaning

Once the power indicator of the vacuum-mop changes from pulsing white to solid white, it is fully charged. Press the button , or you can use the Mi Home/Xiaomi Home app to start cleaning.

Note: The mop pad should be cleaned after every 30 minutes of use to ensure adequate water flow and cleaning effectiveness.

## 6. Remove the Mopping Module

After the vacuum-mop finishes cleaning and returns to the charging dock, press the side clips of the mopping module inward and pull to remove the module.

Note: When the vacuum-mop is charging or not in use, remove the mopping module, pour out all remaining water in the tank, and clean the mop pad to prevent mildew or lingering odors.

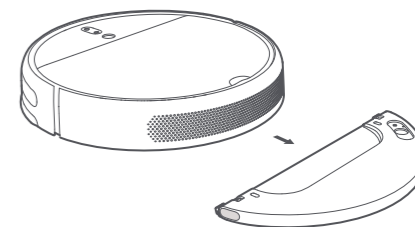



## Routine Maintenance

### Charging Dock

Place the charging dock on the level ground against a wall. Before plugging the charging dock into a power outlet, make sure there is a distance of 0.5 meters or more on either side of the charging dock. To ensure you can well connect to the vacuum-mop with your phone, make sure the vacuum-mop and charging dock are in the range of Wi-Fi.

Note: Do not place the charging dock in an area with direct sunlight or where other objects could block its signaling area, as this may hinder the vacuum-mop from returning to the charging dock.

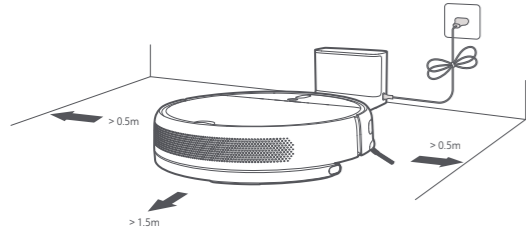

### Main Brush

1. Flip the vacuum-mop over and pinch the clips to remove the main brush guard.
  2. Lift the main brush out of the vacuum-mop, then clean the brush bearings.
  3. Use the included brush cleaning tool to remove any hairs tangled on the brush.
  4. Reinsert the main brush, then put the guard back on and press on it until the clips lock into place.
- Note: It is recommended to clean the main brush weekly and replaced every 6 to 12 months.

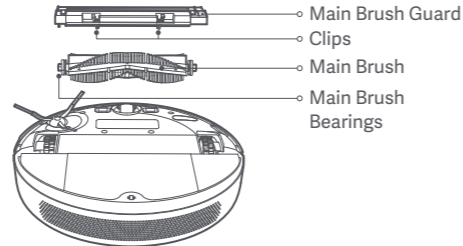

### Using the Brush Cleaning Tool

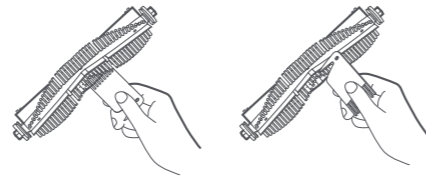

### Dust Bin and Filter

1. Open the vacuum-mop cover, then pinch the bin clips to remove the dust bin.

Note: Weekly cleaning is recommended.

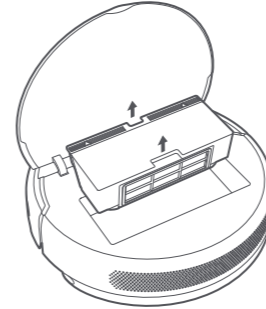

2. Open the bin cover as indicated by the diagram.

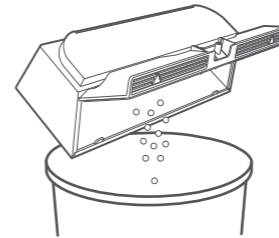

### Cleaning the Washable Filter

1. Open the bin cover at the positions marked with arrows.

Note: Biweekly cleaning is recommended.

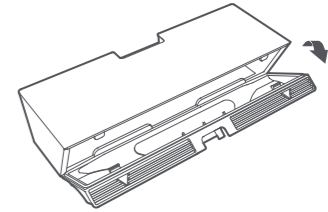

2. Add clean water to the dust bin, and close the bin cover, then shake the bin back and forth, finally pour out the water. Repeat these steps until the filter is clean.

Note: Only clean water should be used to clean the filter. Do not use detergent. Do not attempt to clean the filter with a brush or finger.

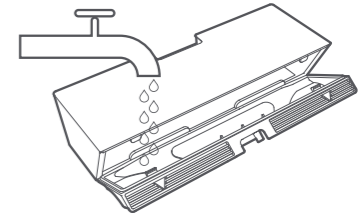

## Routine Maintenance

3. Remove the filter as shown in the diagram, forcefully shake it to remove excess water, then place it aside to dry before reinstalling it.

Note: Filter must be fully dry before use (allow at least 24 hours).

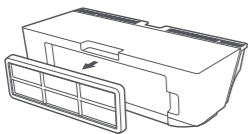

### Omnidirectional Wheel

1. Flip the vacuum-mop over and pull out the omnidirectional wheel.
2. Remove hair, dirt, and other debris from the wheel and axle.
3. Reinsert the wheel and press it firmly back into place.

Note: The wheel can be cleaned with water and reinstalled after drying.

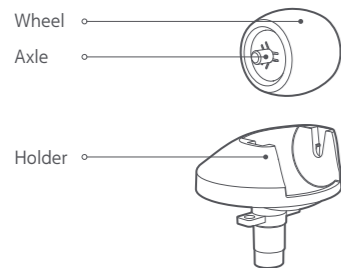

### Side Brush

1. Flip the vacuum-mop over, then gently pull out the side brush as shown in the diagram below to clean it.
2. Reinstall the side brush.

Note: It is recommended to clean the side brush monthly and replace every 3 to 6 months.

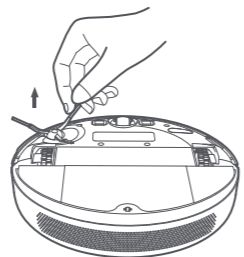

### Mop Pad

1. Pull the mop pad off of the mopping module to remove it.

Note: The mop pad should be cleaned after each use.

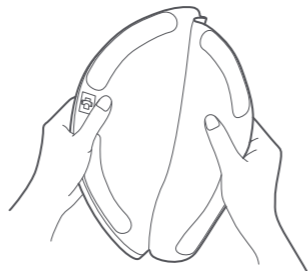

2. Clean and dry the mop pad.

Note: Remove the pad from the mopping module before cleaning it, and make sure dirty water does not flow back into the water outlet to avoid clogging. Do not press too hard on the mop pad, as this can hinder its performance. Pad should be cleaned before each use. It is recommended to change the mop pad every 3 to 6 months.

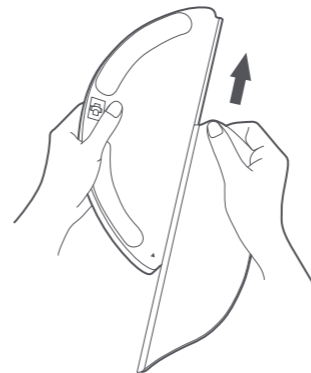

### Vacuum-Mop Sensors

Use a soft cloth to clean all sensors in the vacuum-mop, including:

- The four cliff sensors on the bottom.
- The infrared deceleration sensor on the front.
- The charging contacts on the bottom.
- The movement sensor on the bottom.

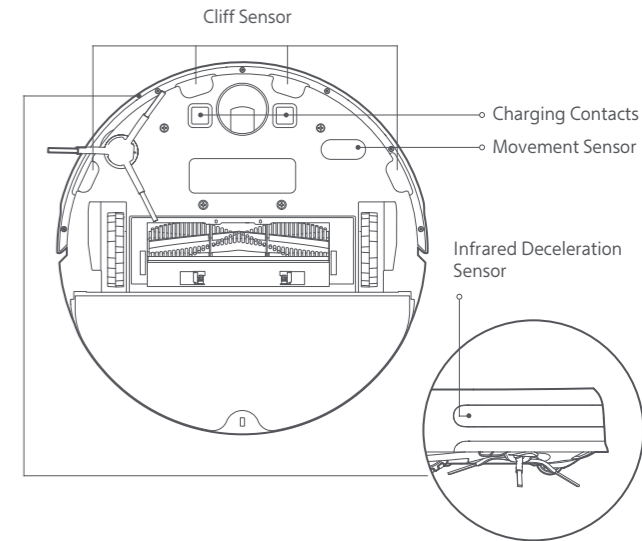



## Battery

The vacuum-mop contains a high-performance lithium-ion battery pack. Please ensure that it remains well-charged during daily use to maintain optimal battery performance.

Note: If the vacuum-mop is not used for an extended period, turn it off and put it away. To prevent damage from over-discharging, the vacuum-mop should be recharged at least once every three months.

## Charging Dock



Clean the contacts of the charging dock with a soft cloth.

## Updating the Firmware

You can update the firmware via the app. Before updating, make sure the vacuum-mop is on the charging dock and has at least 15% battery left.

The power indicator of the vacuum-mop will blink quickly between white and orange alternately while its firmware is being updated.

## System Restarting

If the vacuum-mop stops responding or cannot be turned off, press and hold down the button  for 6 seconds to forcefully turn it off. Then press and hold the button  for 3 seconds to turn the vacuum-mop on.

## Restoring Factory Settings

If system restarting does not work, use a pin to press the reset button until you hear a voice say "Restoring factory settings". This will reset the vacuum-mop to its original factory settings.

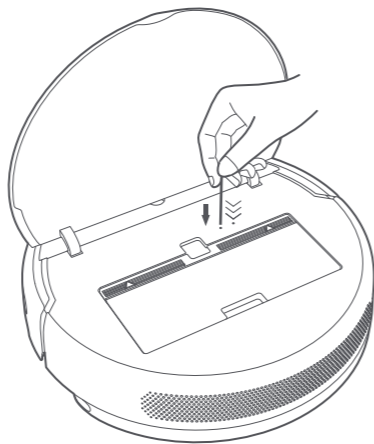

## Troubleshooting

If the vacuum-mop encounters an error during operation, the power indicator will blink orange and you will hear a voice alert. To check for a solution, please refer to the table below.

Fault	Solution
Error 1: Please clean and gently tap the bumper.	If the collision buffer is stuck, gently tap it to remove foreign objects. If it does not work, move the vacuum-mop to a new area and reactivate it.
Error 2: Please place the vacuum-mop on the level ground and reactivate it.	A wheel is off the ground. Place the vacuum-mop on the level ground and reactivate it.
Error 3: Please clean the cliff sensor, place the vacuum on level ground, and reactivate it.	Part of the vacuum is off the ground. Place the vacuum on level ground and reactivate it. This error may also occur if the cliff sensor is dirty. To rule out this possibility, clean the cliff sensor.
Error 4: Please remove the main brush and clean the bristles and bearings.	A foreign object might be caught in the main brush. Remove the brush and clean its bristles and bearings.
Error 5: Please remove and clean the side brush.	A foreign object might be caught in the side brush. Remove the side brush and clean it.
Error 6: Please check whether any objects are wrapped around the main wheels, then move the vacuum-mop to a new location and reactivate it.	A foreign object might be caught in one of the main wheels. Clean the wheels, then reactivate the vacuum-mop.
Error 7: Please clear any obstacles around the vacuum-mop.	The vacuum-mop may be caught or stuck. Clear away any obstructions around it.
Error 8: Please reinstall the dust bin and filter.	Make sure the dust bin and filter are installed correctly. If the error persists, try replacing the filter.

Error 9: Strong magnetic field detected. Reactivate the vacuum-mop away from any virtual walls.	The vacuum-mop is too close to a virtual wall. Move the vacuum-mop to a new location, then reactivate it.
Error 10: Charging error. Try cleaning the charging contacts.	Wipe the charging contacts on both the dock and the vacuum-mop with a dry cloth.
Error 11: Please wait until the battery temperature returns to normal, then resume use.	The temperature of the battery is too high or too low. Wait for the temperature to return to normal, then resume use.
Error 12: A restricted area or virtual wall was detected. Move the vacuum-mop away from this area.	Move the vacuum-mop away from the area with barrier tape, then reactivate it.
Error 13: Please clean the visual navigation sensor.	Wipe the visual navigation sensor, then reactivate the vacuum-mop.
Error 14: Internal error. Try resetting the system.	The vacuum-mop cannot continue to operate due to an internal error. Try resetting the system.

If the problem still persists, please contact after-sales service for assistance.

## FAQ

Problem Type	Solution
Vacuum-mop does not turn on	Battery level is low. Recharge the vacuum-mop at the charging dock, then try again. The ambient temperature is too low (below 0°C) or too high (above 50°C). The operating temperature of the vacuum-mop is 0°C to 40°C.
Vacuum-mop does not recharge	The charging dock is not receiving power. Please confirm that both ends of the power cord are plugged in correctly. Poor contact. Clean the charging contacts of the charging dock and the vacuum-mop.
Vacuum-mop does not return to charging dock	There are too many obstructions around the charging dock. Place the charging dock in a more open area. Please clean the dock's signaling area.
Vacuum-mop is malfunctioning	Turn off the vacuum-mop and then reactivate it.
Vacuum-mop makes a strange noise	A foreign object might be caught in the main brush, side brush, or one of the main wheels. Stop the vacuum-mop and remove any debris.
Vacuum-mop no longer cleans efficiently or leaves dust behind	The dust bin is full. Please clean it. The filter is blocked. Please clean it. A foreign object is caught in the main brush. Please clean it.
Vacuum-mop cannot connect to Wi-Fi	Wi-Fi signal is weak. Make sure the vacuum-mop is in an area with good Wi-Fi coverage. There is something wrong with the Wi-Fi connection. Reset the Wi-Fi and download the latest version of the Mi Home/Xiaomi Home app, then try reconnecting.

Problem Type	Solution
Vacuum-mop does not perform scheduled cleaning	Vacuum-mop has low battery. Scheduled cleaning will not start unless the vacuum-mop has at least 15% battery left.
Does leaving the vacuum-mop on the charging dock consume power if it's already charged?	Leaving the vacuum-mop on the charging dock after it's fully charged consumes very little electricity and helps maintain optimal battery performance.
Does the vacuum-mop need to be fully charged for 16 hours the first three times it is used?	Lithium batteries do not suffer from memory effects, so it is not necessary to wait 16 hours after fully charging the vacuum-mop before using it.
No water comes out of the mopping module, or only a little bit comes out	Confirm that the water tank is filled with water, and clean the mop pad if necessary. Make sure the mop pad is installed correctly according to the user manual.
Too much water comes out of the mopping module	Make sure the water tank lid is securely closed.
Vacuum-mop doesn't resume cleaning after charging	Make sure the vacuum-mop is not set to Do Not Disturb mode, which will prevent it from resuming cleaning. The vacuum-mop does not resume cleaning when it is manually recharged or placed onto the charging dock.
Vacuum-mop doesn't return to charging dock after being moved	Moving the vacuum-mop may cause it to re-position itself or re-map its surroundings. If the vacuum-mop is too far from the charging dock, it might not be able to automatically return on its own, in which case you need to manually place the vacuum-mop onto the charging dock.

## Specifications

### Vacuum-Mop

Model	STYTJ01ZHM
Dimensions	353×350×81.5 mm
Battery	14.4 V --- /2400 mAh(Rated Capacity)
Net Weight	3.6 kg
Wireless Connectivity	Wi-Fi IEEE 802.11b/g/n 2.4 GHz
Rated Voltage	14.4 V ---
Rated Power	40 W

### Charging Dock

Model	CDZ1902
Dimensions	130×126×93 mm
Rated Input	100-240 V ~ 50/60 Hz 0.5 A
Rated Output	19.8 V --- 1 A

### WEEE Information



All products bearing this symbol are waste electrical and electronic equipment (WEEE as in directive 2012/19/EU) which should not be mixed with unsorted household waste. Instead, you should protect human health and the environment by handing over your waste equipment to a designated collection point for the recycling of waste electrical and electronic equipment, appointed by the government or local authorities. Correct disposal and recycling will help prevent potential negative consequences to the environment and human health. Please contact the installer or local authorities for more information about the location as well as terms and conditions of such collection points.

## Gracias por elegir Mi Robot Vacuum Mop.

Mi Robot Vacuum-Mop es un limpiador inteligente todo en uno diseñado para lograr la mayor comodidad y eficiencia de limpieza. Equipado con sensores de movimiento de alta precisión y un innovador sistema de navegación visual, Mi Robot Vacuum-Mop traza rápidamente su entorno y genera rutas de limpieza a medida que avanza. Gracias a su intuitivo sistema de detección de obstáculos y a su diseño, con una gran distancia entre sus ruedas, puede navegar fácilmente a través de complejas disposiciones en el hogar. Cuando realiza una tarea de limpieza, Mi Robot Vacuum-Mop regresa automáticamente a la base de carga, lo que otorga al usuario una experiencia sin complicaciones durante todo el proceso de limpieza. Utilizando su sistema de aspiración de alta potencia y su sistema de fregado con agua, controlado electrónicamente, Mi Robot Vacuum-Mop barre por delante y friega por detrás para obtener resultados asombrosos todas las veces. La aplicación Mi Home/Xiaomi Home también hace que sea fácil ver la zona de limpieza, programar limpiezas y cambiar los modos de limpieza, lo que le permite limpiar toda su casa con solo pulsar un botón. Gracias por elegir Mi Robot Vacuum-Mop y bienvenidos al futuro de la vida inteligente.

Lea detenidamente este manual antes de usar el producto y consérvelo para futuras consultas.

Por la presente, Dreame Technology (Tianjin) Limited declara que el tipo de equipo radioeléctrico STYTJ01ZHM cumple con la Directiva 2014/53/UE. Encontrará el texto completo de la declaración de conformidad de la UE en esta dirección de Internet: <http://www.mi.com/global/service/support/declaration.html>

## Descripción General del Producto

### Aspirador con mopa

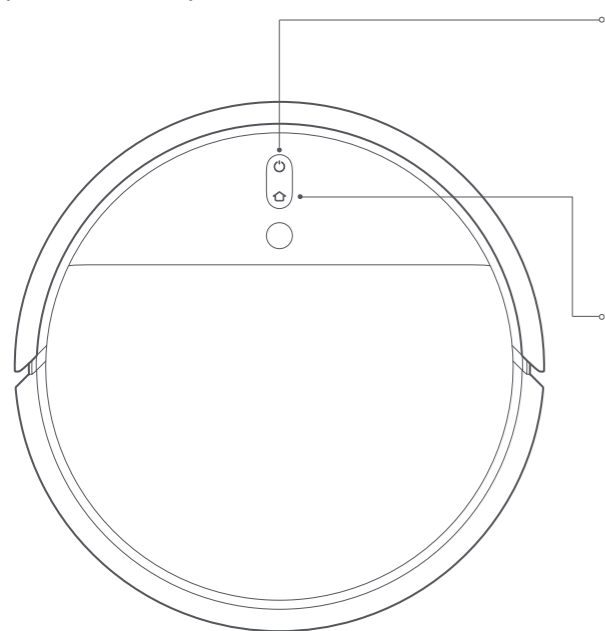

#### Botón de encendido/limpieza

Botón de encendido/apagado: Mantener pulsado 3 segundos  
Limpieza: Pulsar para iniciar la limpieza después de encender el aspirador con mopa

#### Indicador de estado

Blanco: Limpiando o limpieza completada  
Blanco intermitente: Limpieza pausada  
Azul intermitente: Conectando a la red  
Naranja intermitente: Error

#### Botón de manchas/base

Pulsar para enviar el aspirador con mopa de vuelta a la base de carga  
Mantener pulsado 3 segundos para iniciar el modo Limpieza de manchas

#### Indicador de estado

Blanco intermitente: Volviendo a la base de carga (batería normal)  
Naranja intermitente: Volviendo a la base de carga (batería baja)  
Blanco palpitando: Cargando (batería normal)  
Naranja palpitando: Cargando (batería Baja)  
Blanco: Carga completada

Nota: Pulse cualquier botón para detener el aspirador con mopa mientras esté limpiando, volviendo a la base o en el modo Limpieza de manchas.

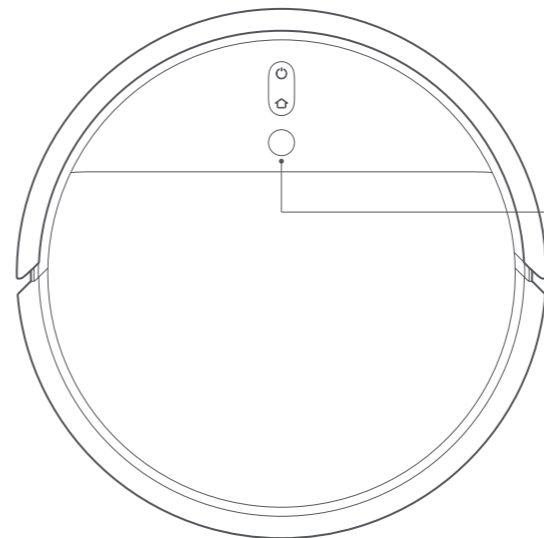

#### Sensor de navegación visual

Restablecer Wi-Fi:  
Mantenga pulsados y durante 3 segundos

## Descripción General del Producto

### Accesorios

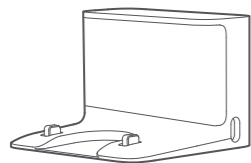

Cargador



Herramienta de limpieza

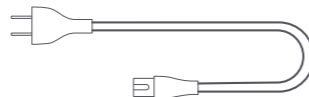

Cable de alimentación

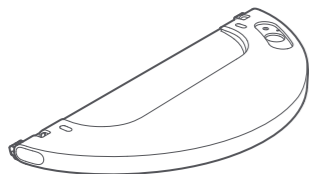

Depósito de agua

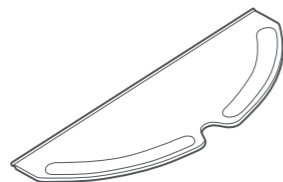

Almohadilla de la mopa

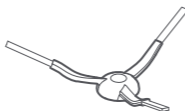

Cepillo lateral

### Depósito de basura

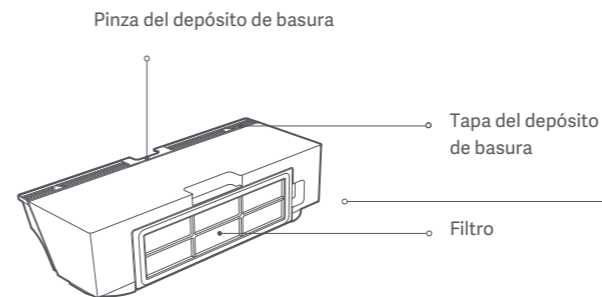

### Aspirador con mopa

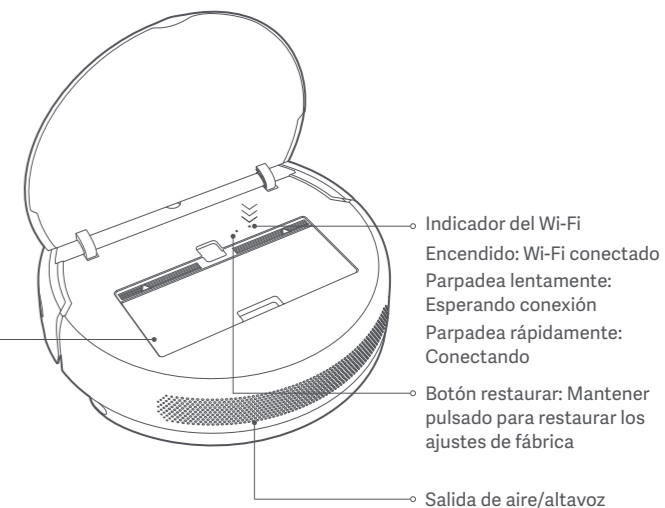

## Descripción General del Producto

### Aspirador con mopa y sensores

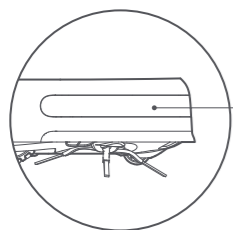

Sensor de desaceleración infrarrojo

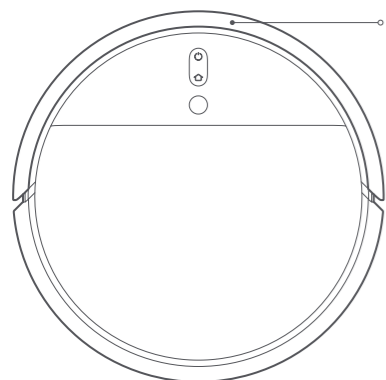

Amortiguador de choque

### Cargador

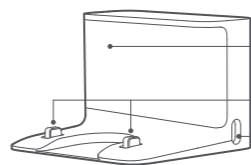

Área de señalización  
Contactos de carga  
Puerto de alimentación

### Sensor de altura

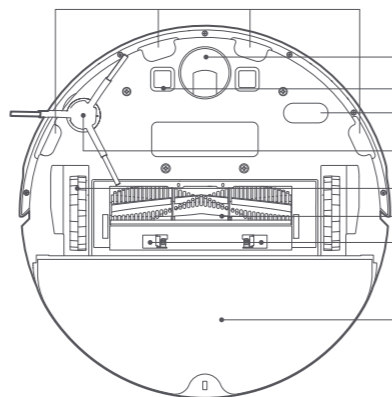

Rueda omnidireccional  
Contactos de carga  
Sensor de movimiento  
Cepillo lateral  
Ruedas principales  
Cepillo principal  
Pinzas del protector del cepillo  
Depósito de agua

## Instalación

### 1. Coloque la base de carga a nivel del suelo y contra la pared, y conéctelo a una toma de corriente

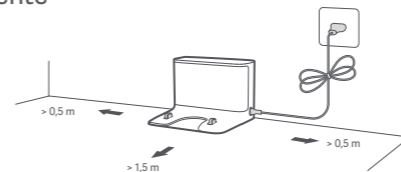

Nota: Asegúrese de que haya una distancia de 0,5 metros o más a cada lado de la base de carga, y de más de 1,5 metros por la parte delantera. Conecte el cable de alimentación a la base de carga y recoja cualquier cable suelto para prevenir que se enrede en el aspirador con mopa, lo que podría mover o desconectar involuntariamente la base de carga.

### 2. Encienda y cargue el aspirador con mopa

Mantenga pulsado el botón . Cuando se encienda el indicador de energía, coloque el aspirador con mopa en la base de carga para cargarlo.

Nota: Si el aspirador con mopa no se enciende por tener poca batería, colóquelo directamente en la base de carga para cargarlo.

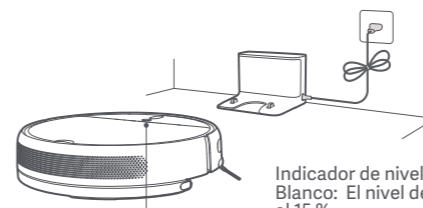

Indicador de nivel de batería  
Blanco: El nivel de batería es superior al 15 %  
Naranja: El nivel de batería es inferior al 15 %

### 3. Conectar con la aplicación Mi Home / Xiaomi Home

Este producto funciona con la aplicación Mi Home / Xiaomi Home\*. Controla tu dispositivo e interactúa con él y otros dispositivos inteligentes del hogar con la aplicación Mi Home / Xiaomi Home. Escanee el código QR para descargar e instalar la aplicación. Se le dirigirá a la página de configuración de conexión si la aplicación ya está instalada. O busque "Mi Home / Xiaomi Home" en la App Store para descargarla e instalarla.

Abra la aplicación Mi Home / Xiaomi Home, pulse "+" en la parte superior derecha y, a continuación, siga las instrucciones para añadir el dispositivo.



\* La aplicación se conoce como Xiaomi Home en Europa (excepto en Rusia). El nombre de la aplicación que aparece en su dispositivo debe ser tomado como el predeterminado.

Nota: La versión de la aplicación puede haber sido actualizada, siga las instrucciones basadas en la versión actual de la aplicación.

### Restablecer Wi-Fi

Cuando se pierde la conexión entre su teléfono y el aspirador con mopa debido a la reconfiguración del router o a una contraseña incorrecta, abra la tapa del aspirador con mopa para que pueda ver el indicador de Wi-Fi. Al mismo tiempo, mantenga pulsado los botones y hasta que escuche una voz diciendo «Esperando configuración de red». Cuando el indicador parpadee lentamente, el Wi-Fi se habrá restablecido correctamente.

## Instalación

### 4. Instalar el módulo de fregado

a. Instale la almohadilla de la mopa: Humedezca la almohadilla de la mopa y escurra el exceso de agua. Deslice la almohadilla hasta el fondo de la ranura del depósito de agua hasta que quede bien colocada.

Nota: Utilice el módulo de fregado sólo cuando haya alguien en casa. Para evitar que el aspirador entre en zonas alfombradas, puede utilizar objetos.

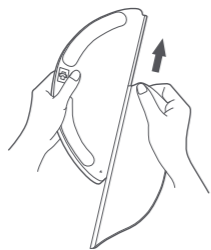

b. Rellenar el depósito de agua: Abra la tapa del depósito de agua, rellene el depósito con agua y cierre la tapa de forma segura.

Nota: Algunos tipos de limpiadores de suelo o desinfectantes pueden obstruir el filtro del depósito. Extreme la precaución al elegir qué productos utilizar.



c. Instalar el módulo de fregado: Alinee el módulo de fregado como lo indica la flecha, deslícelo en la parte trasera del aspirador hasta que haga clic en su sitio.

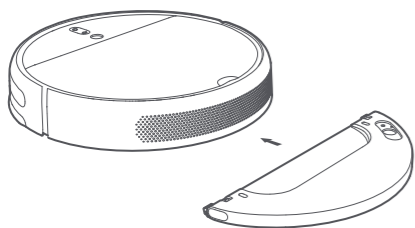

### 5. Comenzar limpieza

Cuando el indicador de energía del aspirador con mopa cambie de blanco palpitante a fijo, estará completamente cargado. Pulse el botón , o puede utilizar la aplicación Mi Home/Xiaomi Home para empezar la limpieza.

Nota: La almohadilla de la mopa debería limpiarse a cada 30 minutos de uso para garantizar un buen flujo de agua y efectividad en la limpieza.

### 6. Extraer el módulo de fregado

Después de que el aspirador con mopa termine la limpieza y vuelva a la base de carga, pulse las pinzas laterales del módulo de fregado y tire para extraer el módulo.

Nota: Cuando el aspirador con mopa esté cargándose o no esté en uso, extraiga el módulo de fregado, saque el agua que quede en el depósito y limpie la almohadilla de la mopa para evitar el moho y los olores persistentes.

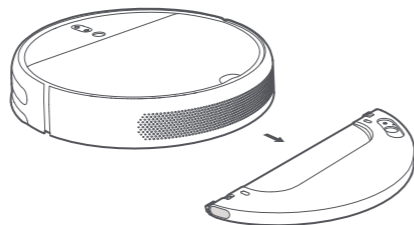

## Modo de uso

### Encender/apagar

Mantenga pulsado el botón del aspirador con mopa. Cuando el indicador de energía se ponga fijo en blanco, el aspirador con mopa entrará en el modo de espera. Apague el aspirador con mopa, mantenga pulsado el botón mientras el aspirador esté fijo. Apagar el aspirador con mopa parará la tarea de limpieza actual.

Nota: El aspirador con mopa no se puede apagar mientras se esté cargando.

### Limpieza

Pulse el botón para comenzar a limpiar.

Pulse cualquier botón para hacer una pausa durante la limpieza.

Nota: El aspirador con mopa no puede comenzar a limpiar si el nivel de la batería es bajo. Recárguelo antes de limpiar.

Si el aspirador con mopa empieza a quedarse sin batería durante una tarea de limpieza, volverá automáticamente a la base de carga para recargarse. Cuando vuelva a estar completamente cargado, reanudará la limpieza por donde lo dejó.

Recoja cualquier cable del suelo antes de la limpieza (incluyendo el cable de alimentación de la base de carga) para evitar que el aspirador con mopa se enrede en ellos, lo que podría desconectar accidentalmente los dispositivos eléctricos o dañar los objetos o cables.

Por defecto, si el aspirador con mopa completa una tarea de limpieza en menos de 10 minutos, volverá a limpiar la zona una segunda vez.

### Cargando

Modo automático: El aspirador con mopa volverá automáticamente a la base de carga para recargarse cuando finalice la limpieza.

Modo manual: Cuando el aspirador con mopa esté parado, pulse el botón para enviarlo de vuelta a la base de carga.

El indicador del botón estará palpitando cuando el aspirador con mopa se esté cargando.

Naranja palpitando: Nivel de batería inferior al 15 %.

Blanco palpitando: Nivel de batería superior al 15 %.

Nota: El aspirador con mopa volverá automáticamente a su posición de limpieza original si no puede ubicar la base de carga. Si esto ocurre, coloque manualmente el aspirador con mopa en la base de carga.

### Pausar

Pulse cualquier botón para pausar el aspirador con mopa durante la limpieza.

Para reanudar la limpieza, pulse el botón . Pulse el botón para finalizar la tarea de limpieza actual y el aspirador con mopa volverá a la base de carga.

Nota: Cuando el aspirador con mopa esté parado, colocarlo en la base de carga finalizará la tarea de limpieza actual.

Si necesita que siga limpiando, intente iniciar el aspirador con mopa en la misma posición en la que entró en pausa.



# Modo de uso

## Métodos de limpieza

Tras la activación, el aspirador con mopa limpiará de forma metódica todas las habitaciones siguiendo un patrón con forma de S. A continuación, acabará de limpiar los bordes y paredes para garantizar un buen acabado. Cuando el aspirador con mopa termine de limpiar, volverá automáticamente a la base de carga.

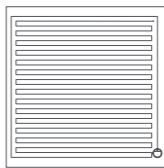

Cuando el aspirador con mopa esté en modo de espera o en pausa, mantenga pulsado el botón  durante 3 segundos para activar el modo Limpieza de manchas. En este modo, limpiará una zona cuadrada de 1,5 x 1,5 metros alrededor del aspirador con mopa. Cuando termina la limpieza de las manchas, el aspirador con mopa regresa automáticamente a su ubicación original y se apaga.

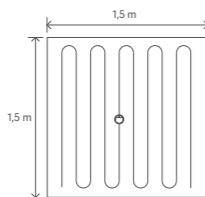

Nota: Activar el modo Limpieza de manchas acabará con la tarea de limpieza actual del aspirador con mopa.

## Añadir agua o limpiar la almohadilla de la mopa durante la limpieza

Si necesita añadir más agua al aspirador con mopa o limpiar la mopa durante una tarea de limpieza, pulse cualquier botón para poner en pausa el aspirador con mopa y extraiga el módulo de fregado. Después de añadir el agua o limpiar la almohadilla de la mopa, vuelva a colocar el módulo de fregado y, a continuación, pulse el botón  para reanudar la tarea de limpieza.

## Estados de errores

Si el aspirador con mopa sufre un error durante su funcionamiento, el indicador de energía parpadeará en color naranja y oirá una alerta de voz. Para buscar una solución, consulte la sección «Solución de problemas».

Nota: El aspirador con mopa activará automáticamente el modo suspensión si, después de encontrar un error, no lleva a cabo ninguna acción en 10 minutos.

Si el aspirador con mopa sufre un error, colocarlo en la base de carga finalizará la tarea de limpieza actual.

## Modo Suspensión

El aspirador con mopa activará automáticamente el modo suspensión tras 10 minutos de inactividad. A continuación, se apagarán los indicadores de energía y de carga. Para volver a activar el aspirador con mopa, pulse algún botón.

Nota: El aspirador con mopa no activará el modo suspensión hasta que esté completamente cargado.

## Limpieza programada

Puede programar la hora de la limpieza en la aplicación Mi Home/Xiaomi Home. El aspirador con mopa empezará automáticamente la limpieza en el momento indicado y luego volverá a la base de carga para cargarse cuando haya terminado la limpieza.

## Modo de limpieza

En la aplicación Mi Home/Xiaomi Home hay cuatro modos de limpieza disponibles: Silencioso, Estándar, Fuerte y Turbo. El modo predeterminado es el estándar.

## Modo No molestar

El modo No molestar evita que el aspirador comience automáticamente las tareas de limpieza y el indicador de energía permanecerá apagado. Puede activar el modo No molestar o modificar sus horas desde la aplicación.

## Cargador

Coloque la base de carga a nivel de suelo y contra la pared. Antes de conectar la base de carga a una toma de corriente, asegúrese de que haya una distancia de 0,5 metros o más a los lados de la base. Para asegurarse de que puede conectar correctamente el aspirador con mopa a su teléfono, asegúrese de que el aspirador con mopa y la base de carga estén dentro del rango del Wi-Fi.

Nota: No coloque la base de carga en una zona con luz solar directa o donde otros objetos puedan bloquear su área de señalización, ya que podría impedir que el aspirador con mopa vuelva a la base de carga.

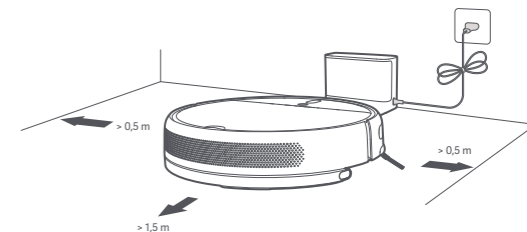

# Mantenimiento rutinario

## Cepillo principal

1. Dele la vuelta al aspirador con mopa y pulse las pinzas para quitar el protector del cepillo principal.
2. Saque el cepillo principal del aspirador con mopa y limpie los rodamientos.
3. Utilice la herramienta de limpieza de cepillo incluida para eliminar los pelos enredados en el cepillo.
4. Vuelva a colocar el cepillo principal y, a continuación, ponga el protector y presione hasta que las pinzas encajen en su lugar.

Nota: Recomendamos limpiar el cepillo principal todas las semanas y reemplazarlo cada 6 o 12 meses.

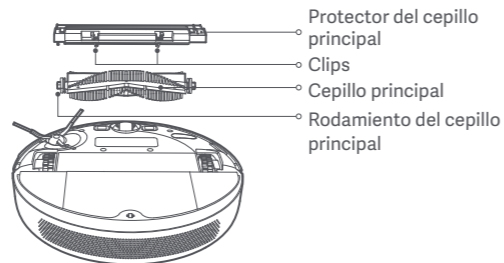

## Utilizar la herramienta de limpieza del cepillo

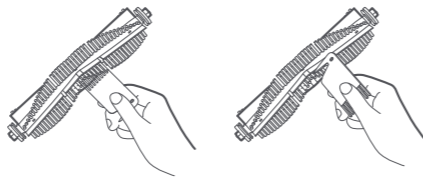

## Contenedor de polvo y filtro

1. Abra la tapa del aspirador con mopa, apriete las pinzas del contenedor para retirar el contenedor de polvo.

Nota: Se recomienda hacer una limpieza a la semana.

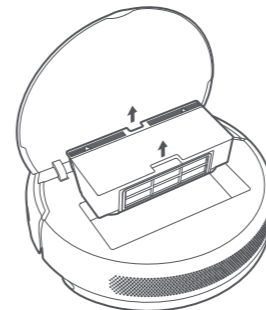

2. Abra la tapa del contenedor como lo indica el diagrama.

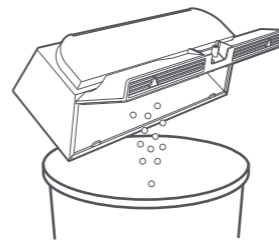

## Limpiar el filtro lavable

1. Abra la cubierta del contenedor en la posición marcada con las flechas.

Nota: Se recomienda hacer una limpieza cada dos semanas.

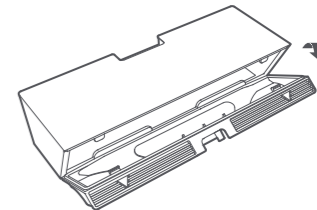

2. Añada agua limpia al contenedor de polvo y cierre la tapa del mismo. Agite el contenedor varias veces y, finalmente, extraiga el agua. Repita estos pasos hasta que el filtro quede limpio.

Nota: Solo debe utilizar agua limpia para limpiar el filtro. No utilice detergente. No intente limpiar el filtro con un cepillo ni con los dedos.

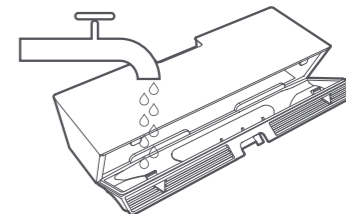

## Mantenimiento rutinario

3. Extraiga el filtro como se muestra en el diagrama, agite enérgicamente para extraer el exceso de agua y, a continuación, deje que se seque antes de volver a instalarlo.

Nota: El filtro debe estar totalmente seco antes de utilizarlo (espere unas 24 horas).

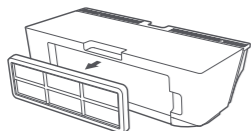

### Rueda omnidireccional

1. Dele la vuelta al aspirador con mopa y retire la rueda omnidireccional.
2. Quite los pelos, la suciedad y otros desechos de la rueda y el eje.
3. Vuelva a insertar la rueda y presiónela firmemente en su sitio.

Nota: Puede limpiar la rueda con agua y volver a ponerla cuando esté seca.

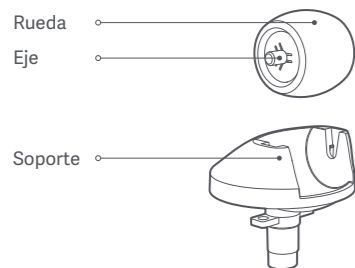

### Cepillo lateral

1. Dele la vuelta al aspirador con mopa y extraiga el cepillo lateral como se muestra en el diagrama siguiente para limpiarlo.
2. Vuelva a instalar el cepillo lateral.

Nota: Recomendamos limpiar el cepillo lateral todos los meses y reemplazarlo cada 3 o 6 meses.

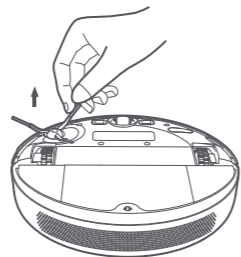

### Almohadilla de la mopa

1. Tire de la almohadilla de la mopa del módulo de fregado para extraerla.

Nota: Debe limpiar la almohadilla de la mopa después de cada uso.

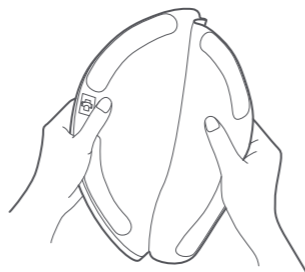

2. Limpiar y secar la almohadilla de la mopa.

Nota: Extraiga la almohadilla del módulo de fregado antes de limpiarla. Asegúrese de que el agua sucia no vuelva a entrar por la salida de agua para que no se obstruya. No presione demasiado la almohadilla de la mopa, ya que podría dificultar su funcionamiento. La almohadilla debería estar limpia antes de cada uso. Recomendamos cambiarla cada 3 o 6 meses.

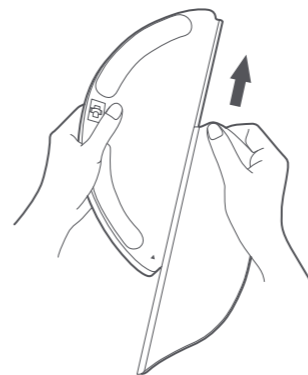

### Sensores del aspirador con mopa

Use un paño suave para limpiar todos los sensores del aspirador con mopa, incluyendo:

1. Los cuatro sensores de altura de la base.
2. El sensor de desaceleración infrarrojo de la parte frontal.
3. Los contactos de carga de la parte inferior.
4. El sensor de movimiento de la base.

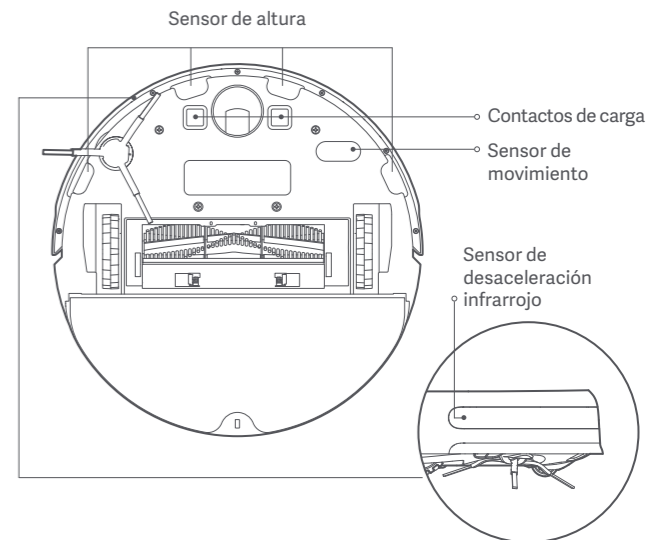

## Mantenimiento rutinario

### Batería

El aspirador con mopa contiene una batería de iones de litio de alto rendimiento. Asegúrese de que permanezca bien cargada durante el uso diario para que mantenga un rendimiento óptimo.

Nota: Si el aspirador con mopa no se utiliza durante un largo periodo de tiempo, apáguelo y guárdelo. Para evitar daños por descarga, debería recargar el aspirador con mopa una vez cada tres meses.

### Cargador



Limpie los contactos del cargador con un paño suave.

### Actualizar el firmware

Puede actualizar el firmware a través de la aplicación. Antes de actualizar, asegúrese de que el aspirador con mopa esté en la base de carga y tenga al menos un 15 % de batería.

El indicador de energía del aspirador con mopa parpadeará rápidamente y de forma alternativa en blanco y naranja mientras se esté actualizando el firmware.

### Reinicio del sistema

Si el aspirador con mopa deja de responder o no se puede apagar, mantenga pulsado el botón  durante 6 segundos para forzar el apagado. A continuación, mantenga pulsado el botón  durante 3 segundos para encender el aspirador con mopa.

### Restaurar los ajustes de fábrica

Si el reinicio del sistema no funciona, utilice un alfiler para pulsar el botón de reinicio hasta que oiga un mensaje de voz diciendo «Restaurando ajustes de fábrica». Esto hará que el aspirador con mopa restaure sus ajustes de fábrica.

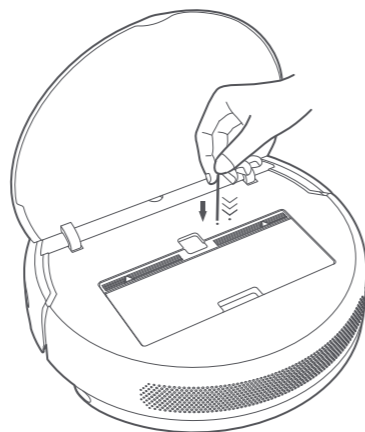

## Resolución de problemas

Si el aspirador con mopa encuentra un error durante su funcionamiento, el indicador de energía parpadeará en color naranja y oirá una alerta de voz. Para buscar una solución, consulte la tabla siguiente.

Error	Solución
Error 1: Limpie y golpee suavemente el amortiguador.	Si el amortiguador de choque se atasca, golpéelo suavemente para sacar los objetos extraños. Si esto no funciona, mueva el aspirador con mopa a una nueva zona y reactívelo.
Error 2: Coloque el aspirador con mopa en el suelo y reactívelo.	Hay una rueda que no está en contacto con el suelo. Coloque el aspirador con mopa en el suelo y reactívelo.
Error 3: Limpie el sensor de altura, coloque el aspirador en el suelo y reactívelo.	Parte del aspirador no está en el suelo. Coloque el aspirador en el suelo y reactívelo. Este error también puede producirse si el sensor de altura está sucio. Para que esto no ocurra, limpie el sensor de altura.
Error 4: Retire el cepillo principal y limpie las cerdas y los rodamientos.	Puede que haya un objeto extraño en el cepillo principal. Retire el cepillo y limpie sus cerdas y rodamientos.
Error 5: Retire y limpie el cepillo lateral.	Puede que haya un objeto extraño en el cepillo lateral. Retire dicho cepillo y límpielo.
Error 6: Compruebe si hay algún objeto enrollado en las ruedas principales, mueva el aspirador con mopa a una nueva zona y vuelva a activarlo.	Puede que haya algún objeto extraño en las ruedas principales. Limpie las ruedas y vuelva a activar el aspirador con mopa.
Error 7: Quite los obstáculos alrededor del aspirador con mopa.	El aspirador con mopa puede quedarse atrapado o atascado. Quite cualquier obstáculo que haya a su alrededor.
Error 8: Vuelva a instalar el contenedor de polvo y el filtro.	Asegúrese de que el contenedor de polvo y el filtro estén bien instalados. Si el error persiste, intente reemplazar el filtro.

Error 9: Se ha detectado un campo magnético fuerte. Reactive el aspirador con mopa lejos de cualquier pared virtual.	El aspirador con mopa está demasiado cerca de una pared virtual. Muévelo a una nueva zona y vuelva a activarlo.
Error 10: Error de carga. Intente limpiar los contactos de carga.	Limpie los contactos de carga de la base y del aspirador con mopa con un paño seco.
Error 11: Espere a que la temperatura de la batería vuelva a ser normal y, a continuación, reanude el uso.	La temperatura de la batería es demasiado alta o demasiado baja. Espere a que la temperatura de la batería vuelva a ser normal y reanude el uso.
Error 12: Se ha detectado una zona restringida o una pared virtual. Aleje el aspirador con mopa de esta zona.	Aleje el aspirador con mopa de la zona con cinta de barrera y vuelva a activarlo.
Error 13: Limpie el sensor de navegación visual.	Limpie el sensor de navegación visual y reactive el aspirador con mopa.
Error 14: Error interno, intente restablecer el sistema.	El aspirador con mopa no puede seguir funcionando debido a un error interno. Intente restablecer el sistema.

Si el problema persiste, póngase en contacto con el servicio posventa para obtener ayuda.

## FAQ

Tipo de problema	Solución
El aspirador con mopa no se enciende	El nivel de batería es bajo. Recargue el aspirador con mopa en la base de carga y vuelva a intentarlo. La temperatura ambiente es demasiado baja (por debajo de 0 °C) o demasiado alta (por encima de 50 °C). La temperatura de funcionamiento del aspirador con mopa va de 0 °C a 40 °C.
El aspirador con mopa no se carga	La base de carga no tiene energía. Compruebe que ambos extremos del cable de alimentación estén bien conectados. Contacto deficiente. Limpie los contactos de carga de la base de carga y del aspirador con mopa.
El aspirador con mopa no vuelve a la base de carga	Hay demasiadas obstrucciones alrededor del mismo. Coloque el cargador en un área más abierta. Limpie el área de señalización de la base.
El aspirador con mopa no funciona correctamente	Apague el aspirador con mopa y vuelva a activarlo.
El aspirador con mopa hace un ruido extraño	Puede que haya un objeto extraño en el cepillo principal, cepillo lateral o en alguna de las ruedas principales. Pare el aspirador con mopa y quite toda la suciedad.
El aspirador con mopa ha dejado de limpiar correctamente o deja polvo detrás.	El contenedor de polvo está lleno. Límpielo. El filtro está bloqueado. Límpielo. Hay un objeto extraño en el cepillo principal. Límpielo.
El aspirador con mopa no se puede conectar al Wi-Fi	La señal del Wi-Fi es débil. Asegúrese de que el aspirador con mopa está en una zona con buena cobertura de Wi-Fi. Hay algún problema con la conexión Wi-Fi. Restablezca el Wi-Fi y descargue la versión más reciente de la aplicación Mi Home/Xiaomi Home y vuelva a conectarlo.

Tipo de problema	Solución
El aspirador con mopa no lleva a cabo una limpieza programada	El aspirador con mopa tiene poca batería. La limpieza programada no empezará a menos que el aspirador con mopa tenga como mínimo un 15 % de batería.
Consume energía el aspirador con mopa si se deja en la base de carga cuando ya está cargado?	Dejar el aspirador con mopa en la base de carga después de que termine de cargarse consume muy poca electricidad y ayuda a la batería a conservar un buen rendimiento.
Es necesario que el aspirador con mopa se cargue por completo durante 16 horas las primeras tres veces que se utiliza?	Las baterías de litio no sufren problemas de memoria, por lo que no es necesario esperar 16 horas después de cargar completamente el aspirador con mopa antes de usarlo.
No sale agua del módulo de fregado, o sale muy poca	Compruebe que el depósito de agua esté lleno y limpie la almohadilla de la mopa si fuera necesario. Asegúrese de que la almohadilla de la mopa está bien instalada de acuerdo al manual del usuario.
Sale demasiada agua del módulo de fregado.	Asegúrese de que el depósito de agua esté bien cerrado.
El aspirador con mopa no reanuda la limpieza después de cargarse	Asegúrese de que el aspirador con mopa no esté en el modo No molestar, lo que evitaría que se reanudara la limpieza. El aspirador con mopa no reanuda la limpieza cuando se ha cargado o colocado manualmente en la base de carga.
El aspirador con mopa no regresa a la base de carga después de haberlo movido	Mover el aspirador con mopa puede provocar que vuelva a posicionarse o que tenga que escanear su entorno. Si el aspirador con mopa está demasiado lejos de la base de carga, podría no ser capaz de volver automáticamente por su cuenta. En ese caso, deberá colocarlo manualmente en la base de carga.

## Información de seguridad

Únicamente con fines de navegación y posicionamiento, la cámara del aspirador con mopa grabará a las personas de los alrededores dentro del rango de los ángulos de visión cuando esté limpiando. Tenga la seguridad de que toda su información personal estará protegida por tecnología de cifrado de datos.

### Restricciones de uso

Este producto está destinado únicamente a la limpieza de suelos en un ambiente doméstico. No lo utilice al aire libre, en superficies que no sean suelos, ni en un entorno comercial o industrial.

No utilice el aspirador con mopa en zonas suspendidas sobre el nivel del suelo sin barreras protectoras.

No use el aspirador con mopa en ambientes con temperaturas por encima de los 40 °C o por debajo de 0 °C, ni en suelos con líquidos o sustancias pegajosas.

Recoja cualquier cable que haya en el suelo antes de usar el aspirador con mopa para evitar que los arrastre mientras limpia.

Retire los objetos frágiles o pequeños del suelo para evitar que el aspirador con mopa choque con ellos y los dañe.

Este producto puede ser utilizado por niños a partir de 8 años y por personas con deficiencias físicas, sensoriales, intelectuales o con experiencia o conocimientos limitados, bajo la supervisión de un padre o tutor para garantizar un funcionamiento seguro y evitar cualquier riesgo de peligro. Los niños no deben realizar la limpieza y el mantenimiento sin supervisión.

Los niños no deben jugar con este producto. Asegúrese de que los niños y las mascotas se mantengan a una distancia segura del aspirador con mopa mientras esté en funcionamiento.

Mantenga la herramienta de limpieza del cepillo fuera del alcance de los niños.

No coloque a niños, mascotas ni ningún otro objeto encima del aspirador con mopa, independientemente de si está parado o en movimiento.

Mantenga el cabello, los dedos y otras partes del cuerpo lejos de la abertura de succión del aspirador con mopa.

No utilice el aspirador con mopa para limpiar sustancias candentes.

No aspire objetos duros o afilados.

Asegúrese de que el aspirador con mopa esté apagado y que la base de carga esté desenchufada antes de limpiarlo o de realizar tareas de mantenimiento.

No limpie ninguna parte de este producto con un paño húmedo ni con líquidos.

Utilice este producto según las instrucciones del Manual del usuario. Los usuarios son responsables de cualquier pérdida o daño que surja por el uso incorrecto de este producto.

## Baterías y carga

No utilice baterías, cargadores ni bases de carga de terceros. Usar sólo con la unidad de alimentación CDZ1902.

No intente desarmar, reparar ni modificar la batería o la base de carga por su cuenta.

No coloque la base de carga cerca de una fuente de calor.

No utilice un paño húmedo ni las manos mojadas para limpiar los contactos de carga de la base.

No deseche las pilas usadas de forma inadecuada. Las baterías que ya no se necesiten deben desecharse en una instalación de reciclaje adecuada.

Si se daña o se rompe el cable de alimentación, deje de usarlo inmediatamente y póngase en contacto con el servicio posventa.

Asegúrese de que el aspirador con mopa esté apagado cuando lo transporte y guárdelo en su embalaje original si es posible.

Si no va a utilizar el aspirador con mopa durante un largo periodo de tiempo, cárguelo completamente, apáguelo y guárdelo en un lugar fresco y seco. Recargue el aspirador con mopa al menos una vez cada 3 meses para evitar la sobrecarga de la batería.

Este producto contiene baterías que solo pueden ser reemplazadas por técnicos cualificados o por el servicio posventa.

## Especificaciones

### Aspirador con mopa

Modelo	STYTJ01ZHM
Dimensiones	353×350×81,5 mm
Batería	14,4 V --- /2400 mAh (Capacidad nominal)
Peso neto	3,6 kg
Conexión inalámbrica	Wi-Fi IEEE 802,11 b/g/n 2,4 GHz
Tensión nominal	14,4 V ---
Potencia nominal	40 W

### Cargador

Modelo	CDZ1902
Dimensiones	130×126×93 mm
Entrada nominal	100-240 V ~ 50/60 Hz 0,5 A
Salida nominal	19,8 V --- 1 A

### Información sobre RAEE



Todos los productos que llevan este símbolo son residuos de aparatos eléctricos y electrónicos (RAEE según la directiva 2012/19/UE) que no deben mezclarse con residuos domésticos sin clasificar. En su lugar, debe proteger la salud humana y el medio ambiente entregando sus equipos de desecho a un punto de recogida para el reciclaje de residuos de equipos eléctricos y electrónicos, designado por el gobierno o las autoridades locales. La eliminación y el reciclado correctos ayudarán a evitar posibles consecuencias negativas para el medio ambiente y la salud humana. Póngase en contacto con el instalador o con las autoridades locales para obtener más información sobre la ubicación y las condiciones de dichos puntos de recogida.

## Merci d'avoir choisi le Mi Robot Vacuum-Mop !

Le Mi Robot Vacuum-Mop est un robot nettoyeur tout-en-un intelligent conçu pour offrir un confort optimal et nettoyer de manière efficace. Équipé de détecteurs de mouvement d'une grande précision et d'un système de navigation visuelle innovant, le Mi Robot Vacuum-Mop peut rapidement cartographier ses environs et établir des itinéraires de nettoyage au fur et à mesure de ses déplacements. Grâce à sa conception dotée d'un système de détection intuitive des obstacles et de roues très stables, il peut facilement naviguer dans les aménagements intérieurs les plus complexes. Une fois le nettoyage terminé, le Mi Robot Vacuum-Mop retourne automatiquement au socle de charge, offrant ainsi une expérience sans tracas du début jusqu'à la fin. Avec sa grande puissance d'aspiration et son système de nettoyage à l'eau contrôlé par voie électronique, le Mi Robot Vacuum-Mop balaye à l'avant et nettoie à l'arrière pour des résultats toujours impeccables. L'application Mi Home/Xiaomi Home permet également d'afficher votre carte de nettoyage, de programmer un nettoyage et de basculer entre les différents modes de nettoyage en toute simplicité afin de pouvoir nettoyer toute votre maison en appuyant sur un simple bouton. Merci d'avoir choisi le Mi Robot Vacuum-Mop, et bienvenue dans l'avenir de la vie intelligente !

Veillez lire attentivement ce mode d'emploi avant de commencer à utiliser le produit et conservez-le pour référence ultérieure.

Par la présente, Dreame Technology (Tianjin) Limited déclare que cet équipement radio de type STYTJ01ZHM est conforme à la Directive européenne 2014/53/UE. L'intégralité de la déclaration de conformité pour l'UE est disponible à l'adresse suivante : <http://www.mi.com/global/service/support/declaration.html>



## Présentation du produit

### Robot aspirateur laveur

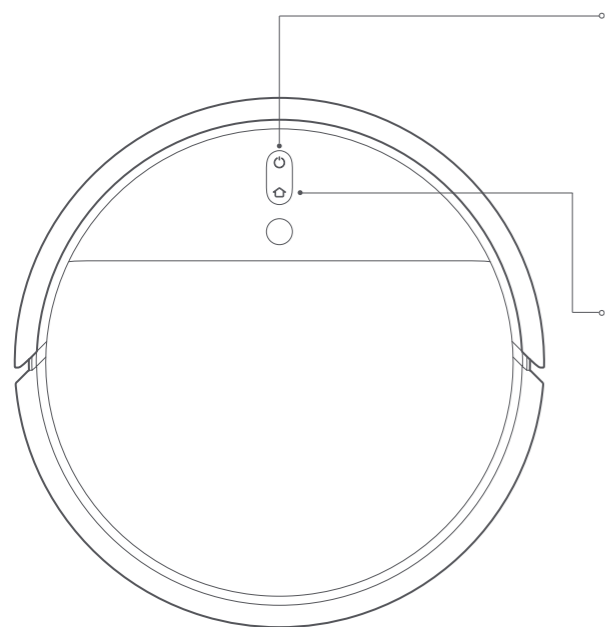

#### **Bouton d'alimentation/nettoyage**

Marche/arrêt : maintenir le bouton enfoncé pendant 3 secondes  
Nettoyer : appuyer pour commencer le nettoyage lorsque le robot aspirateur laveur est mis sous tension

#### Indicateur d'état

Blanc : nettoyage en cours ou terminé  
Blanc clignotant : nettoyage suspendu  
Bleu clignotant : connexion au réseau en cours  
Orange clignotant : erreur

#### **Bouton Nettoyage ponctuel/Socle**

Appuyer pour renvoyer le robot aspirateur laveur au socle de charge  
Maintenir le bouton enfoncé pendant 3 secondes pour activer le mode Nettoyage ponctuel



#### Indicateur d'état

Blanc clignotant : retour au socle pour charger (batterie normale)  
Orange clignotant : retour au socle pour charger (batterie faible)  
Impulsion blanche : chargement en cours (batterie normale)  
Impulsion orange : chargement en cours (batterie faible)  
Blanc : chargement terminé

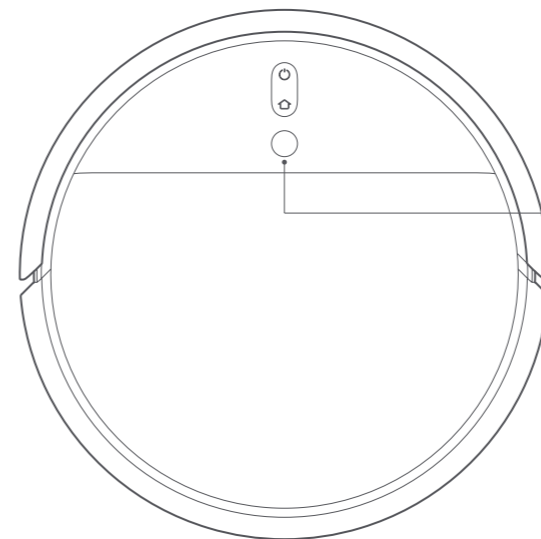
Remarque : Appuyez sur n'importe quel bouton pour mettre le robot aspirateur laveur en pause pendant le nettoyage, le retour au socle ou le mode Nettoyage ponctuel.



#### **Capteur de navigation visuelle**

Réinitialiser le Wi-Fi :  
maintenir simultanément les boutons  et  enfoncés pendant 3 secondes

# Présentation du produit

## Accessoires

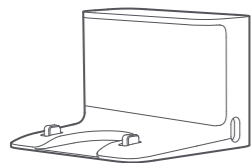

Socle de charge



Nettoyeur

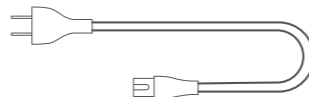

Cordon d'alimentation

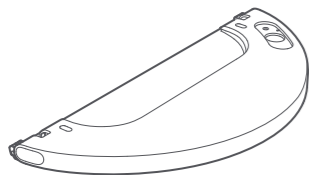

Réservoir d'eau

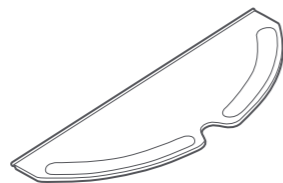

Serpillière

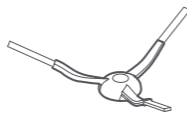

Brosse latérale

## Poubelle

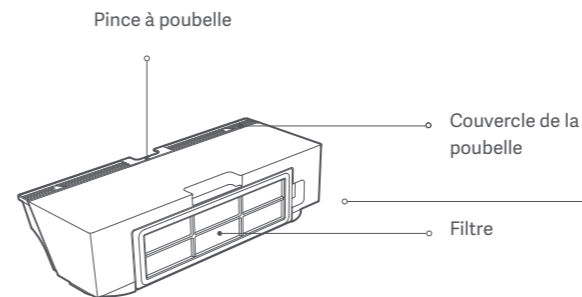

## Robot aspirateur laveur

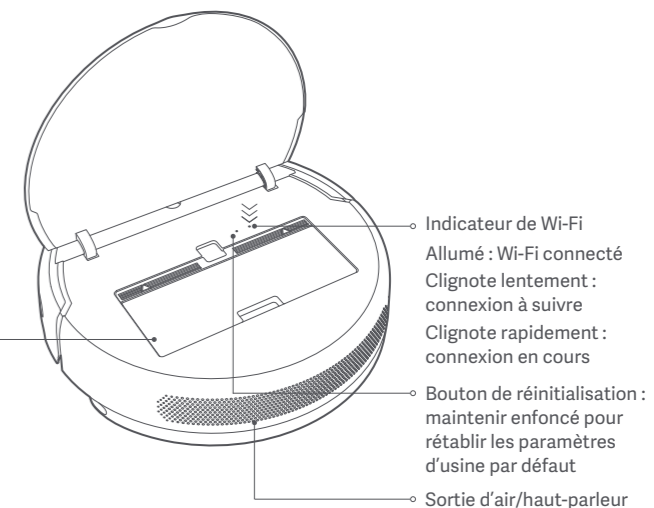

# Présentation du produit

## Robot aspirateur laveur et capteurs

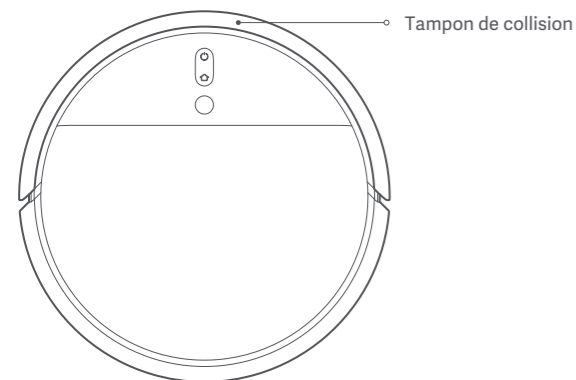
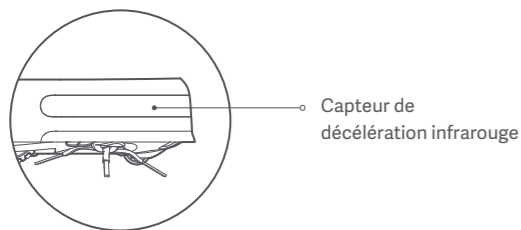

## Socle de charge

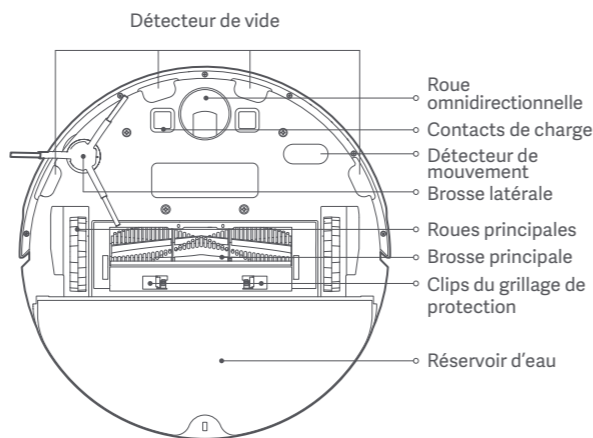
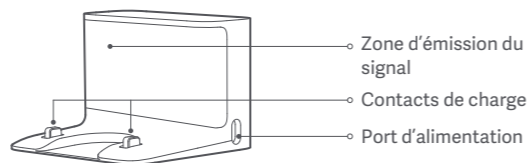

# Installation

## 1. Placez le socle de charge sur un sol plat et près d'un mur, puis branchez-le sur une prise

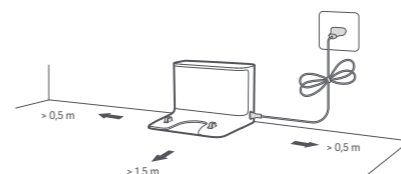

Remarque : Veillez à garder une distance de 0,5 m sur les côtés et de 1,5 m devant le socle de charge. Branchez le cordon d'alimentation sur le socle de charge et rangez tout cordon non tendu afin d'éviter que le robot aspirateur laveur ne s'emmêle dedans, ce qui risquerait de déplacer ou débrancher le socle accidentellement.

## 2. Mettre sous tension et charger le robot aspirateur laveur

Maintenez le bouton enfoncé. Lorsque le voyant d'alimentation s'allume, placez le robot aspirateur laveur sur le socle de charge pour le charger.

Remarque : Si le robot aspirateur laveur ne peut pas s'allumer parce que la batterie est faible, placez-le directement sur le socle de charge pour le charger.

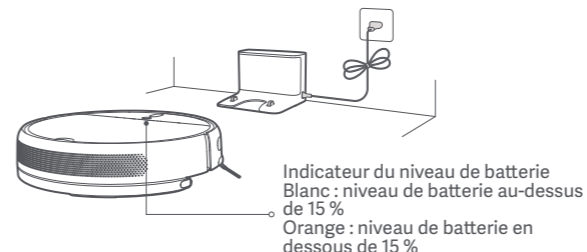

## 3. Connexion avec l'application Mi Home/Xiaomi Home

Ce produit fonctionne avec l'application Mi Home/Xiaomi Home\*. Contrôlez et interagissez avec votre appareil ainsi que d'autres appareils domotiques intelligents avec l'application Mi Home/Xiaomi Home.

Scannez le code QR pour télécharger et installer l'application. Vous serez redirigé vers la page de configuration si l'application est déjà installée. Sinon, recherchez « Mi Home/Xiaomi Home » dans l'App Store pour la télécharger et l'installer. Ouvrez l'application Mi Home/Xiaomi Home, touchez l'icône « + » en haut à droite et suivez les invites pour ajouter votre appareil.



\* Cette application est appelée l'application Xiaomi Home en Europe (sauf en Russie). Le nom de l'application qui s'affiche sur votre appareil devrait être utilisé comme nom par défaut. Remarque : la version de l'application a été mise à jour. Suivez les instructions basées sur la version actuelle de l'application.

### Réinitialiser le Wi-Fi

En cas de perte de connexion entre votre téléphone et le robot aspirateur laveur en raison de la reconfiguration du routeur, d'un mot de passe erroné ou autre, veuillez ouvrir le couvercle du robot aspirateur laveur afin de voir le voyant du Wi-Fi. Maintenez simultanément les touches et enfoncées jusqu'à ce que vous entendiez le message « En attente de la configuration réseau ». Lorsque le voyant du Wi-Fi clignote lentement, le Wi-Fi a été réinitialisé avec succès.

## 4. Installez le module de nettoyage

a. Installer la serpillière : humidifiez la serpillière et essorez l'excès d'eau. Faites complètement glisser la serpillière dans l'emplacement sur le réservoir d'eau de manière à bien la fixer.

Remarque : n'utilisez le module serpillière que s'il y a quelqu'un dans la maison. Pour éviter que le robot n'aille dans des endroits où il y a des tapis, vous pouvez utiliser des objets.

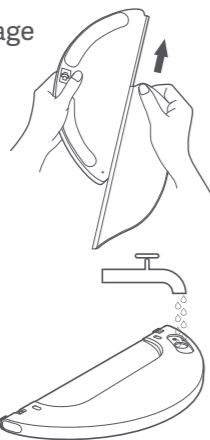

b. Remplir le réservoir d'eau : ouvrez le couvercle du réservoir d'eau, remplissez le réservoir avec de l'eau, puis fermez bien le couvercle.

Remarque : Certains types de nettoyeurs ou de désinfectants pour le sol peuvent obstruer le filtre du réservoir. Choisissez avec soin le produit que vous utilisez.

c. Installer le module de nettoyage : alignez le module de nettoyage en suivant la flèche, puis faites-le glisser dans l'aspirateur jusqu'à ce que vous entendiez le déclic.

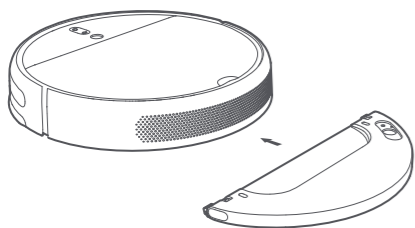

## 5. Commencer le nettoyage

Lorsque le voyant d'alimentation du robot aspirateur laveur passe d'une impulsion blanche à une lumière blanche, le robot est entièrement chargé. Appuyez sur le bouton  ou utilisez l'application Mi Home/Xiaomi Home pour commencer le nettoyage.

Remarque : La serpillière doit être lavée après 30 minutes d'utilisation pour s'assurer que l'eau s'écoule de manière adéquate et que le nettoyage reste efficace.

## 6. Retirer le module de nettoyage

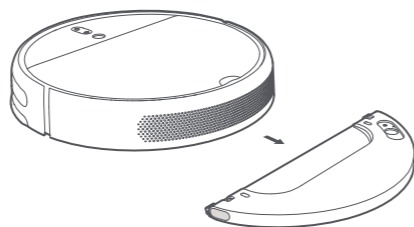

Une fois que le robot aspirateur laveur a fini de nettoyer et qu'il est revenu au socle de charge, appuyez sur les clips latéraux du module de nettoyage vers l'intérieur, puis retirez le module en tirant dessus.

Remarque : Lorsque le robot aspirateur laveur est en train de charger ou n'est pas en cours d'utilisation, retirez le module de nettoyage, videz toute l'eau restante du réservoir et nettoyez la serpillière pour éviter toute moisissure ou odeur persistante.



# Mode d'utilisation

## Allumer/éteindre

Maintenez le bouton  enfoncé pour allumer le robot aspirateur laveur. Lorsque le voyant d'alimentation devient blanc, le robot aspirateur laveur est en mode veille. Pour éteindre le robot aspirateur laveur, maintenez le bouton  enfoncé pendant qu'il est à l'arrêt. La mise hors tension du robot aspirateur laveur mettra fin au nettoyage en cours.

Remarque : Le robot aspirateur laveur ne peut pas être éteint lorsqu'il est en charge.

## Nettoyage

Appuyez sur le bouton  pour démarrer la synchronisation. Appuyez sur n'importe quel bouton pour faire une pause pendant le nettoyage.

Remarque : Le robot aspirateur laveur ne peut pas commencer à nettoyer lorsque le niveau de batterie est faible. Veuillez le recharger avant de commencer le nettoyage.

Si le niveau de la batterie devient faible pendant le nettoyage, le robot aspirateur laveur revient automatiquement au socle de charge pour charger. Une fois le robot aspirateur laveur entièrement chargé, il reprend le nettoyage là où il s'est arrêté.

Veuillez ranger tout câble sur le sol avant de nettoyer (y compris le câble d'alimentation du socle de charge) pour éviter que le robot aspirateur laveur ne s'emmêle dedans, ce qui risquerait d'éteindre accidentellement les appareils électroménagers ou d'endommager les objets ou les câbles.

Par défaut, si le robot aspirateur laveur termine un nettoyage en moins de 10 minutes, il nettoie la zone une seconde fois.

## Chargement

Mode automatique : le robot aspirateur laveur retournera automatiquement au socle de charge pour se recharger une fois le nettoyage terminé.

Mode manuel : lorsque le robot aspirateur laveur est en pause, appuyez sur le bouton  pour le renvoyer sur le socle de charge.

Le voyant du bouton  émet une impulsion lorsque le robot aspirateur laveur est en charge.



Impulsion orange : niveau de batterie en dessous de 15 %.

Impulsion blanche : niveau de batterie au-dessus de 15 %.

Remarque : Le robot aspirateur laveur retournera automatiquement à sa position de nettoyage initiale s'il ne peut pas localiser le socle de charge. Si cela se produit, veuillez placer le robot aspirateur laveur sur le socle de charge manuellement.

## Pause

Appuyez sur n'importe quel bouton pour suspendre le nettoyage du robot aspirateur laveur.

Pour reprendre le nettoyage, appuyez sur le bouton . Si vous appuyez sur le bouton , vous mettez fin au nettoyage en cours et le robot aspirateur laveur retournera sur le socle de charge.

Remarque : Lorsque le robot aspirateur laveur est en pause, vous mettez fin au nettoyage en cours si vous le replacez sur le socle de charge. Pour reprendre le nettoyage, essayez de démarrer le robot aspirateur laveur à la position où il a été suspendu.

# Mode d'utilisation

## Méthodes de nettoyage

Une fois activé, le robot aspirateur laveur nettoiera chaque pièce de manière méthodique en se déplaçant en « S », puis procédera à la finition en nettoyant les bords et les murs pour garantir un nettoyage méticuleux. Lorsque le robot aspirateur laveur a terminé, il retourne automatiquement au socle de charge pour charger.

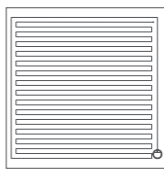

Lorsque le robot aspirateur laveur est suspendu ou en mode veille, maintenez le bouton  enfoncé pendant 3 secondes pour activer le mode Nettoyage ponctuel. Dans ce mode, il nettoiera une surface carrée (1,5 x 1,5 m) autour de lui. Une fois le nettoyage ponctuel terminé, le robot aspirateur laveur retourne automatiquement à sa position initiale et s'éteint.

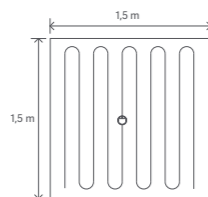

Remarque : L'activation du mode Nettoyage ponctuel mettra fin au nettoyage en cours du robot aspirateur laveur.

## Ajouter de l'eau ou nettoyer la serpillière pendant le nettoyage

Si vous devez ajouter de l'eau au robot aspirateur laveur ou nettoyer la serpillière pendant un nettoyage, appuyez sur n'importe quel bouton pour mettre le robot en pause, puis retirez le module de nettoyage. Après avoir ajouté de l'eau ou nettoyé la serpillière, fixez à nouveau le module de nettoyage, puis appuyez sur le bouton  pour reprendre le nettoyage.

## Statut d'erreur

Lorsque le robot aspirateur laveur rencontre une erreur pendant une opération, le voyant d'alimentation clignote en orange et vous entendez un message d'alerte. Pour rechercher une solution, veuillez consulter la section « Dépannage ».

Remarque : Le robot aspirateur laveur passera automatiquement en mode Veille si aucune action n'est effectuée pendant les 10 minutes qui suivent l'apparition de l'erreur.

Lorsque le robot aspirateur laveur rencontre une erreur, vous mettez fin au nettoyage en cours si vous le replacez sur le socle de charge.

## Mode Veille

Le robot aspirateur laveur passera automatiquement en mode Veille après 10 minutes d'inactivité, puis les voyants d'alimentation et de charge s'éteindront. Pour quitter le mode Veille, appuyez sur n'importe quel bouton.

Remarque : Le robot aspirateur laveur entre en mode Veille uniquement lorsqu'il est entièrement chargé.

## Nettoyage programmé

Vous pouvez programmer des horaires de nettoyage via l'application Mi Home/Xiaomi Home. Le robot aspirateur laveur commencera automatiquement le nettoyage à l'heure définie, puis il retournera au socle de charge une fois qu'il aura terminé.

## Mode nettoyage

Quatre modes de nettoyage sont disponibles sur l'application Mi Home/Xiaomi Home : silencieux, standard, fort et turbo. Le mode Standard est défini par défaut.

## Mode Ne pas déranger

En mode Ne pas déranger, l'aspirateur ne peut pas commencer automatiquement une tâche de nettoyage et le voyant d'alimentation reste éteint. Vous pouvez activer le mode Ne pas déranger ou modifier les heures d'activation via l'application.

## Socle de charge

Placez le socle de charge sur un sol plat et près d'un mur. Avant de brancher le socle de charge sur une prise, assurez-vous de garder une distance d'au moins 0,5 m sur les côtés du socle de charge. Pour garantir une bonne connexion entre le robot aspirateur laveur et votre téléphone, veuillez à placer le robot et le socle de charge à portée du réseau Wi-Fi.

Remarque : Ne placez pas le socle de charge dans une zone exposée à la lumière directe du soleil ou présentant des objets pouvant bloquer la zone d'émission du signal, car cela risque d'empêcher le robot aspirateur laveur de retourner au socle de charge.

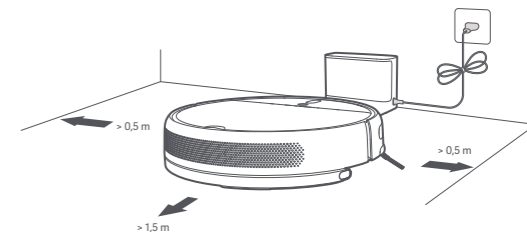

## Routine de maintenance

### Brosse principale

1. Retournez le robot aspirateur laveur et pincez les clips pour retirer le grillage de protection de la brosse principale.
2. Retirez la brosse principale du robot aspirateur laveur en la soulevant, puis nettoyez les roulements de la brosse.
3. Utilisez le nettoyeur de brosse fourni pour enlever les cheveux qui y sont emmêlés.
4. Insérez à nouveau la brosse principale, puis remettez en place le grillage de protection et appuyez dessus jusqu'à ce que les clips soient bien fixés.

Remarque : Il est recommandé de nettoyer la brosse principale une fois par semaine et de la remplacer tous les 6 à 12 mois.

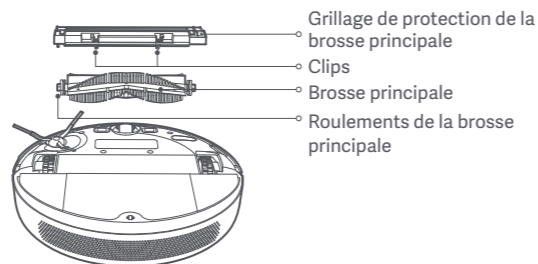

### Utilisation du nettoyeur de brosse

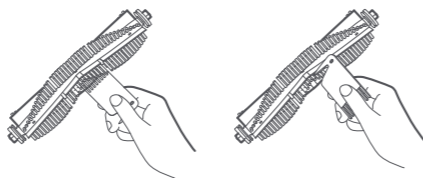

### Bac à poussière et filtre

1. Ouvrez le couvercle du robot aspirateur laveur, puis pincez les clips du bac à poussière pour le retirer.

Remarque : Il est recommandé de le nettoyer une fois par semaine.

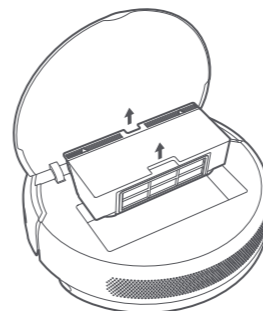

2. Ouvrez le couvercle du bac à poussière comme indiqué par le diagramme.

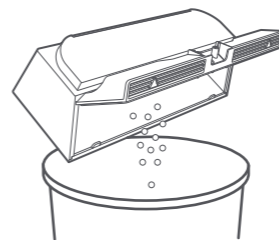

### Nettoyer le filtre lavable

1. Ouvrez le couvercle du bac à poussière aux positions indiquées par les flèches.

Remarque : Il est recommandé de le nettoyer une fois toutes les deux semaines.

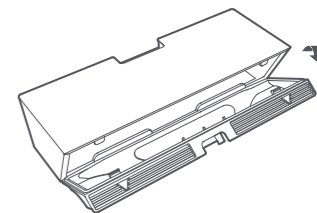

2. Ajoutez de l'eau propre dans le bac à poussière, fermez-le, secouez-le, puis videz l'eau qu'il contient. Répétez l'opération jusqu'à ce que le filtre soit propre.

Remarque : Utilisez uniquement de l'eau propre pour nettoyer le filtre. N'utilisez pas de détergent. N'essayez pas de nettoyer le filtre avec une brosse ou vos doigts.

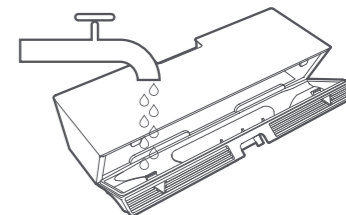

## Routine de maintenance

3. Retirez le filtre comme indiqué sur le diagramme, secouez-le fermement afin de retirer l'excès d'eau, puis laissez-le sécher à l'air libre avant de le remettre en place.

Remarque : Le filtre doit être parfaitement sec avant d'être utilisé (attendez au moins 24 heures).

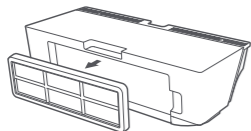

### Roue omnidirectionnelle

1. Retournez le robot aspirateur laveur et retirez la roue omnidirectionnelle.
2. Enlevez les cheveux, la saleté et tout autre débris sur la roue et l'axe.
3. Remettez la roue en place et appuyez dessus fermement pour bien la fixer.

Remarque : La roue peut être nettoyée à l'eau, puis remise en place une fois sèche.

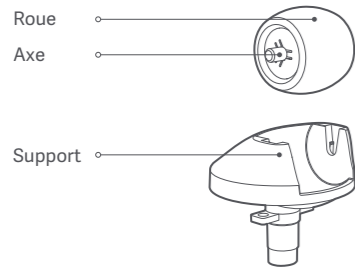

### Brosse latérale

1. Retournez le robot aspirateur laveur, puis retirez délicatement la brosse latérale comme indiqué sur le diagramme avant de la nettoyer.
2. Remettez en place la brosse latérale.

Remarque : Il est recommandé de nettoyer la brosse latérale une fois par mois et de la remplacer tous les 3 à 6 mois.

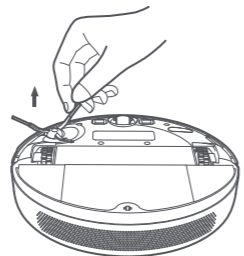

### Serpillière

1. Tirez sur la serpillère pour la retirer du module de nettoyage.

Remarque : La serpillère doit être nettoyée après chaque utilisation.

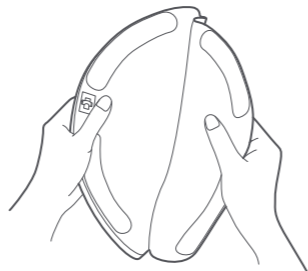

2. Nettoyez la serpillère, puis séchez-la

Remarque : Retirez la serpillère du module de nettoyage avant de la nettoyer et assurez-vous que l'eau sale ne s'écoule pas dans la sortie d'eau pour ne pas l'obstruer. N'appuyez pas trop fort sur la serpillère, car cela peut nuire à ses performances. La serpillère doit être nettoyée avant chaque utilisation. Il est recommandé de remplacer la serpillère tous les 3 à 6 mois.

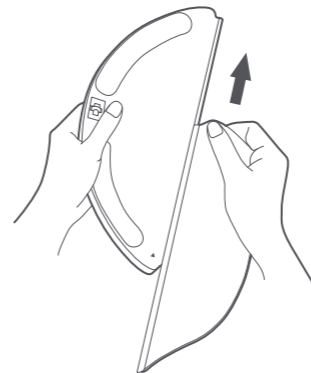

### Capteurs du robot aspirateur laveur

Utilisez un chiffon doux pour nettoyer tous les capteurs du robot aspirateur laveur, notamment :

1. les quatre détecteurs de vide au fond ;
2. les capteurs de décélération infrarouge à l'avant ;
3. les contacts de charge au fond ;
4. les détecteurs de mouvement au fond.

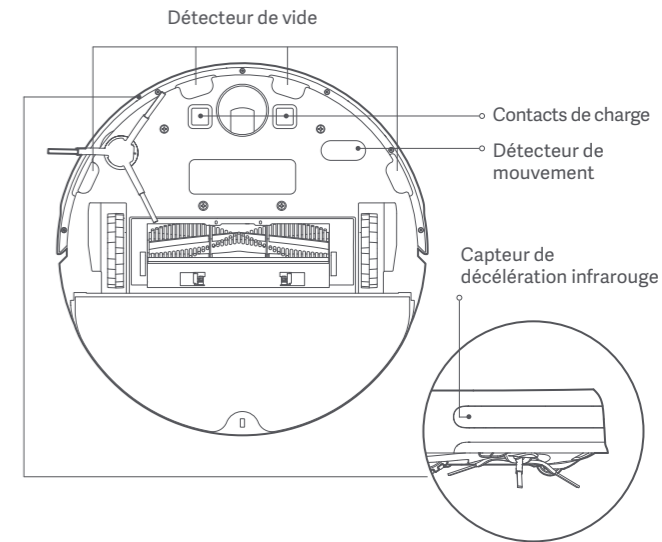

## Routine de maintenance

### Batterie

Le robot aspirateur laveur contient une batterie lithium-ion haute performance. Veuillez vous assurer qu'il reste bien chargé pendant l'utilisation quotidienne pour garantir une performance optimale de la batterie.

Remarque : Si le robot aspirateur laveur n'est pas utilisé une période prolongée, éteignez-le et rangez-le. Afin qu'il ne soit pas endommagé en raison d'une décharge excessive, le robot aspirateur laveur doit être rechargé au moins une fois tous les trois mois.

### Socle de charge



Nettoyez les contacts du socle de charge avec un chiffon doux.

### Mise à jour du firmware

Vous pouvez mettre à jour le firmware via l'application. Avant de procéder à la mise à jour, assurez-vous que le robot aspirateur laveur est placé sur le socle de charge et dispose d'au moins 15 % de batterie.

Le voyant d'alimentation du robot aspirateur laveur clignotera rapidement en blanc et en orange pendant la mise à jour du firmware.

### Redémarrage du système

Si l'aspirateur laveur ne répond plus ou s'il est impossible de l'éteindre, maintenez le bouton  enfoncé pendant 6 secondes pour forcer la mise hors tension. Après cela, maintenez le bouton  enfoncé pendant 3 secondes pour rallumer l'aspirateur laveur.

### Restauration des paramètres d'usine

Si vous ne parvenez pas à résoudre le problème en redémarrant le système, utilisez une tige pour appuyer sur le bouton de réinitialisation jusqu'à ce que vous entendiez le message « Restauration des paramètres d'usine ». Cela restaurera les paramètres d'usine du robot aspirateur laveur.

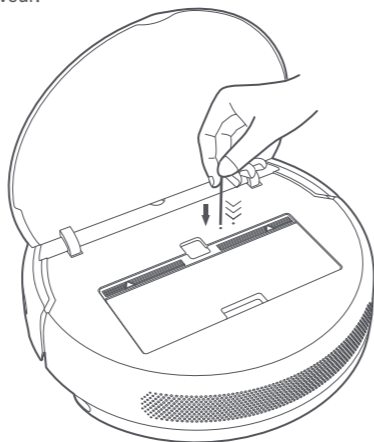

## Dépannage

Si le robot aspirateur laveur rencontre une erreur pendant l'opération, le voyant d'alimentation clignotera en orange et vous entendrez un message d'alerte. Pour rechercher une solution, veuillez consulter le tableau ci-dessous.

Panne	Solution
Erreur 1 : Nettoyez et tapotez doucement le pare-chocs.	Lorsque le tampon de collision est bloqué, tapotez-le doucement pour enlever les objets étrangers. Si le problème persiste, déplacez le robot aspirateur laveur dans une autre zone et réactivez-le.
Erreur 2 : Posez le robot aspirateur laveur sur un sol plat, puis réactivez-le.	Une roue ne touche pas le sol. Posez le robot aspirateur laveur sur un sol plat, puis réactivez-le.
Erreur 3 : Nettoyez le détecteur de vide, posez l'aspirateur sur un sol plat, puis réactivez-le.	Une partie de l'aspirateur ne touche pas le sol. Posez l'aspirateur sur un sol plat, puis réactivez-le. Cette erreur peut se produire si le détecteur de vide est sale. Pour éliminer cette possibilité, nettoyez le détecteur de vide.
Erreur 4 : Retirez la brosse principale, puis nettoyez les poils et les roulements.	Un objet étranger peut être coincé dans la brosse principale. Retirez la brosse, puis nettoyez les poils et les roulements.
Erreur 5 : Retirez et nettoyez la brosse latérale.	Un objet étranger peut être coincé dans la brosse latérale. Retirez la brosse, puis nettoyez-la.
Erreur 6 : Vérifiez qu'aucun objet n'est enroulé autour des roues principales, puis déplacez le robot aspirateur laveur vers un autre endroit et réactivez-le.	Un objet étranger peut être coincé dans l'une des roues principales. Nettoyez les roues, puis réactivez le robot aspirateur laveur.
Erreur 7 : Retirez tous les obstacles autour du robot aspirateur laveur.	Le robot aspirateur laveur peut être bloqué. Retirez tous les obstacles qui se trouvent autour.
Erreur 8 : Réinstallez le bac à poussière et le filtre.	Assurez-vous que le bac à poussière et le filtre sont bien installés. Si l'erreur persiste, essayez de remplacer le filtre.



Erreur 9 : Un champ magnétique puissant est détecté. Éloignez le robot aspirateur laveur de tout mur virtuel, puis réactivez-le.	Le robot aspirateur laveur est trop proche d'un mur virtuel. Déplacez-le à un autre endroit, puis réactivez-le.
Erreur 10 : Erreur de charge. Essayez de nettoyer les contacts de charge.	Nettoyez les contacts de charge sur le socle de charge et le robot aspirateur laveur à l'aide d'un chiffon sec.
Erreur 11 : Attendez que la température de la batterie revienne à un niveau normal, puis reprenez vos tâches.	La température de la batterie est trop élevée ou trop basse. Attendez que la température de la batterie redevienne normale, puis reprenez vos tâches.
Erreur 12 : Une zone restreinte ou un mur virtuel a été détecté. Éloignez le robot aspirateur laveur de cette zone.	Éloignez le robot aspirateur laveur de la zone délimitée par le ruban de balisage, puis réactivez-le.
Erreur 13 : Nettoyez le capteur de navigation visuelle.	Nettoyez le capteur de navigation visuelle, puis réactivez le robot aspirateur laveur.
Erreur 14 : Erreur interne, essayez de réinitialiser le système.	Le fonctionnement du robot aspirateur laveur est interrompu en raison d'une erreur interne. Essayez de réinitialiser le système.

Si le problème persiste, veuillez contacter le service après-vente pour obtenir de l'aide.

## FAQ

Type de problème	Solution
Le robot aspirateur laveur ne s'allume pas	Le niveau de batterie est faible. Chargez le robot aspirateur laveur à l'aide du socle de charge, puis réessayez. La température ambiante est trop basse (inférieure à 0 °C) ou trop élevée (supérieure à 50 °C). La température de fonctionnement du robot aspirateur laveur est comprise entre 0 °C et 40 °C.
Le robot aspirateur laveur ne charge pas	Le socle de charge n'est pas alimenté. Veuillez vérifier que les deux extrémités du cordon d'alimentation sont bien branchées. Problème de contact. Nettoyez les contacts de charge du socle de charge et du robot aspirateur laveur.
Le robot aspirateur laveur ne retourne pas au socle de charge	Il y a trop d'obstacles autour du socle de charge. Placez le socle de charge dans une zone plus ouverte. Veuillez nettoyer la zone d'émission de signal du socle.
Le robot aspirateur laveur ne fonctionne pas correctement	Éteignez-le robot aspirateur laveur, puis rallumez-le.
Le robot aspirateur laveur émet un bruit étrange	Un objet étranger est probablement coincé dans la brosse principale, la brosse latérale ou l'une des roues principales. Arrêtez le robot aspirateur laveur et enlevez les débris.
Le robot aspirateur laveur ne nettoie plus correctement ou n'élimine pas toute la poussière	Le bac à poussière est plein. Veuillez le nettoyer. Le filtre est obstrué. Veuillez le nettoyer. Un objet étranger est coincé dans la brosse principale. Veuillez la nettoyer.
Le robot aspirateur laveur ne peut pas se connecter au Wi-Fi	Le signal Wi-Fi est faible. Assurez-vous que le robot aspirateur laveur est dans une zone offrant une bonne couverture Wi-Fi. Un problème avec la connexion Wi-Fi est survenu. Réinitialisez le Wi-Fi et téléchargez la dernière version de l'application Mi Home/Xiaomi Home, puis essayez de vous reconnecter.

Type de problème	Solution
Le robot aspirateur laveur n'effectue pas le nettoyage programmé	Le niveau de batterie du robot aspirateur laveur est faible. Le nettoyage programmé ne commence pas tant que le robot aspirateur laveur ne dispose pas d'au moins 15 % de batterie.
Est-ce que de l'énergie continue d'être consommée lorsque je laisse le robot aspirateur laveur sur le socle de charge tandis qu'il est déjà chargé ?	Laisser le robot aspirateur laveur sur le socle de charge lorsqu'il est entièrement chargé consomme une très petite quantité d'électricité et aide à garantir une performance optimale de la batterie.
Le robot aspirateur laveur doit-il être complètement chargé pendant 16 heures pour les trois premières utilisations ?	Les batteries au lithium ne subissent pas d'effet mémoire. Il n'est donc pas nécessaire d'attendre 16 heures après avoir complètement chargé le robot aspirateur laveur pour l'utiliser.
Peu d'eau, voire pas du tout ne sort du module de nettoyage	Vérifiez que le réservoir d'eau est rempli et nettoyez la serpillière, le cas échéant. Assurez-vous que la serpillière est bien installée conformément au mode d'emploi.
Trop d'eau sort du module de nettoyage	Assurez-vous que le réservoir d'eau est bien fermé.
Le robot aspirateur laveur ne reprend pas le nettoyage après la charge	Assurez-vous que le robot aspirateur laveur n'est pas en mode Ne pas déranger, car cela l'empêcherait de reprendre le nettoyage. Le robot aspirateur laveur ne reprend pas le nettoyage après avoir été placé sur le socle de charge ou chargé manuellement.
Le robot aspirateur laveur ne retourne pas au socle de charge après avoir été déplacé	Le déplacement du robot aspirateur laveur peut l'obliger à se repositionner ou à cartographier à nouveau ses environs. Si le robot aspirateur laveur est trop éloigné du socle de charge, il ne pourra pas y retourner automatiquement. Vous devrez alors le placer manuellement sur le socle de charge.

## Informations sur la sécurité

À des fins de navigation et de positionnement uniquement, pendant le nettoyage, la caméra du robot aspirateur laveur recueillera des informations sur les personnes aux alentours qui sont situées à portée des angles de vue. Soyez certains que toutes ces informations personnelles seront protégées par une technologie de chiffrement des données.

### Restrictions d'utilisation

Ce produit est uniquement destiné au nettoyage des sols dans un environnement domestique. Ne l'utilisez pas à l'extérieur, sur des surfaces non planes ou dans un contexte commercial ou industriel.

N'utilisez pas le robot aspirateur laveur dans une zone située au-dessus du niveau du sol sans barrière de protection.

N'utilisez pas l'aspirateur dans des environnements où la température ambiante est supérieure à 40 °C ou inférieure à 0 °C, ni sur le sol avec des liquides ou des substances collantes.

Retirez tous les câbles sur le sol avant d'utiliser le robot aspirateur laveur pour éviter qu'il ne s'emmêle dedans pendant le nettoyage.

Retirez tous les objets fragiles ou de petite taille sur le sol afin d'éviter que le robot aspirateur laveur les percute ou les endommage.

Ce produit peut être utilisé par des enfants d'au moins 8 ans (inclus) et des personnes atteintes de déficiences physiques, sensorielles ou intellectuelles, ou possédant des connaissances ou une expérience limitées, sous la surveillance d'un adulte ou d'un tuteur légal afin d'assurer une utilisation sûre et d'éviter tout risque d'accident. Les enfants ne doivent pas effectuer le nettoyage et l'entretien sans surveillance.

Les enfants ne doivent pas jouer avec ce produit. Pendant le nettoyage, assurez-vous que les enfants et les animaux de compagnie gardent une distance de sécurité par rapport au robot aspirateur laveur.

Conservez le nettoyeur de brosse hors de la portée des enfants.

Ne mettez pas d'enfants, d'animaux ou d'objets sur le robot aspirateur laveur, qu'il soit à l'arrêt ou en mouvement.

Tenez vos cheveux, vos doigts et les autres parties de votre corps éloignés de l'orifice d'aspiration du robot aspirateur laveur.

N'utilisez pas le robot aspirateur laveur pour nettoyer des substances brûlées.

N'aspirez pas d'objets durs ou tranchants.

Assurez-vous que le robot aspirateur laveur est éteint et que le socle de charge est débranché avant d'effectuer le nettoyage ou l'entretien.

Ne nettoyez aucune partie de ce produit avec un chiffon humide ou un liquide.

Veuillez utiliser ce produit conformément aux instructions du Mode d'emploi. Les utilisateurs sont responsables des pertes ou dommages découlant d'une mauvaise utilisation de ce produit.

## Batteries et charge

N'utilisez pas de batterie, de chargeur ou de socle de charge tiers. N'utiliser que l'unité d'approvisionnement CDZ1902.

N'essayez pas de démonter, réparer ou modifier vous-même la batterie ou le socle de charge.

Ne placez pas le socle de charge près d'une source de chaleur.

N'utilisez pas de chiffon humide, ni vos mains mouillées, pour essuyer ou nettoyer les contacts de charge du socle.

Ne jetez pas vos batteries usagées de façon incorrecte. Les batteries inutiles doivent être jetées aux centres de recyclage appropriés.

Si le cordon d'alimentation est endommagé ou rompu, cessez immédiatement de l'utiliser et contactez le service après-vente.

Dans la mesure du possible, assurez-vous que le robot aspirateur laveur est éteint lorsque vous le transportez et rangez-le dans son emballage d'origine.

Si vous ne prévoyez pas d'utiliser le robot aspirateur laveur pendant une période prolongée, chargez-le entièrement, éteignez-le, puis entreposez-le dans un endroit frais et sec. Chargez le robot aspirateur laveur au moins une fois tous les 3 mois pour éviter un déchargement excessif de la batterie.

Ce produit contient des batteries qui peuvent être uniquement remplacées par des techniciens qualifiés ou par le service après-vente.

## Spécifications

### Robot aspirateur laveur

Modèle	STYTJ01ZHM
Dimensions	353×350×81,5 mm
Batterie	14,4 V --- /2 400 mAh (Capacité nominale)
Poids net	3,6 kg
Connectivité sans fil	Wi-Fi IEEE 802,11 b/g/n 2,4 GHz
Tension nominale	14,4 V ---
Puissance nominale	40 W

### Socle de charge

Modèle	CDZ1902
Dimensions	130×126×93 mm
Entrée nominale	100-240 V ~ 50/60 Hz 0,5 A
Sortie nominale	19,8 V --- 1 A

### Informations DEEE



Tous les produits portant ce symbole deviennent des déchets d'équipements électriques et électroniques (DEEE dans la Directive européenne 2012/19/UE) qui ne doivent pas être mélangés aux déchets ménagers non triés. Vous devez contribuer à la protection de l'environnement et de la santé humaine en apportant l'équipement usagé à un point de collecte dédié au recyclage des équipements électriques et électroniques, agréé par le gouvernement ou les autorités locales. Le recyclage et la destruction appropriés permettront d'éviter tout impact potentiellement négatif sur l'environnement et la santé humaine. Contactez l'installateur ou les autorités locales pour obtenir plus d'informations concernant l'emplacement ainsi que les conditions d'utilisation de ce type de point de collecte.

## Grazie per avere scelto Mi Robot Vacuum-Mop.

Mi Robot Vacuum-Mop è uno strumento di pulizia tutto in uno, progettato per una comodità ed efficienza di pulizia ottimali. Dotato di sensori di movimenti ad alta precisione e di un innovativo sistema di navigazione visivo, Mi Robot Vacuum-Mop è in grado di rilevare rapidamente lo spazio circostante e creare percorsi di pulizia mentre è in funzione. Grazie all'intuitiva funzione di rilevazione degli ostacoli e all'ampio spazio tra le ruote, può destreggiarsi facilmente anche in ambienti dalla struttura complessa. Una volta completata una fase di pulizia, Mi Robot Vacuum-Mop torna automaticamente alla stazione di ricarica, per un'esperienza senza pensieri dall'inizio alla fine. Grazie alla sua potente forza di aspirazione e al sistema di lavaggio ad acqua controllato elettronicamente, Mi Robot Vacuum-Mop pulisce spazzando con il lato anteriore e lavando con quello posteriore, per ottenere sempre risultati straordinari. L'app Mi Home/Xiaomi Home semplifica anche la visualizzazione della propria mappa delle pulizie, la programmazione di una pulizia e il passaggio tra le varie modalità di pulizia, permettendo di pulire l'intera casa con un solo pulsante. Grazie per aver scelto Mi Robot Vacuum-Mop e benvenuti nel futuro della vita intelligente!

Leggere il presente manuale attentamente prima dell'utilizzo e conservarlo per riferimento futuro.

Con la presente, Dreame Technology (Tianjin) Limited dichiara che l'apparecchiatura radio di tipo STYTJ01ZHM è conforme alla Direttiva 2014/53/UE. Il testo completo della dichiarazione di conformità UE è disponibile al seguente indirizzo Internet: <http://www.mi.com/global/service/support/declaration.html>

## Panoramica prodotto

### Vacuum-Mop

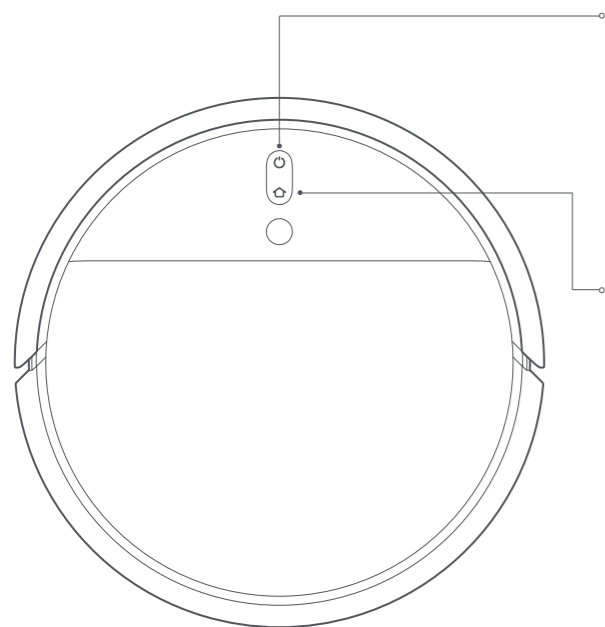

#### Pulsante di accensione/pulizia

Accensione/spengimento: tenere premuto per 3 secondi  
Pulizia: premere questo tasto per iniziare a pulire dopo l'accensione dell'aspirapolvere/lavapavimenti  
Indicatore di stato  
Bianco: pulizia in corso o completa  
Lampeggia bianco: pulizia in pausa  
Lampeggia blu: si sta connettendo alla rete  
Lampeggia arancione: errore

#### Tasto Spot/Ricarica

Premere per rimandare l'aspirapolvere/lavapavimenti alla stazione di ricarica  
Tenere premuto per 3 secondi per avviare la modalità Pulizia macchie



#### Indicatore di stato

Lampeggia bianco: ritorno alla stazione di ricarica per caricare (batteria normale)  
Lampeggia arancione: ritorno alla stazione di ricarica per caricare (batteria scarica)  
Bianco pulsante: in carica (batteria normale)  
Arancione pulsante: in carica (batteria scarica)  
Bianco: ricarica completa  
Nota: premere un tasto qualsiasi per fermare l'aspirapolvere/lavapavimenti mentre pulisce, torna alla stazione di ricarica o è in modalità Pulizia macchie.

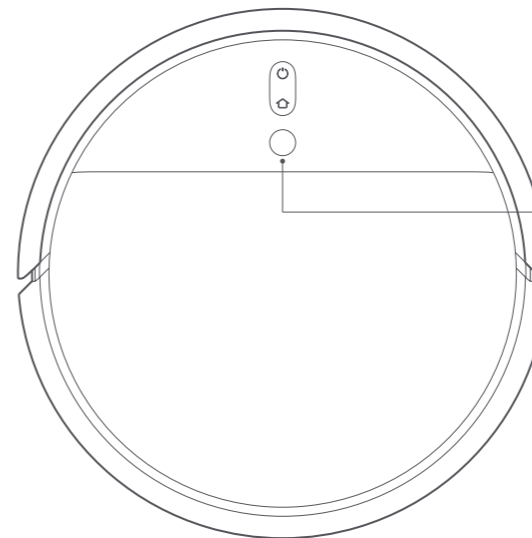
### Vacuum-Mop



#### Sensore di navigazione visivo

Ripristino della connessione Wi-Fi:  
Premere e tenere premuto contemporaneamente  e  per 3 secondi

# Panoramica prodotto

## Accessori

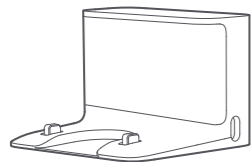

Stazione di ricarica



Strumento di pulizia

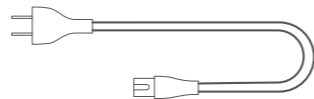

Cavo di alimentazione

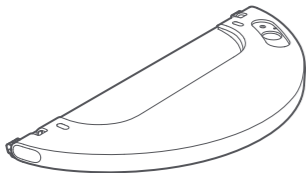

Serbatoio dell'acqua

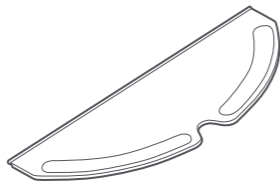

Panno per lavare

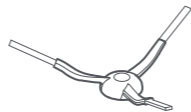

Spazzola laterale

## Contenitore polvere

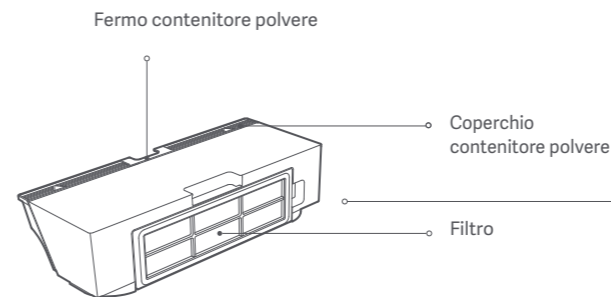

## Vacuum-Mop

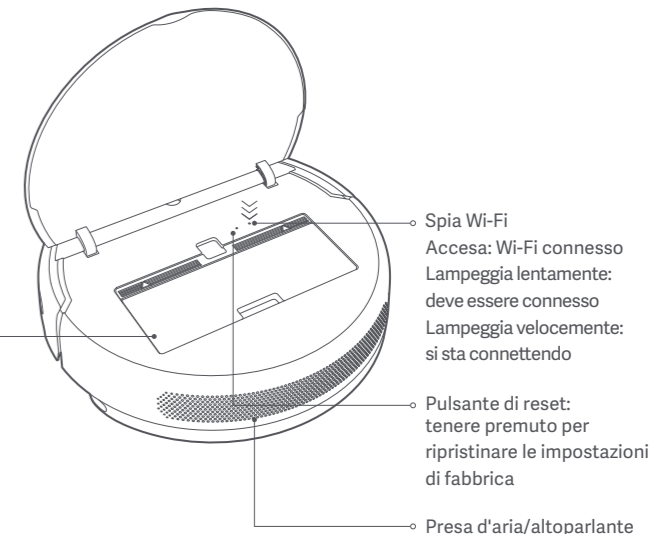

Spia Wi-Fi  
Accesa: Wi-Fi connesso  
Lampeggia lentamente:  
deve essere connesso  
Lampeggia velocemente:  
si sta connettendo

Pulsante di reset:  
tenere premuto per  
ripristinare le impostazioni  
di fabbrica

Preso d'aria/altoparlante

## Aspirapolvere/lavapavimenti e sensori

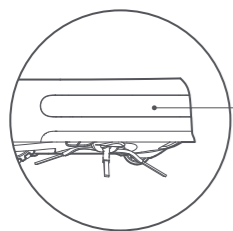

Sensore di decelerazione a infrarossi

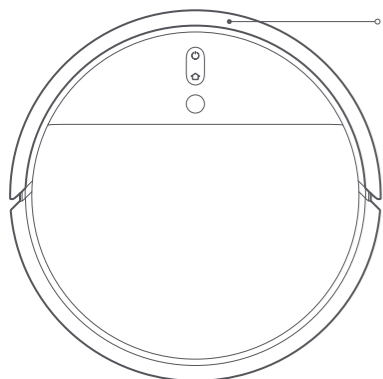

Tampone anti collisioni

## Stazione di ricarica

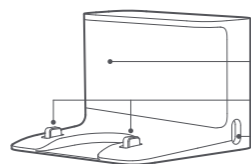

Area di segnalazione  
Contatti di ricarica  
Porta di alimentazione

## Sensori di dislivello

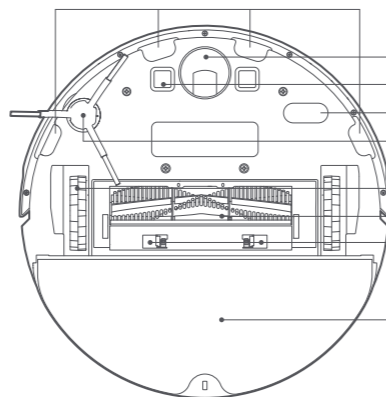

Rotella omnidirezionale  
Contatti di ricarica  
Sensore di movimento  
Spazzola laterale  
Rotelle principali  
Spazzola principale  
Fermi per protezione spazzola  
Serbatoio dell'acqua

## Installazione

### 1. Posizionare la stazione di ricarica su un pavimento piano contro una parete e collegarla a una presa di corrente



Nota: assicurarsi che ci sia una distanza di 0,5 metri o più su ogni lato della stazione di ricarica e più di 1,5 metri di fronte ad essa. Collegare il cavo di alimentazione alla stazione di ricarica e mettere in ordine eventuali cavi allentati per evitare che restino impigliati nell'aspirapolvere/lavapavimenti e spostino o scolleghino per errore la stazione di ricarica.

### 2. Accendere e ricaricare l'aspirapolvere/lavapavimenti

Tenere premuto il tasto . Quando l'indicatore di alimentazione si accende, posizionare l'aspirapolvere/lavapavimenti sulla stazione di ricarica per far sì che si ricarichi.

Nota: se non è possibile accendere l'aspirapolvere/lavapavimenti perché la batteria è scarica, posizionarlo direttamente sulla stazione di ricarica affinché si ricarichi.

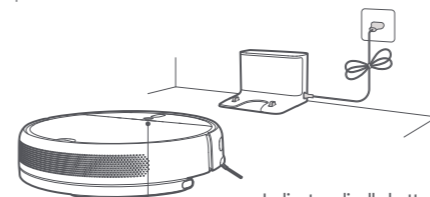

Indicatore livello batteria  
Bianco: il livello della batteria è superiore al 15%  
Arancione: il livello della batteria è inferiore al 15%

### 3. Connessione con l'app Mi Home/Xiaomi Home

Connessione con l'app Mi Home/Xiaomi Home  
Questo prodotto funziona con l'app Mi Home/Xiaomi Home\*. Controllo del dispositivo e interazione con altri dispositivi domotici intelligenti con l'app Mi Home/Xiaomi Home. Eseguire la scansione del codice QR per scaricare e installare l'app. Se l'app è già installata, si verrà indirizzati alla pagina di configurazione della connessione. In alternativa, cercare l'app "Mi Home/Xiaomi Home" nell'App Store per scaricarla e installarla. Aprire l'app Mi Home/Xiaomi Home, toccare il simbolo "+" nell'angolo in alto a destra e seguire le istruzioni fornite per aggiungere il dispositivo.



\* In Europa, eccetto che in Russia, l'app si chiama Xiaomi Home. Si consiglia di tenere per impostazione predefinita il nome dell'app visualizzato sul dispositivo.

Nota: poiché la versione dell'app potrebbe essere stata aggiornata, seguire le istruzioni della versione dell'app corrente.

### Ripristino della connessione Wi-Fi

Se viene persa la connessione tra il cellulare e l'aspirapolvere/lavapavimenti a causa della riconfigurazione del router, di una password sbagliata e così via, aprire il coperchio dell'aspirapolvere/lavapavimenti in modo da poter vedere la spia del Wi-Fi. Premere e tenere premuti contemporaneamente i tasti e fin quando non viene emesso il messaggio vocale "In attesa della configurazione di rete". Quando la spia del Wi-Fi lampeggia lentamente, significa che il Wi-Fi è stato resettato correttamente.

#### 4. Installare il modulo di pulizia

a. Installazione del panno per lavare: inumidire il panno per lavare e strizzare l'acqua in eccesso. Far scorrere il panno fino in fondo nel vano del serbatoio dell'acqua finché non raggiunge la posizione adeguata.

Nota: utilizzare soltanto il modulo di pulizia quando a casa c'è qualcuno. Per evitare che l'aspirapolvere entri in zone coperte da tappeti, è possibile utilizzare degli oggetti.

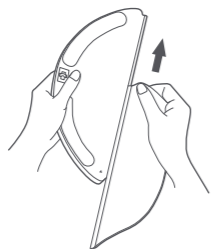

b. Riempimento del serbatoio dell'acqua: aprire il coperchio del serbatoio dell'acqua, riempirlo d'acqua e richiudere saldamente il coperchio.

Nota: alcuni tipi di detersivi per pavimenti o disinfettanti potrebbero intasare il filtro del serbatoio. Scegliere con cautela il prodotto da utilizzare.



c. Installazione del modulo di pulizia: allineare il modulo di pulizia come indicato dalla freccia, quindi farlo scorrere fino in fondo all'aspirapolvere, finché non scatta in posizione.

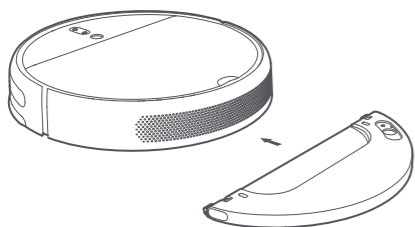

#### 5. Avvio della pulizia

Quando l'indicatore di alimentazione dell'aspirapolvere/lavapavimenti passa da bianco pulsante a bianco fisso, la carica è completa. Premere il tasto  oppure utilizzare l'app Mi Home/Xiaomi Home per avviare la pulizia.

Nota: il panno per lavare deve essere pulito dopo ogni 30 minuti di utilizzo, per garantire un flusso di acqua adeguato e una pulizia efficiente.

#### 6. Rimozione del modulo di pulizia

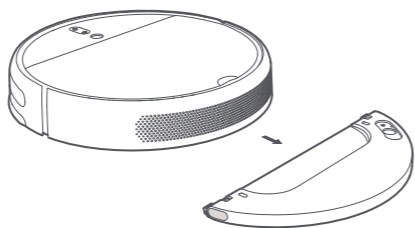

Quando l'aspirapolvere/lavapavimenti termina la pulizia e torna alla stazione di ricarica, premere e tirare verso l'interno i fermi laterali del modulo di pulizia per rimuovere il modulo stesso.

Nota: quando l'aspirapolvere/lavapavimenti è in fase di ricarica o non è in uso, rimuovere il modulo di pulizia, svuotare il serbatoio dell'acqua rimasta e pulire il panno per lavare, al fine di evitare la formazione di muffe o odori persistenti.



## Modalità d'utilizzo

#### Accensione/Spegnimento

Tenere premuto il tasto  per accendere l'aspirapolvere/lavapavimenti. Quando l'indicatore di alimentazione diventa bianco fisso, l'aspirapolvere/lavapavimenti è in modalità di standby. Per spegnere l'aspirapolvere/lavapavimenti, tenere premuto il tasto  mentre l'aspirapolvere/lavapavimenti è fermo. Lo spegnimento dell'aspirapolvere/lavapavimenti terminerà l'attività di pulizia corrente.

Nota: l'aspirapolvere/lavapavimenti non si può spegnere quando è in fase di ricarica.

#### Pulizia

Premere il tasto  per avviare la pulizia.

Premere qualsiasi tasto per mettere in pausa la pulizia.

Nota: l'aspirapolvere/lavapavimenti non può cominciare a pulire se il livello della batteria è basso. Ricaricare prima della pulizia.



Quando la batteria dell'aspirapolvere/lavapavimenti inizia a scaricarsi, l'apparecchio andrà automaticamente verso la stazione di ricarica per ricaricarsi. Quando l'aspirapolvere/lavapavimenti sarà completamente carico, ritornerà a pulire dal punto in cui aveva interrotto la pulizia.

Mettere in ordine eventuali cavi sul pavimento prima della pulizia (compreso il cavo di alimentazione della stazione di ricarica) per evitare che l'aspirapolvere/lavapavimenti resti bloccato su di essi provocando lo spegnimento accidentale delle apparecchiature elettriche o danni a oggetti o cavi.

Per impostazione predefinita, se l'aspirapolvere/lavapavimenti completa un'attività di pulizia in meno di 10 minuti, pulirà la zona una seconda volta.

#### Carica

Modalità automatica: l'aspirapolvere/lavapavimenti tornerà automaticamente alla stazione di ricarica per ricaricarsi dopo che avrà terminato la pulizia.

Modalità manuale: quando l'aspirapolvere/lavapavimenti è in pausa, premere il tasto  per farlo ritornare alla stazione di ricarica. L'indicatore del pulsante  pulsa mentre l'aspirapolvere/lavapavimenti è in fase di ricarica.



Arancione pulsante: il livello della batteria è inferiore al 15%.

Bianco pulsante: il livello della batteria è superiore al 15%.

Nota: l'aspirapolvere/lavapavimenti tornerà automaticamente alla sua posizione di pulizia originaria se non riesce a ritrovare la stazione di ricarica. Se ciò si verifica, posizionare manualmente l'aspirapolvere/lavapavimenti sulla stazione di ricarica.

#### In pausa

Premere qualsiasi tasto per mettere in pausa l'aspirapolvere/lavapavimenti quando sta pulendo.

Per riprendere la pulizia, premere il tasto . Premere il tasto per terminare l'attività di pulizia corrente e far ritornare  l'aspirapolvere/lavapavimenti alla stazione di ricarica.

Nota: quando l'aspirapolvere/lavapavimenti è in pausa, l'attività di pulizia terminerà se viene posizionato sulla stazione di ricarica. Se occorre continuare la pulizia, tentare di avviare l'aspirapolvere/lavapavimenti nella stessa posizione nella quale era stato messo in pausa.



## Modalità d'utilizzo

### Metodi di pulizia

All'accensione, l'aspirapolvere/lavapavimenti pulirà in modo accurato ogni stanza secondo uno schema a forma di S, quindi concluderà con una pulizia lungo gli angoli e le pareti, per garantire un lavoro completo. Quando l'aspirapolvere/lavapavimenti finisce di pulire, torna automaticamente alla sua stazione di ricarica per ricaricarsi.

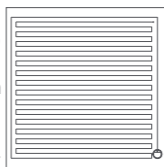

Quando l'aspirapolvere/lavapavimenti è in modalità di standby o in pausa, tenere premuto il tasto  per 3 secondi per avviare la modalità Pulizia macchie. In questa modalità, verrà pulita un'area quadrata di 1,5 x 1,5 metri tutto intorno all'aspirapolvere/lavapavimenti. Quando la pulizia delle macchie è conclusa, l'aspirapolvere/lavapavimenti tornerà automaticamente alla sua posizione originaria, dove si spegnerà.

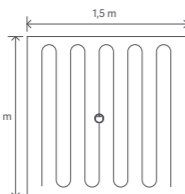

Nota: all'attivazione della modalità Pulizia macchie terminerà l'attività di pulizia corrente dell'aspirapolvere/lavapavimenti.

### Aggiunta di acqua o pulizia del panno per lavare durante la pulizia

Se occorre aggiungere altra acqua all'aspirapolvere/lavapavimenti o pulire il panno per lavare durante un'attività di pulizia, premere un tasto qualsiasi per mettere in pausa l'aspirapolvere/lavapavimenti, quindi rimuovere il modulo di pulizia. Dopo aver aggiunto acqua o aver pulito il panno per lavare, reinserire il modulo di pulizia, quindi premere il tasto  per riprendere l'attività di pulizia.

### Stato di anomalia

Se durante il funzionamento dell'aspirapolvere/lavapavimenti si verifica un errore, l'indicatore di alimentazione lampeggerà in arancione e sarà riprodotto un avviso vocale. Per cercare una soluzione, consultare la sezione "Risoluzione dei problemi".

Nota: se non vengono effettuate operazioni entro 10 minuti dalla ricezione di un errore, l'aspirapolvere/lavapavimenti entrerà automaticamente in modalità Risparmio energia.

Se l'aspirapolvere/lavapavimenti è in fase di errore e viene posizionato sulla stazione di ricarica, l'attività di pulizia corrente verrà terminata.

### Modalità Risparmio energia

L'aspirapolvere/lavapavimenti entrerà automaticamente in modalità Risparmio energia dopo 10 minuti di inattività e gli indicatori di alimentazione e ricarica si spegneranno. Per riattivare l'aspirapolvere/lavapavimenti, premere un tasto qualsiasi.

Nota: l'aspirapolvere/lavapavimenti non entrerà in modalità Risparmio energia finché non sarà completamente carico.

### Pulizia programmata

È possibile programmare un tempo per la pulizia nell'app Mi Home/Xiaomi Home. L'aspirapolvere/lavapavimenti inizierà a pulire automaticamente all'orario selezionato e, una volta conclusa la pulizia, tornerà sulla stazione di ricarica per ricaricarsi.

### Modalità di pulizia

Nell'app Mi Home/Xiaomi Home sono disponibili quattro modalità di pulizia: Quiet (Delicata), Standard, Strong (Forte) e Turbo. La modalità predefinita è quella Standard.

### Modalità Non Disturbare

La modalità Non Disturbare evita che l'aspirapolvere avvii automaticamente le attività di pulizia; l'indicatore di alimentazione resta spento. È possibile attivare la modalità Non Disturbare oppure modificarne l'orario nell'app.

### Stazione di ricarica

Posizionare la stazione di ricarica su un pavimento piano contro una parete. Prima di collegarla a una presa di corrente, accertarsi che da ogni lato della stazione di ricarica resti una distanza di 0,5 metri o più. Per accertarsi di collegare correttamente l'aspirapolvere/lavapavimenti al proprio cellulare, assicurarsi che l'aspirapolvere/lavapavimenti stesso e la stazione di ricarica si trovino nella portata del Wi-Fi.

Nota: non posizionare la stazione di ricarica in un'area raggiunta dalla luce solare diretta o in cui vi siano oggetti che ostacolano l'area di segnalazione, in quanto ciò potrebbe impedire all'aspirapolvere/lavapavimenti di ritornare alla stazione di ricarica.

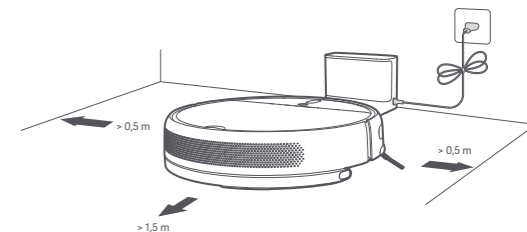

## Manutenzione di routine

### Spazzola principale

1. Rovesciare l'aspirapolvere/lavapavimenti e premere sui fermi per rimuovere la protezione della spazzola principale.
2. Sollevare ed estrarre la spazzola principale dall'aspirapolvere/lavapavimenti, quindi pulirne i cuscinetti.
3. Utilizzare lo strumento per la pulizia delle spazzole fornito in dotazione per rimuovere eventuali capelli impigliati nella spazzola.
4. Reinserrire la spazzola principale, quindi applicare nuovamente la protezione e premere su di essa finché non scatta in posizione e si blocca.

Nota: si consiglia di pulire la spazzola principale ogni settimana e di sostituirla ogni 6-12 mesi.

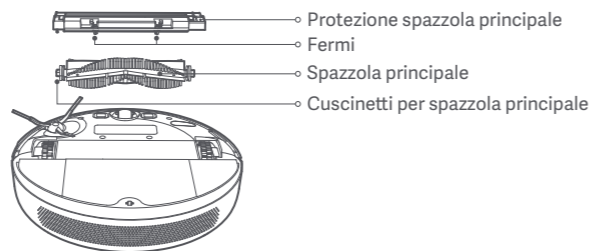

### Utilizzo dello strumento per la pulizia della spazzola

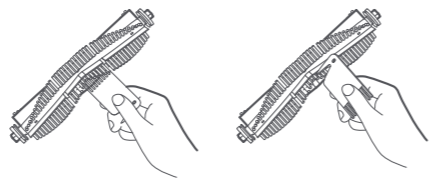

### Contentore polvere e filtro

1. Aprire il coperchio dell'aspirapolvere/lavapavimenti, quindi schiacciare i fermi del contenitore per rimuovere il contenitore della polvere.

Nota: si consiglia una pulizia settimanale.

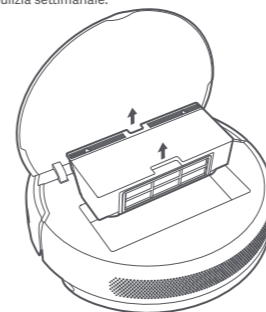

2. Aprire il coperchio del contenitore della polvere come mostrato nello schema.

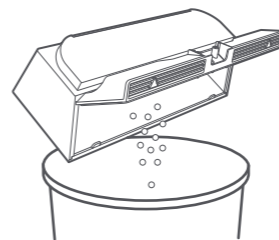

### Pulizia del filtro lavabile

1. Aprire il coperchio del contenitore della polvere nelle posizioni segnalate dalle frecce.

Nota: si consiglia una pulizia bisettimanale.

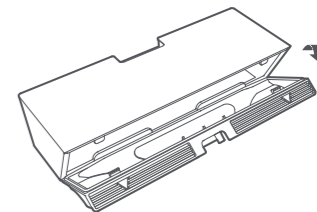

2. Aggiungere dell'acqua pulita al contenitore della polvere, quindi chiudere il coperchio, scuotere il contenitore avanti e indietro e infine svuotarlo dell'acqua. Ripetere questi passaggi finché il filtro non sarà pulito.

Nota: utilizzare soltanto acqua pulita per pulire il filtro. Non usare detersivi. Non tentare di pulire il filtro con una spazzola o con le dita.

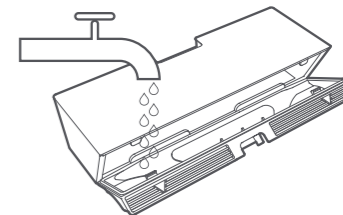

## Manutenzione di routine

3. Rimuovere il filtro come mostrato nel diagramma, scuotendolo con forza per rimuovere l'acqua in eccesso, quindi lasciarlo asciugare prima di reinserirlo.

Nota: il filtro deve essere completamente asciutto prima dell'uso (far trascorrere almeno 24 ore).

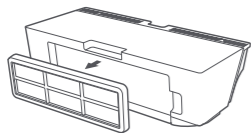

### Rotella omnidirezionale

1. Rovesciare l'aspirapolvere/lavapavimenti ed estrarre la rotella omnidirezionale.
2. Rimuovere capelli, sporco e qualsiasi altro residuo si trovi sulla rotella e sull'asse.
3. Inserire nuovamente la rotella e premere su di essa con forza finché non scatta in posizione.

Nota: è possibile pulire la rotella con acqua e reinstallarla una volta asciutta.

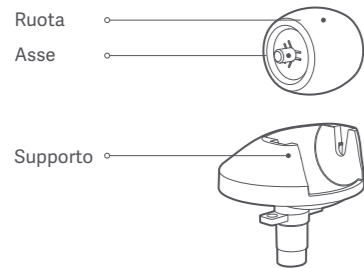

### Spazzola laterale

1. Rovesciare l'aspirapolvere/lavapavimenti, quindi estrarre con delicatezza la spazzola laterale per pulirla, come mostrato nello schema seguente.

2. Reinstallazione della spazzola laterale

Nota: si consiglia di pulire la spazzola laterale ogni mese e di sostituirla ogni 3-6 mesi.

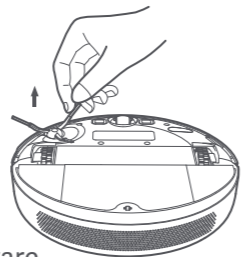

### Panno per lavare

1. Tirare fuori il panno per lavare dal modulo di pulizia per estrarlo.

Nota: il panno per lavare deve essere pulito prima di ogni utilizzo.

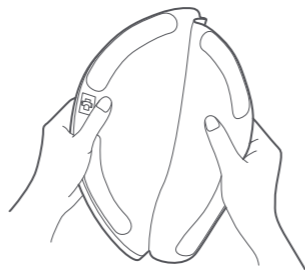

2. Pulire e far asciugare il panno per lavare.

Nota: rimuovere il panno dal modulo di pulizia prima di pulirlo e accertarsi che l'acqua sporca non ritorni nell'uscita dell'acqua per evitare intasamenti. Non premere troppo forte sul panno per lavare, in quanto ciò potrebbe comprometterne le prestazioni. Il panno deve essere pulito prima di ogni utilizzo. Si consiglia di cambiare il panno per lavare ogni 3-6 mesi.

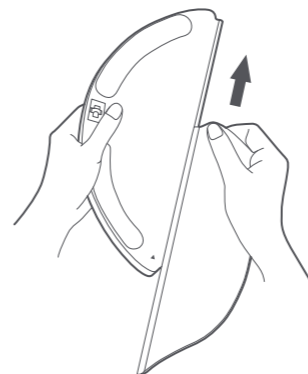

### Sensori per Vacuum-Mop

Usare un panno morbido per pulire tutti i sensori dell'aspirapolvere/lavapavimenti, compresi:

1. I quattro sensori di dislivello che si trovano sul fondo.
2. Il sensore di decelerazione a infrarossi che si trova davanti.
3. I contatti di ricarica sul fondo.
4. Il sensore di movimento sul fondo.

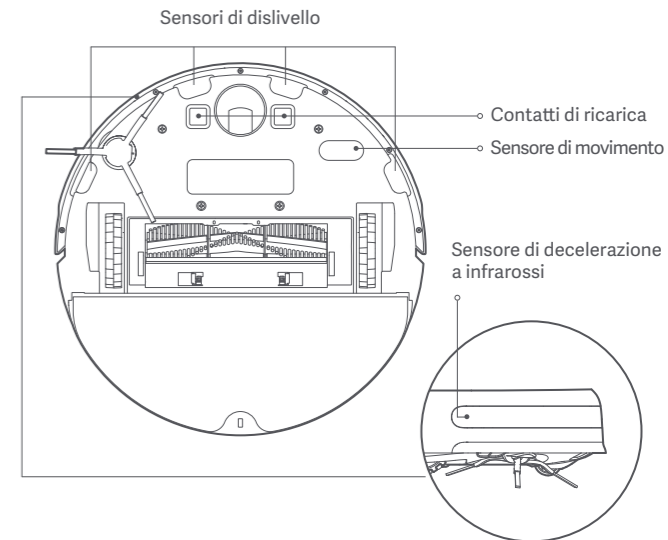

## Batteria

L'aspirapolvere/lavapavimenti contiene una batteria agli ioni di litio ad alte prestazioni. Assicurarsi che l'apparecchio resti carico durante l'utilizzo quotidiano per mantenere le prestazioni ottimali della batteria.

Nota: se l'aspirapolvere/lavapavimenti non viene utilizzato per diverso tempo, spegnerlo e metterlo via. Per evitare danni da scaricamento eccessivo, ricaricare l'aspirapolvere/lavapavimenti almeno una volta ogni tre mesi.

## Stazione di ricarica



Pulire i contatti sulla stazione di ricarica con un panno morbido.

## Aggiornamento del firmware

È possibile aggiornare il firmware tramite l'app. Prima di aggiornarlo, accertarsi che l'aspirapolvere/lavapavimenti sia sulla stazione di ricarica e abbia almeno un 15% di batteria rimanente.

L'indicatore di alimentazione sull'aspirapolvere/lavapavimenti lampeggerà rapidamente alternando tra bianco e arancione durante l'aggiornamento del firmware.

## Riavvio del sistema

Se l'aspirapolvere/lavapavimenti smette di rispondere o non può essere spento, tenere premuto il tasto  per 6 secondi per forzarne lo spegnimento. Quindi tenere premuto il tasto  per 3 secondi per accendere l'aspirapolvere/lavapavimenti.

## Ripristino impostazioni di fabbrica

Se il riavvio del sistema non funziona, utilizzare uno spinotto per tenere premuto il pulsante di reset fino a quando non si sentirà il messaggio "Ripristinare impostazioni di fabbrica". Questa azione ripristinerà l'aspirapolvere/lavapavimenti alle sue impostazioni di fabbrica originali.

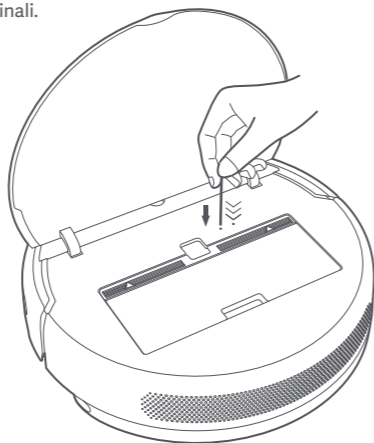

## Risoluzione del problemi

Se durante il funzionamento dell'aspirapolvere/lavapavimenti si verifica un errore, l'indicatore di alimentazione lampeggerà in arancione e sarà riprodotto un avviso vocale. Per cercare una soluzione, consultare la seguente tabella.

Guasto	Soluzione
Errore 1: pulire e toccare il paraurti delicatamente.	Se il tampone anti collisione è incastrato, toccarlo delicatamente per rimuovere corpi estranei. Se l'operazione non funziona, spostare l'aspirapolvere/lavapavimenti in una nuova zona e riattivarlo.
Errore 2: posizionare l'aspirapolvere/lavapavimenti su un pavimento piano e riattivarlo.	Una rotella è sollevata da terra. Posizionare l'aspirapolvere/lavapavimenti su un pavimento piano e riattivarlo.
Errore 3: pulire il sensore di dislivello, posizionare l'aspirapolvere su un pavimento piano e riattivarlo.	Una parte dell'aspirapolvere è sollevata da terra. Posizionare l'aspirapolvere su un pavimento piano e riattivarlo. Questo errore può verificarsi anche se il sensore di dislivello è sporco. Per escludere questa possibilità, pulire il sensore.
Errore 4: rimuovere la spazzola principale e pulirne setole e cuscinetti.	Nella spazzola principale potrebbe essersi incastrato un corpo estraneo. Rimuovere la spazzola e pulirne setole e cuscinetti.
Errore 5: rimuovere e pulire la spazzola laterale.	Nella spazzola laterale potrebbe essersi incastrato un corpo estraneo. Rimuovere e pulire la spazzola.
Errore 6: verificare se intorno alle rotelle principali non si siano avvolti degli oggetti, quindi spostare l'aspirapolvere/lavapavimenti in una nuova zona e riattivarlo.	In una delle rotelle principali potrebbe essersi incastrato un corpo estraneo. Pulire le rotelle, quindi riattivare l'aspirapolvere/lavapavimenti.
Errore 7: rimuovere eventuali ostacoli nelle vicinanze dell'aspirapolvere/lavapavimenti.	L'aspirapolvere/lavapavimenti potrebbe essere incastrato o bloccato. Eliminare qualsiasi oggetto lo ostruisca.
Errore 8: reinstallare il contenitore della polvere e il filtro.	Accertarsi che il contenitore della polvere e il filtro siano installati correttamente. Se l'errore persiste, provare a sostituire il filtro.

Errore 9: è stato rilevato un campo magnetico forte. Tenere l'aspirapolvere/lavapavimenti lontano da eventuali pareti virtuali.	L'aspirapolvere/lavapavimenti è troppo vicino a una parete virtuale. Spostarlo in una nuova zona e poi riattivarlo.
Errore 10: errore di ricarica. Cercare di pulire i contatti di ricarica.	Pulire i contatti di ricarica sia sulla stazione di ricarica che sull'aspirapolvere/lavapavimenti con un panno asciutto.
Errore 11: attendere che la temperatura della batteria torni alla normalità, quindi riprendere l'utilizzo.	La temperatura della batteria è troppo elevata o troppo bassa. Attendere che la temperatura torni a livelli normali, quindi riprendere l'utilizzo.
Errore 12: è stata rilevata un'area limitata o una parete virtuale. Spostare l'aspirapolvere/lavapavimenti lontano da quest'area.	Spostare l'aspirapolvere/lavapavimenti lontano dall'area con il nastro protettivo, quindi riattivarlo.
Errore 13: pulire il sensore di navigazione visivo.	Pulire il sensore di navigazione visivo, quindi riattivare l'aspirapolvere/lavapavimenti.
Errore 14: errore interno. Cercare di ripristinare il sistema.	L'aspirapolvere/lavapavimenti non funziona più a causa di un errore interno. Cercare di ripristinare il sistema.

Se il problema persiste, contattare il servizio di assistenza post-vendita.

## FAQ

Tipo di Problema	Soluzione
L'aspirapolvere/lavapavimenti non si accende	Il livello della batteria è basso. Ricaricare l'aspirapolvere/lavapavimenti sulla stazione di ricarica, quindi riprovare. La temperatura ambiente è troppo bassa (meno di 0°C) o troppo alta (oltre 50°C). La temperatura di funzionamento dell'aspirapolvere/lavapavimenti va da 0°C a 40°C.
L'aspirapolvere/lavapavimenti non si ricarica	La stazione di ricarica non riceve alimentazione. Verificare che entrambe le estremità del cavo di alimentazione siano collegate correttamente. Problema sui contatti. Pulire i contatti di ricarica della stazione di ricarica e dell'aspirapolvere/lavapavimenti.
L'aspirapolvere/lavapavimenti non ritorna alla stazione di ricarica	Ci sono troppi ostacoli intorno alla stazione di ricarica. Posizionare la stazione di ricarica in una zona più aperta. Pulire l'area di segnalazione della stazione di ricarica.
L'aspirapolvere/lavapavimenti non funziona bene	Spegnere e riaccendere l'aspirapolvere/lavapavimenti.
L'aspirapolvere/lavapavimenti fa uno strano rumore	Potrebbe essersi incastrato un corpo estraneo nella spazzola principale, in quella laterale o in una delle rotelle principali. Arrestare l'aspirapolvere/lavapavimenti e rimuovere eventuali residui.
L'aspirapolvere/lavapavimenti non pulisce più con la stessa efficienza di prima o lascia polvere dietro di sé	Il contenitore della polvere è pieno. Svuotarlo. Il filtro è bloccato. Pulirlo. Un corpo estraneo si è incastrato nella spazzola principale. Eliminarlo.
L'aspirapolvere/lavapavimenti non riesce a collegarsi al Wi-Fi	Il segnale Wi-Fi è troppo debole. Assicurarsi che l'aspirapolvere/lavapavimenti sia in una zona all'interno della portata del Wi-Fi. C'è qualcosa che non va con il collegamento Wi-Fi. Effettuare un reset del Wi-Fi e scaricare la versione più recente dell'app Mi Home/Xiaomi Home, quindi provare a riconnettersi.

Tipo di Problema	Soluzione
L'aspirapolvere/lavapavimenti non effettua la pulizia programmata	L'aspirapolvere/lavapavimenti ha la batteria scarica. La pulizia programmata avrà inizio soltanto quando l'aspirapolvere/lavapavimenti avrà una carica di batteria pari ad almeno il 15%.
Se l'aspirapolvere/lavapavimenti viene lasciato sulla stazione di ricarica, ma è già carica, consumerà energia?	Se l'aspirapolvere/lavapavimenti viene lasciato sulla stazione di ricarica dopo una carica completa, il livello di energia consumato sarà molto basso e ciò contribuirà a mantenere prestazioni ottimali per la batteria.
L'aspirapolvere/lavapavimenti deve essere ricaricato completamente per 16 ore le prime tre volte in cui viene utilizzato?	Le batterie al litio non soffrono di effetti di memoria, pertanto non è necessario aspettare 16 ore da una carica completa prima di utilizzare l'aspirapolvere/lavapavimenti.
Dal modulo di pulizia non esce acqua oppure ne esce poca	Verificare che il serbatoio dell'acqua sia pieno, quindi pulire il panno per lavare, se necessario. Accertarsi che il panno per lavare sia installato correttamente facendo riferimento al manuale dell'utente.
Dal modulo di pulizia esce troppa acqua	Accertarsi che il coperchio del serbatoio dell'acqua sia chiuso saldamente.
L'aspirapolvere/lavapavimenti non riprende a pulire dopo la ricarica	Accertarsi che l'aspirapolvere/lavapavimenti non sia impostato sulla modalità Non Disturbare, che impedirebbe la ripresa della pulizia. L'aspirapolvere/lavapavimenti non riprende a pulire quando viene caricato o posto manualmente sulla stazione di ricarica.
L'aspirapolvere/lavapavimenti non ritorna sulla stazione di ricarica dopo essere stato spostato	Lo spostamento dell'aspirapolvere/lavapavimenti può portare quest'ultimo a posizionarsi altrove o a ridefinire ciò che gli sta intorno. Se l'aspirapolvere/lavapavimenti è troppo lontano dalla stazione di ricarica, potrebbe non riuscire a tornare automaticamente alla stazione di ricarica da solo, nel qual caso sarà necessario posizionarlo manualmente su di essa.

## Informazioni di sicurezza

La telecamera dell'aspirapolvere/lavapavimenti, durante la pulizia, filmerà chiunque passi entro la portata dei suoi angoli di osservazione, al solo scopo di posizionamento e navigazione. Assicurarsi che tutti i propri dati personali siano protetti dalla crittografia dei dati.

### Restrizioni per l'utilizzo

Questo prodotto deve essere usato solo per pulire i pavimenti di casa. Non va usato all'esterno, su superfici diverse dai pavimenti o in ambito commerciale o industriale.

Non utilizzare l'aspirapolvere/lavapavimenti in un ambiente sospeso sopra il livello del suolo senza una barriera protettiva.

Non usare l'aspirapolvere/lavapavimenti a una temperatura ambiente oltre i 40 °C o al di sotto di 0 °C, nemmeno su pavimenti dove sono presenti liquidi o sostanze appiccicose.

Togliere da terra eventuali cavi prima di utilizzare l'aspirapolvere/lavapavimenti, per evitare che vengano tirati durante la pulizia.

Spostare dal pavimento gli oggetti fragili o piccoli per evitare che l'aspirapolvere/lavapavimenti li urti e li danneggi.

Questo prodotto può essere utilizzato da bambini a partire dagli 8 anni di età e da persone con handicap fisici, sensoriali e intellettivi oppure con un'esperienza o conoscenza limitate, sotto la supervisione di un genitore o tutore, al fine di garantire un funzionamento sicuro ed evitare pericoli. I bambini possono pulire ed effettuare la manutenzione solo se supervisionati.

Non consentire ai bambini di giocare con questo prodotto. Assicurarsi che bambini e animali domestici siano a distanza di sicurezza dall'aspirapolvere/lavapavimenti mentre è in funzione.

Tenere lo strumento per la pulizia della spazzola lontano dalla portata dei bambini.

Non posizionare bambini, animali domestici o nessun altro oggetto in cima all'aspirapolvere/lavapavimenti, sia quando è fermo, sia quando è in movimento.

Tenere lontani capelli, dita e altre parti del corpo dalla boccola di aspirazione dell'aspirapolvere/lavapavimenti.

Non usare l'aspirapolvere/lavapavimenti per pulire eventuali sostanze infiammabili.

Non usare l'aspirapolvere su oggetti duri e taglienti.

Accertarsi che l'aspirapolvere/lavapavimenti sia spento e che la stazione di ricarica sia scollegata prima di pulire o effettuare operazioni di manutenzione.

Non pulire nessuna parte del prodotto con panni umidi o liquidi.

Utilizzare il prodotto seguendo le istruzioni fornite nel manuale utente. Gli utilizzatori sono responsabili di eventuali perdite o danni derivanti dall'uso improprio dell'apparecchio.

## Batterie e Ricariche

Non utilizzare batterie, alimentatori o stazioni di ricarica non originali. Utilizzare soltanto con l'unità di alimentazione CDZ1902.

Non tentare di smontare, riparare o modificare la batteria o la stazione di ricarica da soli.

Non posizionare la stazione di ricarica vicino a fonti di calore.

Non usare panni umidi o mani bagnate per strofinare o pulire i contatti della stazione di ricarica.

Non smaltire in modo improprio le batterie usate. Smaltire le batterie non più necessarie in appositi impianti di riciclaggio.

Se il cavo di alimentazione viene danneggiato o è spezzato, interromperne immediatamente l'utilizzo e contattare il servizio di assistenza post-vendita.

Accertarsi che l'aspirapolvere/lavapavimenti sia spento durante il trasporto e conservarlo nella sua confezione originale, se possibile.

Se l'aspirapolvere/lavapavimenti non viene utilizzato per diverso tempo, ricaricarlo completamente, quindi spegnerlo e conservarlo in un posto fresco e asciutto. Ricaricare l'aspirapolvere/lavapavimenti almeno una volta ogni 3 mesi per evitare uno scaricamento eccessivo della batteria.

Questo prodotto contiene batterie che possono essere sostituite soltanto da tecnici qualificati o dal servizio di assistenza post-vendita.

## Specifiche tecniche

### Vacuum-Mop

Modello	STYTJ01ZHM
Dimensioni	353×350×81,5 mm
Batteria	14,4 V --- /2400 mAh (Capacità nominale)
Peso netto	3,6 kg
Connettività wireless	Wi-Fi IEEE 802.11 b/g/n 2,4 GHz
Tensione nominale	14,4 V ---
Potenza nominale	40 W

### Stazione di ricarica

Dimensioni	CDZ1902
Dimensions	130×126×93 mm
Tensione nominale	100-240 V ~ 50/60 Hz 0,5 A
Uscita nominale	19,8 V --- 1 A

### Informazioni RAEE



Tutti i prodotti contrassegnati da questo simbolo sono rifiuti di apparecchiature elettriche ed elettroniche (RAEE in base alla direttiva 2012/19/UE) che non devono essere smaltiti assieme a rifiuti domestici non differenziati. Al contrario, è necessario proteggere l'ambiente e la salute umana consegnando i rifiuti a un punto di raccolta autorizzato al riciclaggio di rifiuti di apparecchiature elettriche ed elettroniche, predisposto dalla pubblica amministrazione o dalle autorità locali. Lo smaltimento e il riciclaggio corretti aiutano a prevenire conseguenze potenzialmente negative all'ambiente e alla salute umana. Contattare l'installatore o le autorità locali per ulteriori informazioni sulla sede e per i termini e le condizioni di tali punti di raccolta.

## Благодарим за выбор Робота-пылесоса с функцией влажной уборки Mi!

Робот-пылесос с функцией влажной уборки Mi — это универсальное интеллектуальное устройство, созданное для максимально удобной и эффективной уборки. Робот-пылесос с функцией влажной уборки Mi оснащен высокоточными датчиками движения и инновационной визуальной навигационной системой, поэтому сможет быстро нанести на карту окружающие его объекты и создать маршруты уборки. Благодаря функции интуитивного обнаружения помех и конструкции с высокими колесами он легко перемещается по сложным маршрутам дома. После завершения задачи по уборке Робот-пылесос с функцией влажной уборки Mi автоматически возвращается на док-станцию для зарядки, выполняя свою задачу от начала до конца без вашего вмешательства. Робот-пылесос с функцией влажной уборки Mi использует мощную систему всасывания и электронно-управляемую систему для влажной уборки, чтобы собирать мусор перед собой и мыть пол после себя, обеспечивая прекрасный результат. Кроме того, приложение Mi Home / Xiaomi Home позволяет с легкостью планировать уборку, переключаться между ее режимами и просматривать соответствующую карту, поддерживая чистоту во всем доме касанием кнопки. Благодарим за выбор Робота-пылесоса с функцией влажной уборки Mi, добро пожаловать в будущее умного жилья!

Перед использованием внимательно прочтите это руководство и сохраните его для справки.

Настоящим компания Dreame Technology (Tianjin) Limited заявляет, что тип радиооборудования STYTJ01ZHM соответствует требованиям Директивы 2014/53/EU. Полный текст декларации о соответствии нормативным требованиям ЕС доступен по следующему адресу:  
<http://www.mi.com/global/service/support/declaration.html>



## Обзор устройства

### Робот-пылесос с функцией влажной уборки

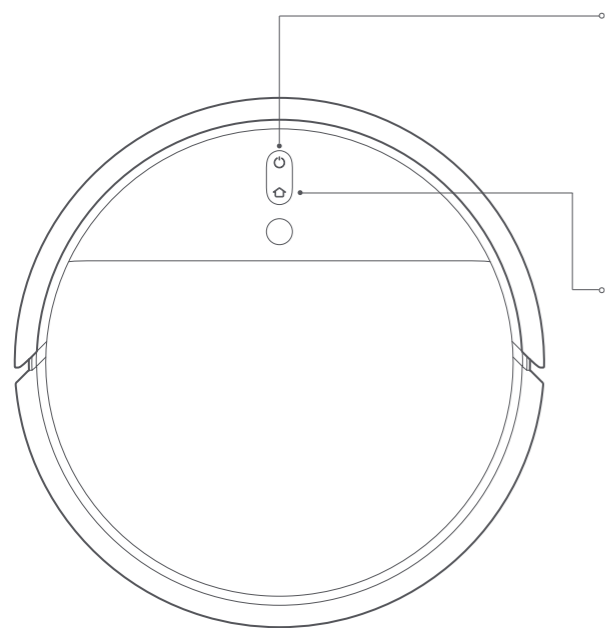

#### 🔌 Кнопка питания/уборки

Включение или выключение питания: нажмите и удерживайте в течение 3 секунд

Уборка: после включения робота-пылесоса нажмите, чтобы начать уборку

#### Индикатор состояния

Белый: уборка продолжается или уборка завершена.

Мигающий белый: уборка приостановлена.

Мигающий синий: выполняется подключение к сети.

Мигающий оранжевый: ошибка.

#### 🏠 Кнопка точечной уборки/док-станции

Нажмите, чтобы отправить робот-пылесос с функцией влажной уборки обратно на док-станцию для зарядки

Нажмите и удерживайте в течение 3 секунд, чтобы перейти в режим точечной уборки

#### Индикатор состояния

Мигающий белый: возвращается на док-станцию для зарядки (нормальный уровень заряда аккумулятора).

Мигающий оранжевый: возвращается на док-станцию для зарядки (низкий уровень заряда аккумулятора).

Пульсирующий белый: заряжается (нормальный уровень заряда аккумулятора).

Пульсирующий оранжевый: заряжается (низкий уровень заряда аккумулятора).

Белый: зарядка завершена.

Примечание. Нажмите любую кнопку, чтобы приостановить робот-пылесос во время уборки, возвращения на док-станцию для зарядки или пребывания в режиме точечной уборки.

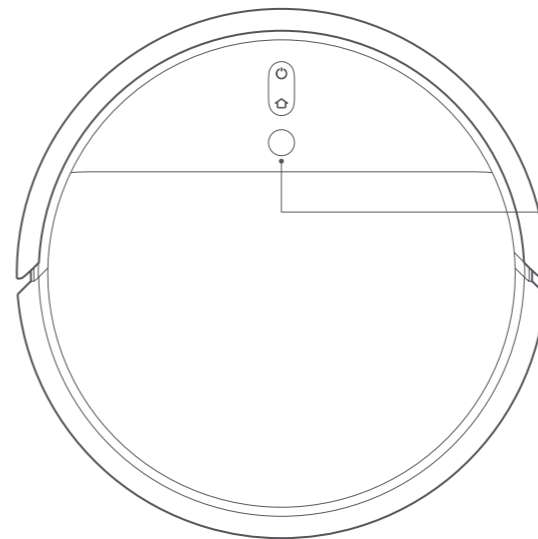

#### Визуальный навигационный датчик

Сброс Wi-Fi.

Одновременно нажмите и удерживайте 🔌 и 🏠 в течение 3 секунд

# Обзор устройства

## Аксессуары

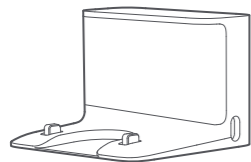

Зарядная док-станция



Инструмент чистки



Шнур электропитания

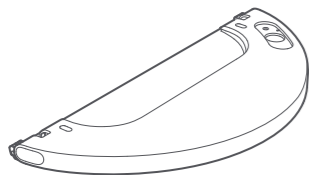

Резервуар для воды

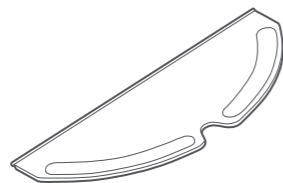

Губка для влажной уборки

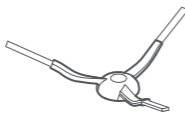

Боковая щетка

## Контейнер для пыли

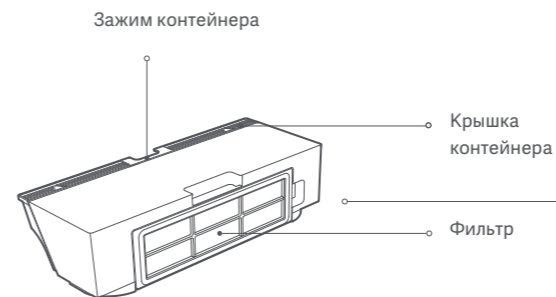

## Робот-пылесос с функцией влажной уборки



- Индикатор Wi-Fi  
Вкл.: подключен к Wi-Fi.  
Медленно мигает: ожидается подключение.  
Быстро мигает: выполняется подключение.
- Кнопка сброса: нажмите и удерживайте эту кнопку, чтобы восстановить заводские настройки
- Воздуховыпускное отверстие/динамик

## Робот-пылесос с функцией влажной уборки и датчики

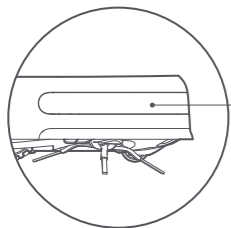

Инфракрасный датчик торможения

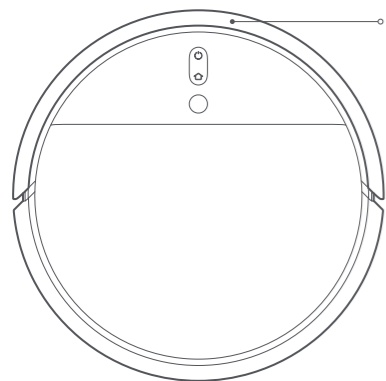

Противоударный буфер

## Зарядная док-станция

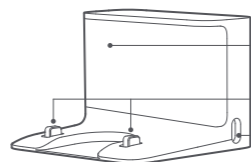

Область сигнала  
Зарядные контакты  
Порт питания

## Датчик падения

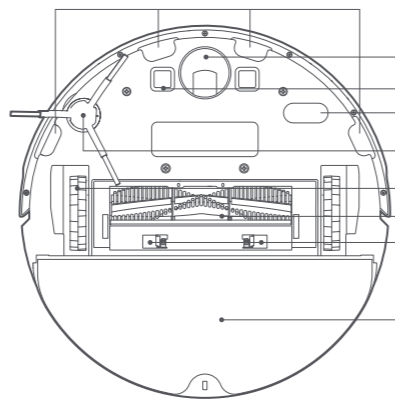

Всенаправленное колесо  
Зарядные контакты  
Датчик движения  
Боковая щетка  
Основные колеса  
Основная щетка  
Зажимы для защиты щетки  
Резервуар для воды

## Установка

1. Расположите док-станцию на ровной поверхности напротив стены и подключите ее к розетке.

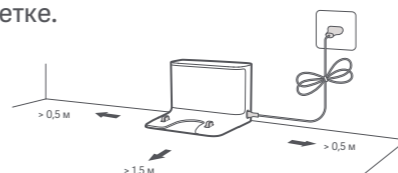

Примечание. Убедитесь, что свободного пространства осталось по крайней мере 0,5 метра с обеих сторон зарядной док-станции и более 1,5 метра перед ней. Подключите шнур электропитания к док-станции и уберите кабели, чтобы робот-пылесос в них не запутался и случайно не переместил или не отключил док-станцию.

2. Включите и зарядите робот-пылесос с функцией влажной уборки

Нажмите и удерживайте кнопку . Когда загорится индикатор питания, поместите робот-пылесос на док-станцию, чтобы зарядить.

Примечание. Если робот-пылесос не включается из-за низкого уровня заряда аккумулятора, поместите его непосредственно на док-станцию, чтобы зарядить.



Индикатор уровня заряда аккумулятора  
Белый: уровень заряда аккумулятора превышает 15%.  
Оранжевый: уровень заряда аккумулятора составляет менее 15%.

3. Подключитесь к приложению Mi Home / Xiaomi Home

Продукт работает с Mi Home / Xiaomi Home\*. Управляйте своим устройством и взаимодействуйте с другими домашними устройствами в этом приложении. Отсканируйте QR-код, чтобы скачать и установить приложение. Вы будете перенаправлены на страницу настройки подключения, если приложение уже установлено. Или выполните поиск по запросу "Mi Home / Xiaomi Home" в App Store, чтобы скачать и установить приложение.

Откройте приложение Mi Home / Xiaomi Home, нажмите "+" в правом верхнем углу и следуйте инструкциям по добавлению устройства.



\* В Европе приложение называется "Xiaomi Home" (кроме России). Название приложения, которое отображается на вашем устройстве, должно быть принято по умолчанию.

Примечание. Версия приложения могла обновиться. Следуйте инструкциям для текущей версии приложения.

## Сброс Wi-Fi

Если соединение между телефоном и роботом-пылесосом будет утрачено из-за перенастройки маршрутизатора, неправильного пароля или по другой подобной причине, откройте крышку робота-пылесоса, чтобы увидеть индикатор Wi-Fi. Одновременно нажмите и удерживайте кнопки и , пока не услышите сообщение об ожидании конфигурации сети. Как только это сообщение начнет медленно мигать, Wi-Fi будет сброшен.

#### 4. Установите модуль для влажной уборки

а. Установите губку для влажной уборки. Смочите губку и отожмите лишнюю воду. Вставьте губку до упора в паз резервуара для воды, пока она не будет надежно закреплена.

Примечание. Используйте модуль для влажной уборки, только если кто-то находится дома. Чтобы робот-пылесос не заехал на ковры, можно использовать предметы.

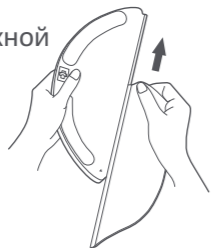

б. Наполните резервуар для воды. Откройте крышку резервуара для воды, наполните его водой и надежно закройте крышку.

Примечание. Определенные типы моющих и дезинфицирующих средств для пола могут забить фильтр резервуара. Будьте осторожны при выборе продукта.



в. Установите модуль для влажной уборки. Выровняйте модуль для влажной уборки, как указано стрелкой, затем задвиньте его в заднюю часть робота-пылесоса, пока не услышите щелчок.

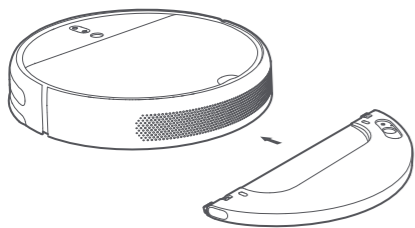

#### 5. Начало уборки

Когда индикатор питания робота-пылесоса с функцией влажной уборки перестает пульсировать белым светом и начинает непрерывно светиться, это означает, что устройство полностью заряжено. Нажмите кнопку  или используйте приложение Mi Home / Xiaomi Home, чтобы начать уборку.

Примечание. Губку для влажной уборки следует мыть каждые 30 минут во время использования, чтобы обеспечить нормальный поток воды и эффективность уборки.

#### 6. Снятие модуля для влажной уборки

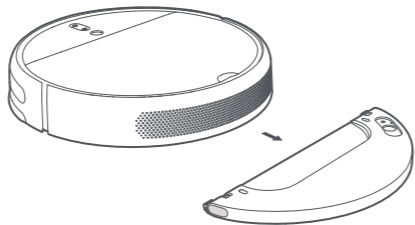

После того как робот-пылесос закончит уборку и вернется на док-станцию для зарядки, нажмите на боковые зажимы модуля для влажной уборки и потяните, чтобы снять его.

Примечание. Когда робот-пылесос заряжается или не используется, снимите модуль для влажной уборки, вылейте оставшуюся в резервуаре воду и очистите губку для влажной уборки, чтобы предотвратить появление плесени и неприятного запаха.



## Инструкция

#### Включение и выключение

Нажмите и удерживайте кнопку , чтобы включить робот-пылесос с функцией влажной уборки. Если индикатор питания постоянно горит белым, робот-пылесос находится в режиме ожидания. Чтобы выключить робот-пылесос с функцией влажной уборки, нажмите и удерживайте кнопку , когда он остановлен. Выключение робота-пылесоса завершит текущую задачу по уборке.

Примечание. Робот-пылесос с функцией влажной уборки нельзя отключить во время зарядки.

#### Уборка

Чтобы начать уборку, нажмите кнопку . Нажмите любую кнопку, чтобы приостановить уборку.

Примечание. Робот-пылесос не может начать уборку при низком уровне заряда аккумулятора. Зарядите его перед уборкой.

Если во время уборки у робота-пылесоса почти разрядится аккумулятор, он автоматически вернется к док-станции для зарядки. Как только он полностью зарядится, он вернется и продолжит уборку там, где остановился.

Перед уборкой уберите с пола все кабели (включая кабель электропитания док-станции), чтобы робот-пылесос в них не запутался, что может привести к случайному отключению электрических устройств или повреждению объектов или кабелей.

Если робот-пылесос с функцией влажной уборки завершит задачу по уборке менее чем за 10 минут, по умолчанию он уберет эту область во второй раз.

#### Зарядка

Автоматический режим: после завершения уборки робот-пылесос автоматически вернется на док-станцию для зарядки.

Ручной режим: если робот-пылесос приостановлен, нажмите кнопку , чтобы отправить его обратно на док-станцию для зарядки.

Индикатор кнопки  пульсирует, если робот-пылесос с функцией влажной уборки заряжается.



Пульсирующий оранжевый: уровень заряда аккумулятора составляет менее 15 %.

Пульсирующий белый: уровень заряда аккумулятора превышает 15 %.

Примечание. Робот-пылесос с функцией влажной уборки автоматически вернется в исходное положение для уборки, если не сможет определить местоположение док-станции для зарядки. В таком случае поместите робот-пылесос на док-станцию вручную.

#### Состояние паузы

Нажмите любую кнопку, чтобы приостановить робот-пылесос во время уборки.

Чтобы продолжить уборку, нажмите кнопку . Нажмите кнопку , чтобы завершить текущую задачу по уборке и вернуть робот-пылесос обратно на док-станцию для зарядки.

Примечание. Если робот-пылесос с функцией влажной уборки приостановлен, помещение его на док-станцию для зарядки завершит текущую задачу по уборке.

Если вам необходимо продолжить уборку, запустите робот-пылесос в том положении, в котором его приостановили.

# Инструкция

## Методы уборки

После активации робот-пылесос будет методично убирать каждую комнату по S-образной схеме, а затем пройдет вдоль стен и углов, чтобы завершить уборку. Когда робот-пылесос завершит уборку, он автоматически вернется на док-станцию для зарядки.

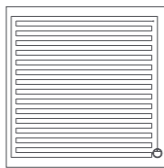

Если робот-пылесос находится в режиме ожидания или приостановлен, нажмите и удерживайте кнопку  в течение 3 секунд, чтобы перейти в режим точечной уборки. В этом режиме он будет убирать область 1,5 × 1,5 метра вокруг себя. После завершения точечной уборки робот-пылесос автоматически вернется в изначальное положение и отключится.

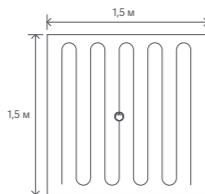

Примечание. Активация режима точечной уборки завершит текущую задачу робота-пылесоса по уборке.

## Добавление воды или очистка губки во время уборки

Если во время выполнения задачи по уборке необходимо очистить губку или долить воду в робот-пылесос, нажмите любую кнопку, чтобы приостановить его, а затем снимите модуль для влажной уборки. После добавления воды или очистки губки верните модуль для влажной уборки на место, а затем нажмите кнопку , чтобы продолжить выполнение задачи по уборке.

## Состояние неисправности

Если во время работы робота-пылесоса возникнет ошибка, индикатор питания начнет мигать оранжевым светом и вы услышите звуковое оповещение. Чтобы решить проблему, см. раздел "Устранение неполадок".

Примечание. Если в течение 10 минут после обнаружения ошибки не предпринять никаких действий, робот-пылесос автоматически перейдет в спящий режим. Если возникла ошибка робота-пылесоса с функцией влажной уборки, помещение его на док-станцию для зарядки завершит текущую задачу по уборке.

## Спящий режим

Если в течение 10 минут не будет предпринято никаких действий, робот-пылесос автоматически перейдет в спящий режим, а индикаторы питания и зарядки погаснут. Нажмите любую кнопку, чтобы запустить робот-пылесос.

Примечание. Робот-пылесос не перейдет в спящий режим, пока не будет полностью заряжен.

## Уборка по расписанию

В приложении Mi Home / Xiaomi Home можно настроить уборку по расписанию. Робот-пылесос с функцией влажной уборки автоматически начнет уборку в назначенное время и вернется на док-станцию для зарядки после завершения уборки.

## Режимы уборки

В приложении Mi Home / Xiaomi Home доступно четыре режима: тихий, стандартный, интенсивный и турборежим. По умолчанию установлен стандартный режим.

## Режим "Не беспокоить"

Режим "Не беспокоить" не дает роботу-пылесосу автоматически выполнять задачи по уборке. Индикатор питания остается выключенным. С помощью приложения можно включить режим "Не беспокоить" или изменить его часы.

## Зарядная док-станция

Поместите док-станцию для зарядки на ровной поверхности у стены. Прежде чем подключать ее к розетке, оставьте по крайней мере 0,5 метра свободного пространства с обеих ее сторон. Чтобы можно было подключить телефон к роботу-пылесосу, он и его док-станция для зарядки должны находиться в зоне действия Wi-Fi.

Примечание. Не размещайте док-станцию для зарядки в области попадания прямых солнечных лучей или там, где другие объекты могут заблокировать область сигнала, поскольку это может помешать роботу-пылесосу вернуться на док-станцию для зарядки.

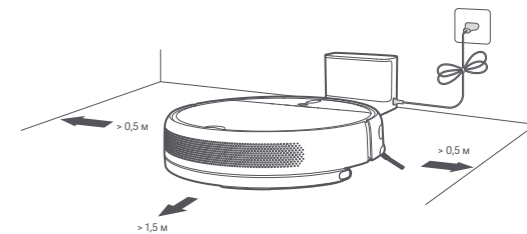

## Уход в эксплуатации

### Основная щетка

1. Переверните робот-пылесос и сдавите зажимы, чтобы снять защиту основной щетки.
2. Вытащите основную щетку из робота-пылесоса, а затем очистите подшипники щетки.
3. Используйте включенный в комплект инструмент для очистки щетки, чтобы снять намотавшиеся на нее волосы.
4. Вставьте основную щетку, затем верните защиту на место и нажимайте на нее, пока зажимы не будут зафиксированы.

Примечание. Рекомендуется очищать основную щетку еженедельно и заменять ее каждые 6–12 месяцев.



### Использование инструмента для очистки щетки

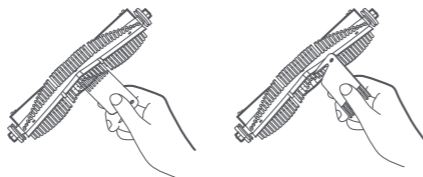

### Контейнер для пыли и фильтр

1. Откройте крышку робота-пылесоса, а затем сдавите зажимы, чтобы вытащить контейнер для пыли.

Примечание. Рекомендуем проводить очистку еженедельно.

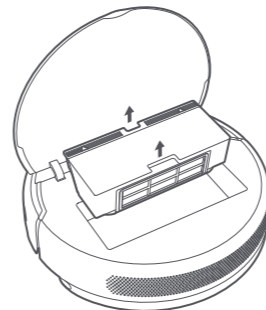

2. Откройте крышку контейнера так, как показано на схеме.

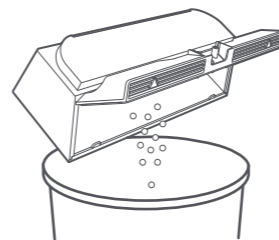

### Очистка моющегося фильтра

1. Откройте крышку контейнера в местах, указанных стрелкой.

Примечание. Рекомендуем проводить очистку дважды в неделю.

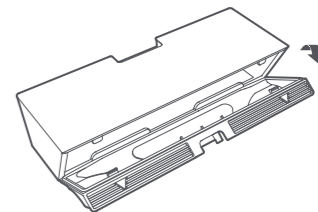

2. Налейте в контейнер для пыли чистую воду, закройте крышку, потрясите его и вылейте воду. Повторяйте эти действия, пока фильтр не станет чистым.

Примечание. Для очистки фильтра следует использовать только чистую воду. Не применяйте моющие средства. Не пытайтесь чистить фильтр щеткой или пальцами.

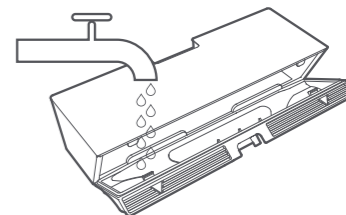

## Уход в эксплуатации

3. Снимите фильтр, как показано на схеме, а затем потрясите его, чтобы убрать лишнюю воду. Перед тем как ставить фильтр на место, дайте ему высохнуть.

Примечание. Перед использованием фильтр необходимо полностью высушить (по крайней мере в течение 24 часов).

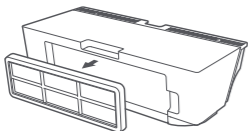

### Всенаправленное колесо

1. Переверните робот-пылесос и вытащите всенаправленное колесо.
2. Очистите волосы, грязь и другой мусор, намотавшийся на колесо и ось.
3. Верните колесо на место и нажмите, чтобы закрепить его.

Примечание. Колесо можно помыть водой и вернуть на место, когда оно высохнет.

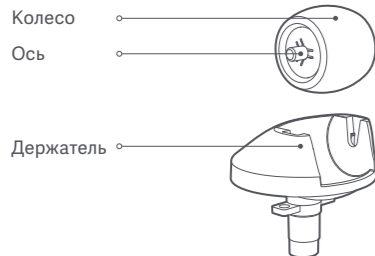

### Боковая щетка

1. Переверните робот-пылесос, а затем аккуратно вытащите боковую щетку, как показано на приведенной ниже схеме, чтобы очистить ее.
2. Поставьте боковую щетку на место

Примечание. Рекомендуется очищать боковую щетку ежемесячно и заменять каждые 3–6 месяцев.

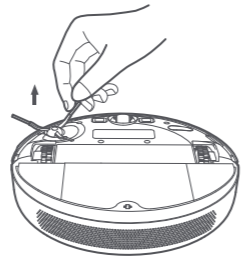

### Губка для влажной уборки

1. Вытащите губку из модуля для влажной уборки, чтобы очистить ее.

Примечание. Губку для влажной уборки следует очищать после каждого использования.

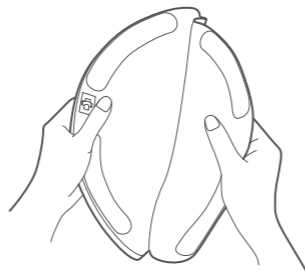

2. Вымойте и высушите губку для влажной уборки.

Примечание. Вытащите губку из модуля для влажной уборки перед очисткой и убедитесь, что грязная вода не льется обратно в выходное отверстие для воды, чтобы избежать засорения. Не давите на губку слишком сильно, чтобы она не испортилась. Губку следует очищать перед каждым использованием. Рекомендуем заменять ее каждые 3–6 месяцев.

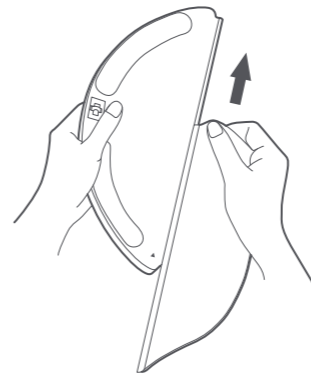

### Датчики робота-пылесоса с функцией влажной уборки

Используйте мягкую ткань для очистки всех датчиков робота-пылесоса, в том числе таких:

1. четыре датчика падения в нижней части;
2. инфракрасный датчик торможения в передней части;
3. зарядные контакты в нижней части;
4. датчик движения в нижней части.

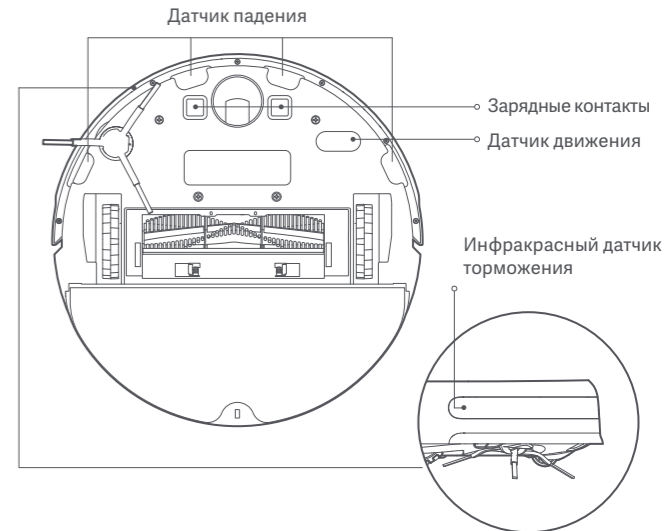

## Уход в эксплуатации

### Аккумулятор

Робот-пылесос включает в себя высокоэффективный литий-ионный аккумуляторный блок. Он должен быть хорошо заряжен во время ежедневного использования для поддержания оптимальной производительности аккумулятора.

Примечание. Если робот-пылесос не используется в течение долгого периода времени, отключите и уберите его. Чтобы избежать повреждения от чрезмерной разрядки, робот-пылесос необходимо заряжать не реже одного раза в три месяца.

### Зарядная док-станция



Очистите контакты док-станции для зарядки мягкой тканью.

### Обновление встроенного ПО

Встроенное ПО можно обновить с помощью приложения. Перед обновлением убедитесь, что робот-пылесос находится на док-станции, а уровень заряда аккумулятора составляет не менее 15 %.

Индикатор питания робота-пылесоса будет быстро попеременно мигать белым и оранжевым светом, пока выполняется обновление ПО.

### Перезапуск системы

Если робот-пылесос перестает отвечать и не выключается, выключите его принудительно, удерживая кнопку  в течение 6 секунд. Затем нажмите и удерживайте кнопку  в течение 3 секунд, чтобы включить его.

### Восстановление заводских настроек

Если перезапуск системы не помог, нажимайте кнопку сброса с помощью штифта, пока не услышите голосовое сообщение о восстановлении заводских настроек. Таким образом вы восстановите на роботе-пылесосе оригинальные заводские настройки.

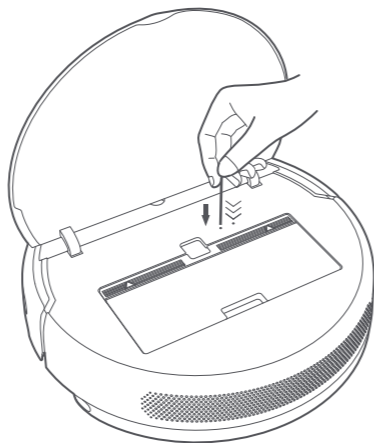

## Устранение неполадок

Если во время работы робота-пылесоса возникнет ошибка, индикатор питания начнет мигать оранжевым светом и вы услышите звуковое оповещение. Чтобы решить проблему, см. таблицу ниже.

Ошибка	Решение
Ошибка 1. Очистите бампер и слегка постучите по нему.	Если буфер для защиты от столкновения застрянет, аккуратно постучите по нему, чтобы удалить посторонние предметы. Если робот-пылесос не работает, переместите его в новую область и перезапустите.
Ошибка 2. Поместите робот-пылесос на ровную поверхность и перезапустите.	Колесо не касается пола. Поместите робот-пылесос на ровную поверхность и перезапустите.
Ошибка 3. Очистите датчик падения, поместите робот-пылесос на ровную поверхность и перезапустите.	Часть робота-пылесоса не касается пола. Поместите робот-пылесос на ровную поверхность и перезапустите. Кроме того, эта ошибка может возникнуть, если датчик падения грязный. Чтобы исключить эту причину, очистите датчик падения.
Ошибка 4. Отсоедините основную щетку, а затем очистите щетинки и подшипники.	В основной щетке мог застрять посторонний объект. Снимите щетку и очистите щетинки и подшипники.
Ошибка 5. Отсоедините и очистите боковую щетку.	В боковой щетке мог застрять посторонний объект. Снимите боковую щетку и очистите ее.
Ошибка 6. Убедитесь, что на основные колеса ничего не наматалось, затем переместите робот-пылесос в другое место и перезапустите.	В одном из основных колес мог застрять посторонний объект. Очистите колеса и перезапустите робот-пылесос.
Ошибка 7. Устраните препятствия вокруг робота-пылесоса.	Робот-пылесос может зацепиться или застрять. Уберите все препятствия вокруг него.
Ошибка 8. Установите контейнер для пыли и фильтр на место.	Убедитесь, что контейнер для пыли и фильтр установлены правильно. Если ошибка не исчезает, попробуйте заменить фильтр.



Ошибка 9. Обнаружено сильное магнитное поле. Перезапустите робот-пылесос подальше от виртуальных стен.	Робот-пылесос находится слишком близко к виртуальной стене. Переместите его в новое расположение, затем перезапустите.
Ошибка 10. Ошибка зарядки. Попробуйте очистить зарядные контакты.	Протрите зарядные контакты на док-станции и роботе-пылесосе сухой тканью.
Ошибка 11. Подождите, пока температура аккумулятора нормализуется, а затем продолжите использование.	Температура аккумулятора слишком высокая или слишком низкая. Подождите, пока она нормализуется, а затем продолжите использование.
Ошибка 12. Обнаружена ограниченная область или виртуальная стена. Переместите робот-пылесос из этой области.	Переместите робот-пылесос из этой области с помощью ленты-ограничителя, а затем перезапустите.
Ошибка 13. Очистите визуальный навигационный датчик.	Протрите визуальный навигационный датчик, а затем перезапустите робот-пылесос.
Ошибка 14. Внутренняя ошибка. Попробуйте сбросить настройки системы.	Робот-пылесос не может продолжить работу из-за внутренней ошибки. Попробуйте сбросить настройки системы.

Если проблема не исчезла, обратитесь за помощью в отдел послепродажного обслуживания.

## FAQ

Тип проблемы	Решение
Робот-пылесос не включается	Низкий уровень заряда аккумулятора. Зарядите робот-пылесос на док-станции для зарядки, а затем повторите попытку. Температура окружающей среды слишком низкая (ниже 0 °C) или слишком высокая (выше 50 °C). Рабочая температура робота-пылесоса составляет от 0 °C до 40 °C.
Робот-пылесос не заряжается	Док-станция для зарядки не получает питание. Убедитесь, что оба конца шнура питания подключены правильно. Слабый контакт. Очистите зарядные контакты док-станции и робота-пылесоса.
Робот-пылесос не возвращается на док-станцию для зарядки	Вокруг зарядного устройства слишком много препятствий. Разместите док-станцию для зарядки в более открытом месте. Очистите область сигнала док-станции.
Произошла поломка робота-пылесоса	Выключите робот-пылесос и перезапустите.
Робот-пылесос издает странный шум	В основной, боковой щетке или в одном из основных колес мог застрять посторонний предмет. Остановите робот-пылесос и удалите весь мусор.
Робот-пылесос убирает неэффективно или оставляет после себя грязь	Контейнер для пыли заполнен. Очистите его. Фильтр забит. Очистите его. В основную щетку попал посторонний предмет. Уберите его.
Роботу-пылесосу не удается подключиться к Wi-Fi	Слабый сигнал Wi-Fi. Переместите робот-пылесос в зону с достаточно сильным сигналом Wi-Fi. Возникла проблема с подключением к беспроводной сети Wi-Fi. Сбросьте настройки сети Wi-Fi и загрузите последнюю версию приложения Mi Home / Xiaomi Home, а затем попробуйте подключиться снова.

Тип проблемы	Решение
Робот-пылесос не выполняет запланированную уборку	Низкий уровень заряда аккумулятора робота-пылесоса. Запланированная уборка не начнется, пока уровень заряда аккумулятора не будет составлять по крайней мере 15%.
Потребляет ли оставленный на док-станции для зарядки робот-пылесос электроэнергию, если он уже заряжен?	Оставленный на док-станции после полной зарядки робот-пылесос потребляет очень мало электроэнергии, что помогает поддерживать оптимальную производительность аккумулятора.
Нужно ли полностью заряжать робот-пылесос в течение 16 часов при использовании в первые три раза?	Литиевые аккумуляторы не имеют эффекта памяти, поэтому нет необходимости ждать 16 часов до полной зарядки робота-пылесоса перед использованием.
Модуль для влажной уборки не подает воду или подает незначительное количество	Убедитесь, что резервуар для воды наполнен водой, и очистите губку при необходимости. Убедитесь, что губка для влажной уборки установлена правильно (согласно руководству пользователя).
Модуль для влажной уборки подает слишком много воды	Убедитесь, что крышка резервуара для воды закрыта.
Робот-пылесос не продолжает уборку после зарядки	Убедитесь, что робот-пылесос не переведен в режим "Не беспокоить", в котором он не может возобновить уборку. Робот-пылесос не может продолжить уборку, если его заряжали или перемещали на док-станцию для зарядки вручную.
Робот-пылесос не возвращается на док-станцию после перемещения	Перемещение робота-пылесоса может стать причиной изменения его положения или смены карты его окружающего пространства. Если робот-пылесос находится слишком далеко от зарядной док-станции, он не сможет автоматически вернуться на нее самостоятельно. В таком случае вам придется вручную поставить на нее робот-пылесос.

## Информация по технике безопасности

Камера робота-пылесоса снимает людей в окружающем пространстве в диапазоне углов просмотра во время уборки исключительно в целях навигации и позиционирования. Убедитесь, что ваши персональные данные защищены с помощью технологии шифрования данных.

**Ограничения на эксплуатацию**

Это устройство предназначено для уборки исключительно дома. Не используйте его на улице, в коммерческих или промышленных помещениях, а также не на полу.

Не используйте робот-пылесос в областях, расположенных над полом, без защитного барьера.

Не используйте робот-пылесос в средах с температурой окружающей среды выше 40 °C или ниже 0 °C, а также на полу с жидкостями или липкими веществами.

Убедитесь, что на полу нет оставшихся проводов, прежде чем использовать робот-пылесос, чтобы он не тянул их во время уборки.

Уберите с пола хрупкие и мелкие предметы, чтобы робот-пылесос не врезался в них и не повредил.

Дети старше 8 лет и лица с ограниченными физическими, сенсорными или умственными способностями или недостаточным опытом и знаниями могут использовать данный прибор под присмотром родителя или опекуна для избежания возможных опасностей. Не разрешайте детям чистить устройство и выполнять другие действия по уходу за ним без присмотра взрослых.

Детям не следует играть с этим устройством. Убедитесь, что дети и животные находятся на безопасном расстоянии от робота-пылесоса во время работы.

Храните инструмент для чистки щетки в недоступном для детей месте.

Не размещайте на движущемся или остановленном роботе-пылесосе детей, животных и какие-либо предметы.

Не допускайте попадания волос, пальцев и других частей тела в отверстие робота-пылесоса, предназначенное для всасывания.

Не используйте робот-пылесос для уборки легковоспламеняющихся жидкостей.

Не используйте робот-пылесос для уборки твердых и острых предметов.

Перед очисткой и выполнением любых действий по обслуживанию убедитесь, что робот-пылесос и док-станция для зарядки отключены и отсоединены от источника питания.

Не очищайте части устройства с помощью влажной ткани или жидкостей.

Применяйте это устройство согласно руководству пользователя. Пользователи несут ответственность за убытки и ущерб, которые возникли из-за несоблюдения инструкций.

#### Аккумулятор и зарядка

Не используйте сторонний аккумулятор, зарядное устройство или док-станцию для зарядки. Использовать только с блоком питания CDZ1902.

Не разбирайте, не ремонтируйте и не модифицируйте аккумулятор или док-станцию для зарядки самостоятельно.

Не устанавливайте док-станцию для зарядки рядом с источником тепла.

Не вытирайте и не очищайте зарядные контакты влажной тканью или влажными руками.

Не утилизируйте старые аккумуляторы ненадлежащим образом. Ненужные аккумуляторы следует сдавать в соответствующие пункты переработки.

Если шнур питания поврежден или сломан, немедленно прекратите его использование и обратитесь в службу послепродажного обслуживания.

Перед транспортировкой убедитесь, что робот-пылесос выключен, и по возможности храните его в оригинальной упаковке.

Если робот-пылесос не будет использоваться в течение длительного периода, полностью зарядите его, отключите и храните в сухом прохладном месте. Во избежание чрезмерной разрядки аккумулятора заряжайте робот-пылесос не реже одного раза в 3 месяца.

Это устройство оснащено аккумуляторным блоком, который должны заменять только квалифицированные технические специалисты или специалисты отдела послепродажного обслуживания.

## Технические характеристики

#### Робот-пылесос с функцией влажной уборки

Модель	STYTJ01ZHM
Размеры	353 × 350 × 81,5 мм
Аккумулятор	14,4 В --- /2400 мА чч (Номинальная емкость)
Вес нетто	3,6 кг
Беспроводное подключение	Wi-Fi IEEE 802.11b/g/n 2,4 ГГц
Номинальное напряжение	14,4 В ---
Номинальная мощность	40 Вт

#### Зарядная док-станция

Модель	CDZ1902
Размеры	130 × 126 × 93 мм
Номинальное входное напряжение	100–240 В ~ 50/60 Гц 0,5 А
Номинальное выходное напряжение	19,8 В --- 1 А

#### Информация об утилизации и переработке отходов электрического и электронного оборудования



Все изделия, обозначенные символом отдельного сбора отработанного электрического и электронного оборудования (WEEE, директива 2012/19/EU), следует утилизировать отдельно от несортируемых бытовых отходов. С целью охраны здоровья и защиты окружающей среды такое оборудование необходимо сдавать на переработку в специальные пункты приема электрического и электронного оборудования, определенные правительством или местными органами власти. Правильная утилизация и переработка помогут предотвратить возможные негативные последствия для окружающей среды и здоровья человека. Чтобы узнать, где находятся такие пункты сбора и как они работают, обратитесь в компанию, занимающуюся установкой оборудования, или в местные органы власти.

## Mi 물걸레 로봇청소기 1C를 선택해 주셔서 감사합니다!



Mi 물걸레 로봇청소기 1C는 스마트한 계획형 청소 로봇으로, 여러 가지 고정밀 모션 센서가 탑재되어 있습니다. 또한 시각적 위치 탐색 알고리즘이 장착되어 있어 이동 궤적을 정확하게 기록해 청소 맵을 그려냅니다. Mi 물걸레 로봇청소기 1C는 장애물을 넘어 다니고 어려움을 해결하는 강력한 능력을 갖추었으며, 작업이 끝나면 자동으로 충전 복귀해 마지막 고민까지 깔끔하게 해결해 줍니다. 또한, 앞에서 쓸고 뒤에서 닦는 방식을 채택하였으며, 강력한 청소 흡입력에 물걸레 시스템까지 더해져 더욱 완벽하게 청소합니다. Mi 물걸레 로봇청소기 1C는 Mi Home 앱을 사용할 수 있고 앱으로 항상 청소 맵을 확인하며 정기 청소를 설정하고 청소 모드를 변경하여 집안의 청결을 유지할 수 있습니다. Mi 물걸레 로봇청소기 1C를 선택해 주셔서 감사합니다. 지금 바로 스마트 라이프를 시작해 보세요!

제품 사용 전 사용설명서를 자세히 읽어보시고 보관하십시오

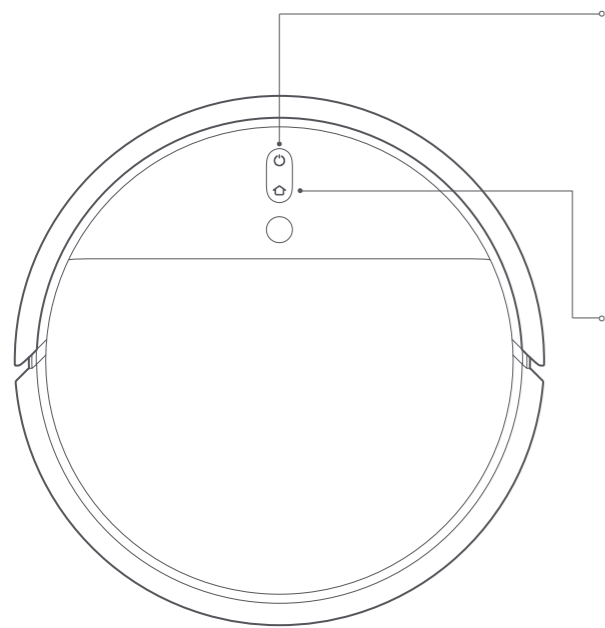

## 제품 소개

### 본체

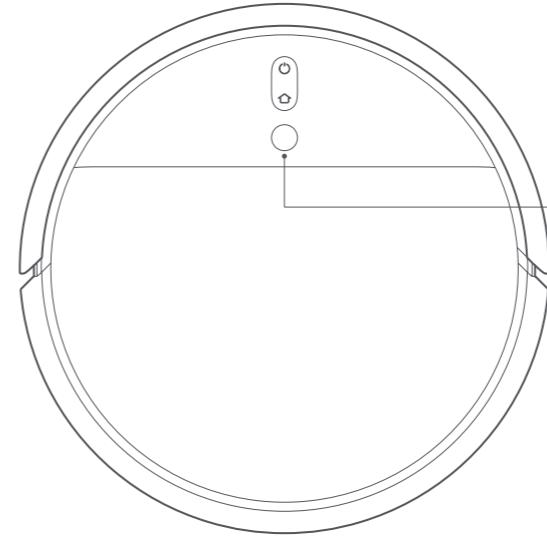

-  전원 켜기/끄기 / 청소  
 전원 켜기/끄기: 3 초 동안 길게 눌러 전원을 켜거나 끕니다  
 청소: 전원을 켜 후 짧게 눌러 청소를 시작합니다
- 상태 표시등  
 하얀색 점등: 작업 중 또는 작업 완료  
 하얀색 깜박임: 작업 일시 중지  
 파란색 깜박임: 네트워크 연결 중  
 주황색 깜박임: 오류 상태
-  충전 복귀  
 짧게 누르면 충전이 시작됩니다  
 3 초 동안 길게 누르면 부분 청소가 시작됩니다
- 상태 표시등  
 하얀색 깜박임: 배터리가 부족하지 않을 때 충전 복귀 중  
 주황색 깜박임: 배터리가 부족하여 충전 복귀 중  
 하얀색 호흡: 배터리가 부족하지 않을 때 충전 중  
 주황색 호흡: 배터리가 부족하여 충전 중  
 하얀색 점등: 충전 완료
- 참고: 청소, 충전 복귀, 부분 청소 시 아무 키나 누르면 일시 중지됩니다



-  시각적 위치 탐색 센서
-  Wi-Fi 재설정
-  와(과) 을(를) 3초 동안 동시에 누르기

# 제품 소개

## 목록 구성

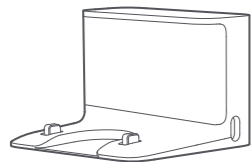

충전 도크



틀 정리

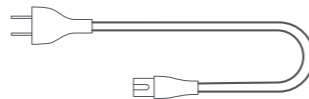

전원 코드

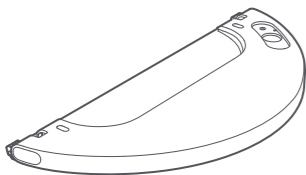

물탱크

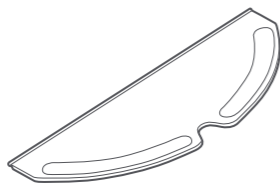

물걸레

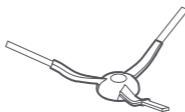

사이드 브러시

## 더스트 박스

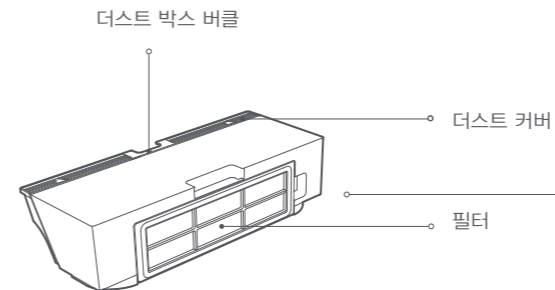

## 본체

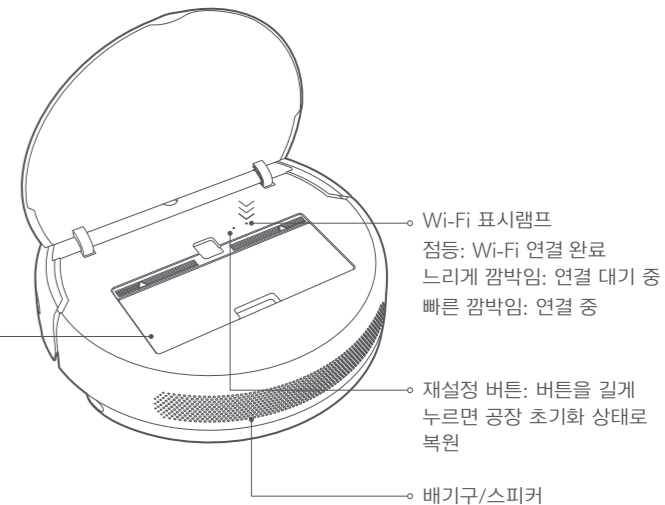

## 본체 및 센서

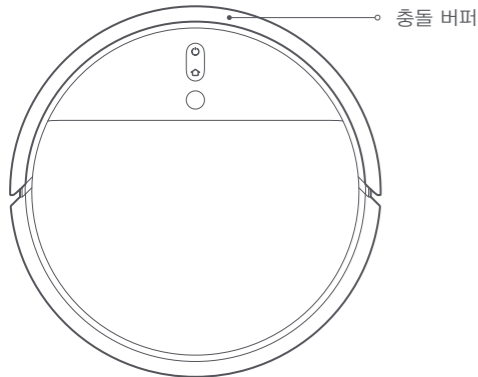
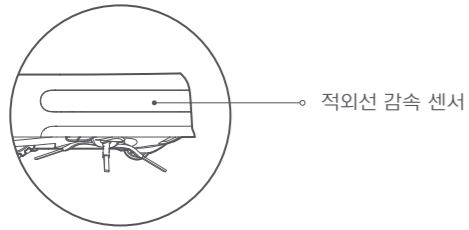

## 충전 도크

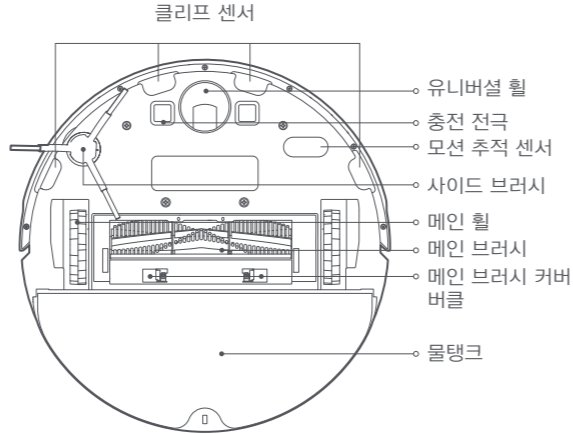
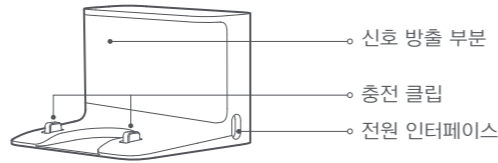

## 설치

### 1. 충전 도크를 수평 접지의 벽면에 설치하고 전원 공급 장치를 연결합니다

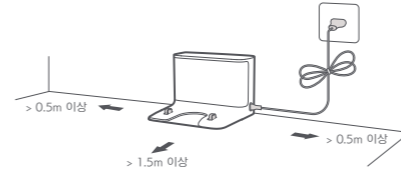

참고: 충전 도크 양쪽에 0.5m 이상, 앞쪽에 1.5m 이상의 공간이 확보되어야 합니다. 전원 케이블이 충전 도크에 연결되어 있어야 하며, 충전 도크가 본체에 의해 당겨져 움직이거나 전원이 끊어지지 않도록 케이블을 잘 정리하십시오.

### 2. 전원 켜기 및 충전

⏻ 버튼을 길게 누르고 전원 표시등이 점등된 후 본체를 충전 도크에 충전하십시오.

참고: 배터리가 부족하면 전원이 켜지지 않을 수 있으므로 본체를 충전 도크에 충전하십시오.



### 3. Mi Home/Xiaomi Home 앱 연결

이 제품은 Mi Home/Xiaomi Home에 액세스되어 있기 때문에 Mi Home/Xiaomi Home 앱을 통해 제어할 수 있으며 다른 제품과 상호 연동할 수 있습니다.

QR코드를 스캔하여 Mi Home/Xiaomi Home을 다운로드 및 설치하고, 설치가 완료되면 기기 연결 페이지로 이동하세요. 또는 앱스토어에서 'Mi Home/Xiaomi Home'을 검색하여 Mi Home/Xiaomi Home 앱을 다운로드 및 설치할 수 있습니다.

Mi Home/Xiaomi Home 앱을 열고 오른쪽 상단의 '+'를 탭한 다음, 알림에 따라 기기를 추가합니다.



\* 이 앱은 러시아를 제외한 유럽 지역에서 Xiaomi Home 앱으로 지칭합니다. 기기에 표시되는 앱 이름을 기본 이름으로 간주합니다.

참고: Mi Home/Xiaomi Home 앱 버전이 업데이트되어, 실제 사용법과 다를 수 있습니다. 현재 앱 버전의 안내에 따라 사용해 주십시오.

### Wi-Fi 재설정

라우터 구성을 변경하거나, 비밀번호를 잊어버리거나 또는 기타 이유로 휴대폰이 본체에 연결되지 않을 경우, 상부 커버를 열고 Wi-Fi 표시등을 노출시키고 이와 동시에 "네트워크 구성 중" 음성 안내가 나타날 때까지 ⏻ 버튼과 🏠 버튼을 길게 누릅니다. Wi-Fi 표시등이 다시 느리게 깜박이면 재설정 성공을 나타냅니다.

#### 4. 걸레 모듈 설치

a. 물걸레 설치: 물걸레를 적시고 짝 짝 후 물탱크 슬롯 끝까지 밀어 넣어 단단하게 고정하십시오

참고: 아무도 없을 때는 걸레 모듈을 사용하지 마십시오. 카펫이 있는 경우 물건을 사용하여 막아주십시오.

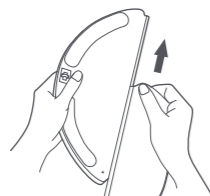

b. 물탱크에 물 주입: 물탱크 커버를 열고 물을 채운 후 커버를 닫으십시오

참고: 일부 바닥 세제 또는 소독액은 물탱크 필터를 막을 수 있으니 신중히 사용해 주십시오



c. 모듈 설치: 본체 후면과 걸레 모듈의 정렬 표시를 따라 눌러 주십시오. 제대로 설치되면 “달칫” 소리가 납니다.

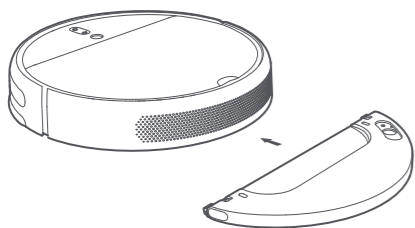

#### 5. 청소 시작

본체 전원 표시등이 흰색 느린 깜박임에서 점등 상태로 바뀌면 충전이 완료된 것입니다. ⏻ 버튼을 짧게 누르거나 Mi Home 앱을 사용하여 청소를 시작하십시오.

참고: 물이 나오는 속도와 청소 효과를 위해 30분에 한 번씩 물걸레를 빨아주십시오.

#### 6. 걸레 모듈 제거

본체가 작업을 완료하고 충전 도크로 돌아온 후 손으로 안쪽의 양단 버클을 누른 후 걸레 모듈을 빼내어 제거해 주십시오.

참고: 충전 또는 사용하지 않을 때 걸레 모듈을 제거해 주십시오. 세균이 발생하거나 냄새가 나지 않도록 물탱크 내 남은 물을 버리고 물걸레를 빨아주십시오.

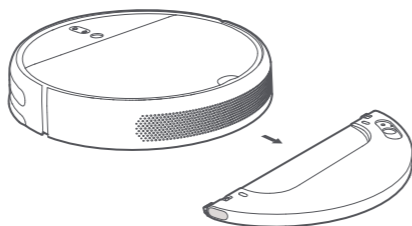

## 사용 지침

### 전원 켜기/전원 끄기

⏻ 버튼을 길게 누르면 전원 표시등이 점등되고 본체가 대기 모드로 들어갑니다. 본체가 정지 상태일 때 ⏻ 버튼을 길게 누르면 전원이 꺼지고, 전원이 꺼지면 해당 청소 작업이 종료됩니다.

참고: 충전 중에는 본체를 끌 수 없습니다.

### 청소

⏻ 버튼을 짧게 눌러 청소를 시작합니다. 청소하는 동안 아무 키나 누르면 일시 중지됩니다.

참고: 배터리 전량이 부족한 경우 청소가 시작되지 않습니다. 충전한 다음 청소를 시작하십시오.

청소하는 중 배터리 전량이 부족하면 본체가 자동으로 충전 복귀하여 충전하고 배터리 충전이 끝나면 다시 중단된 곳으로 돌아가서 청소를 계속합니다.

청소 전에 바닥에 있는 각종 케이블(충전 도크의 전원 케이블 포함)을 잘 정리하여 본체가 청소할 때 끌려가 전원 공급이 중단되거나 물품과 케이블을 손상시키지 않도록 하십시오.

청소 시간이 10분 미만이면 기본적으로 두 번 청소됩니다.

### 충전

자동 모드: 청소 후 본체가 자동으로 충전 도크로 돌아갑니다.  
수동 모드: 일시 중지 상태에서 ⏻ 버튼을 짧게 누르면 충전이 시작됩니다.

본체 충전 중에는 ⏻ 버튼이 호흡식으로 깜박입니다.

전량 < 15% 주황색 깜박임, 전량 ≥ 15% 하얀색 깜박임.

참고: 본체가 충전 도크를 찾지 못하면 자동으로 시작 위치로 돌아가게 됩니다. 수동으로 충전 도크에 본체를 연결하여 충전하십시오.

### 일시 중지

본체가 실행 중일 때 아무 키를 눌러 일시 중지하십시오.

청소를 계속하려면 ⏻ 버튼을 다시 누릅니다. 충전 도크로 돌아가려면 ⏻ 버튼을 누르고 청소를 종료합니다.

참고: 본체는 일시 중지 중에 충전 도크에 본체를 충전함으로써 해당 청소가 종료됩니다. 계속 청소해야 할 경우 본체를 일시 중지한 후 최대한 원위치에서 작동시키십시오.



# 사용 지침

## 청소 방법

작동 후 본체는 S형으로 청소를 시작합니다. 순서대로 방과 모든 구역을 청소한 후 본체는 벽을 따라 청소합니다. 매우 효율적으로 빠짐없이 청소하며, 청소를 종료하면 자동으로 충전 도크로 돌아가 충전합니다.

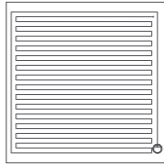

본체가 대기 중이거나 일시 중지된 경우, 버튼을 3 초 동안 길게 눌러 부분 청소를 시작합니다. 이 모드는 본체 중심의 1.5 x 1.5m 사각 지역을 청소하기 위한 것으로, 청소가 완료되면 본체는 자동으로 시작 위치로 돌아가고 작업을 정지합니다.

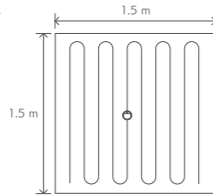

참고: 일시 중지일 때 부분 청소를 하면 해당 청소가 종료됩니다.

## 청소 중 물탱크에 물 추가 및 물걸레 빨기

청소 과정 중 물탱크에 물을 추가하거나 물걸레를 빨아야 할 경우, 아무 버튼이나 눌러 걸레 모듈을 일시 중지하고 제거하십시오. 물을 추가하거나 물걸레를 세척한 후 걸레 모듈을 다시 설치하고 버튼을 눌러 작업을 재개하십시오.

## 오류 상태

본체 작동 중 이상이 발생하면 전원 표시등이 주황색으로 깜박이며 음성 안내가 나옵니다. 해결 방법은 “고장 문제 해결” 을 참조하십시오.

참고: 오류 상태에서 10분 동안 작동하지 않으면 본체가 자동으로 절전 모드로 전환됩니다. 오류 상태에서 충전 도크에 본체를 충전함으로써 해당 청소가 종료됩니다.

## 절전 모드

10분 동안 조작이 없으면 본체는 자동으로 휴면 상태에 진입합니다. 휴면 상태 시 전원 및 충전 복귀 표시등이 꺼지며, 아무 버튼이나 누르면 본체를 다시 시작할 수 있습니다.

참고: 본체 충전 시에는 수면 상태가 되지 않으며, 충전이 완료된 후 수면 상태가 됩니다.

## 정기적인 청소

Mi Home 앱으로 정기 청소 시간을 설정할 수 있으며, 본체는 지정된 시간에 자동으로 청소를 시작하고 청소 종료 후 충전 도크로 복귀해 충전합니다.

## 청소 모드

Mi Home 앱을 사용하여 조용함, 표준 및 강력 모드를 선택할 수 있습니다. 기본 설정은 표준 모드입니다.

## 방해 금지 모드

본체는 방해 금지 시간 내에는 자동으로 청소하지 않으며 전원 표시등도 꺼집니다. Mi Home 앱으로 방해 금지 모드를 켜거나 방해 금지 시간을 수정할 수 있습니다.

## 충전 도크

충전 도크를 지면과 수평하게 벽에 가까이 둡니다. 충전 도크 양쪽에 0.5m 이상의 여유를 두고 플러그를 전원 콘센트에 연결합니다.

참고: 직사광선 아래에 충전 도크를 놓거나 충전 도크 식별 영역을 막지 마십시오. 본체가 자동으로 충전 도크에 돌아가지 않을 수 있습니다.

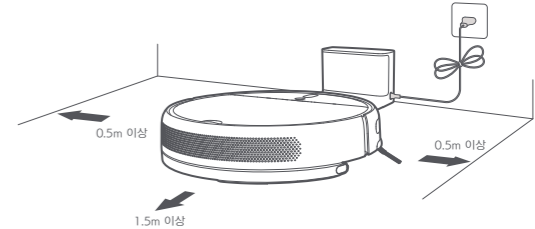

## 일상 유지 보수

### 메인 브러시

1. 본체를 뒤집고 하단 버클을 눌러 메인 브러시 커버를 엽니다.
2. 메인브러시를 위쪽으로 제거하고 메인브러시 베어링을 청소합니다.
3. 함께 제공된 메인브러시 청소 도구를 사용하여 메인브러시에 감겨 있는 모발을 잘라냅니다.
4. 메인브러시를 다시 장착하고 메인브러시 커버 고정 버클로 고정합니다.

참고: 청소 효과를 보장하기 위해 매주 청소하고, 6-12개월마다 메인 브러시를 교체하는 것이 좋습니다.

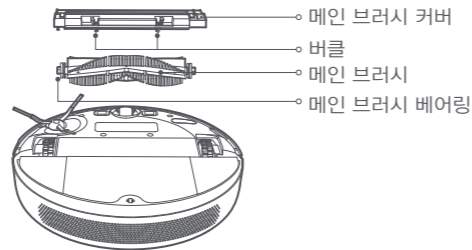

### 메인 브러시 청소 도구 사용 방법

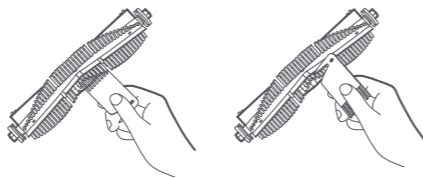

### 더스트 박스 및 필터 청소

1. 본체 커버를 열고 더스트 박스 클립을 눌러 더스트 박스를 제거하십시오.

참고: 매주 청소 권장.

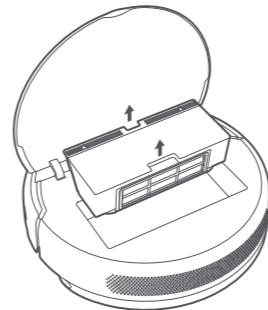

2. 더스트 박스 화살표 위치에서 더스트 박스 커버를 열고 쓰레기를 버립니다.

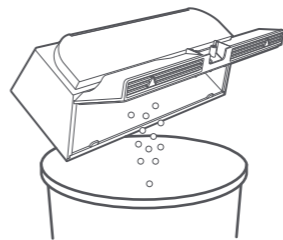

### 세척 가능한 필터

1. 더스트 박스 화살표 위치에서 더스트 박스 커버를 엽니다.

참고: 2주마다 청소 권장.

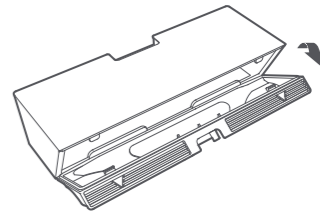

2. 더스트 박스에 물을 넣고 커버를 닫아 좌우로 흔든 후 청소한 물을 버리십시오. 필터가 깨끗해질 때까지 이 과정을 반복하십시오.

참고: 세제를 넣지 않은 깨끗한 물로 세척하십시오. 브러시, 손가락으로 필터를 청소하지 마십시오.

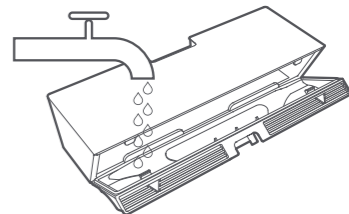

## 일상 유지 보수

3. 그림과 같이 필터를 제거하고 물방울을 세게 털어낸 후 완전히 건조될 때까지 햇빛에 말려 다시 사용하십시오.

참고: 반드시 건조한 후 사용하십시오(24시간 이상).

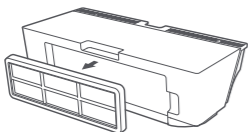

### 유니버설 휠

1. 기계를 뒤집어서 만능 휠을 위로 뽑아냅니다.
2. 휠과 휠 축의 모발과 오염물을 청소합니다.
3. 휠을 다시 장착하고 눌러서 고정합니다.

참고: 수돗물로 세척할 수 있으며 건조 후 다시 사용하십시오.

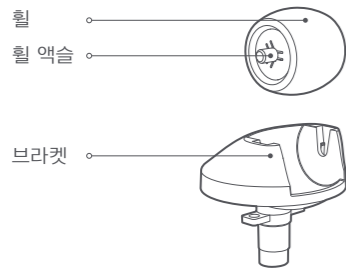

### 사이드 브러시

1. 아래 그림처럼 청소기를 뒤집어 사이드 브러시를 빼내 청소하십시오.

2. 사이드 브러시 설치

참고: 청소 효과를 보장하기 위해 매월 1회씩 청소하고, 3-6개월마다 사이드 브러시를 교체하는 것이 좋습니다.

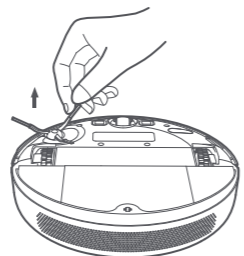

### 물걸레

1. 걸레 모듈에서 물걸레를 제거합니다.

참고: 매번 사용 후 청소하는 것이 좋습니다.

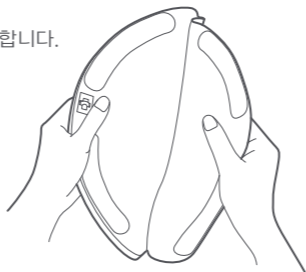

2. 물걸레를 빨고 햇빛에 말립니다.

참고: 오수가 배수구를 막지 않도록 반드시 물걸레를 빨아 주십시오. 걸레가 너무 더러울 경우 청소 효과가 떨어집니다. 먼저 물걸레를 빨 후 다시 사용하세요. 청소 효과를 위해 3-6개월에 한 번씩 물걸레를 교환하는 것이 좋습니다.

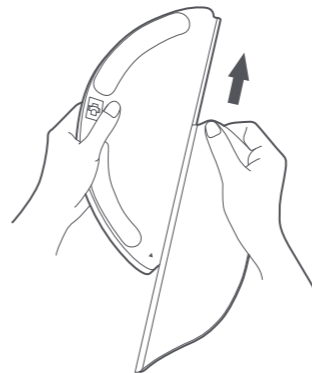

### 본체 센서

부드러운 마른 천으로 다음 본체 센서를 닦으십시오.

1. 본체 바닥에 있는 네 개의 클리프 센서.
2. 본체 앞쪽의 적외선 감속 센서.
3. 본체 하단의 충전 전극.
4. 본체 하단의 모션 추적 센서.

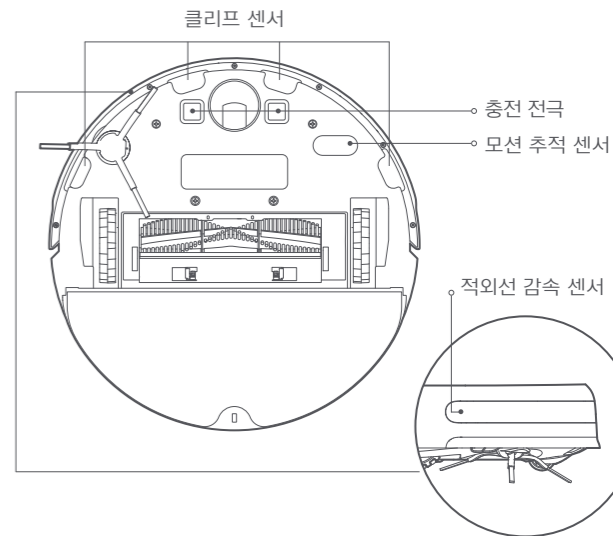

## 배터리

본체에는 고성능 리튬 이온 충전지 팩이 내장되어 있습니다. 배터리 성능을 유지하려면 일상적인 사용을 위해 본체를 항상 충전 상태로 유지하십시오.

참고: 장시간 사용하지 않을 경우 과방전으로 인한 배터리 손상을 방지하기 위해 3개월마다 1회 이상 충전하십시오.

## 충전 도크



부드럽고 마른 천으로 충전 도크 충전 클립을 닦으십시오.

## 펌웨어 업그레이드

모바일 클라이언트를 사용하여 본체 펌웨어를 업그레이드하십시오. 업그레이드 전 본체가 충전 도크에 연결되어 있고 배터리 전량이 15% 이상인지 확인하십시오.

펌웨어를 업그레이드 할 때 전원 표시등이 하얀색-주황색 순으로 깜박입니다.

## 재부팅 시스템

버튼이 응답하지 않거나 전원을 끌 수 없는 경우, 강제 종료 후  버튼을 6초간 길게 누른 다음  버튼을 3초간 눌러 다시 작동하십시오.

## 공장 초기화 상태로 복원

시스템 재부팅 후 정상적으로 사용할 수 없을 경우 도구를 사용해 “공장 초기화 설정으로 복원합니다” 라는 음성 안내가 나올 때까지 재부팅 버튼을 눌러주십시오. 본체가 공장 초기화 상태로 복원됩니다.

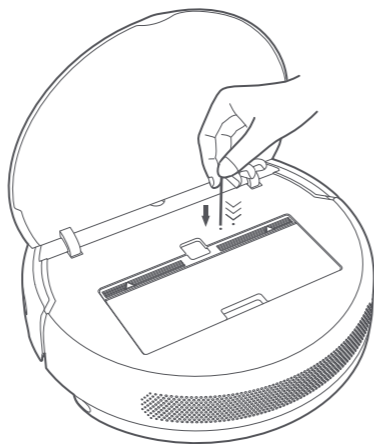

## 문제 해결

본체 작동 중 이상이 발생하면 전원 표시등이 주황색으로 깜박이며 음성 안내가 나옵니다. 해결 방법은 “고장 문제 해결” 을 참조하십시오.

오류 제시	해결 방법
오류1: 범퍼 버퍼를 청소하고 탭하십시오	범퍼 버퍼가 막혀있습니다. 이물질 제거를 위해 몇 번 두 드리십시오. 이물질이 없으면 새로운 위치로 이동하여 작동하십시오.
오류2: 본체를 기존 위치 이동하여 작동하십시오	휠이 매달려 있습니다. 기존 위치로 이동하여 작동하십시오.
오류 3: 클리프 센서를 닦고 기존 위치로 이동하여 전원을 켜십시오	본체가 공중에 매달려 있습니다. 기존 위치로 이동하여 작동하십시오. 클리프 센서 오염 시 고장을 일으킬 수 있으므로 오류를 제거하기 위해 클리프 센서를 닦아주십시오.
오류4: 강모 및 베어링을 청소할 때 메인 브러시를 제거하십시오	메인 브러시는 이물질로 싸여있을 수 있습니다. 메인 브러시와 베어링을 제거하고 청소하십시오.
오류5: 사이드 브러시를 분해하고 청소하십시오	사이드 브러시가 이물질을 감쌀 수 있습니다. 사이드 브러시를 제거하고 청소하십시오.
오류6: 메인 휠이 이물질에 끼어 있는지 확인하고 새로운 위치로 이동하여 작동하십시오	메인 휠에 이물질이 싸여있을 수 있으므로 청소하고 다시 작동하십시오
오류 7: 본체 주변 장애물을 제거하십시오	본체가 끼어있거나 막혀있을 수 있습니다. 본체 주변의 장애물을 제거하십시오
오류8: 더스트 박스와 필터를 다시 장착하십시오	더스트 박스와 필터를 다시 장착하고 필터와 더스트 박스가 제대로 설치되어 있는지 확인하십시오. 제대로 설치되었는데도 불구하고 여전히 오류가 계속되면 필터를 교체하십시오.

오류 9: 강력한 자기장이 감지되었습니다. 가상 벽에서 떨어져 실행하십시오	본체 부팅 시 가상 벽에 너무 가깝게 위치해 있습니다. 새로운 위치로 이동하여 작동하십시오.
오류 10: 충전이 비정상적입니다. 충전 접촉 영역을 청소하십시오.	본체 충전 접점과 충전 도크 충전 클립을 마른 천으로 닦으십시오.
오류 11: 배터리 온도가 정상이 될 때까지 기다렸다 사용하지십시오	배터리 온도가 너무 높거나 온도가 너무 낮으면 배터리 온도가 올바르게 작동할 때까지 기다리십시오.
오류 12: 금지 구역 또는 가상 벽이 감지되었습니다. 본체를 해당 구역으로부터 멀리 이동시키십시오	본체를 가상 벽에서 이동시킨 후 다시 작동시키십시오.
오류 13: 시각적 위치 탐색 센서를 닦아주십시오	시각적 위치 탐색 센서를 닦은 후 다시 작동시키십시오
오류 14: 시스템 재설정을 시도하십시오	내부 오류가 감지되었으므로 계속 작동할 수 없습니다. 시스템 재설정을 시도하십시오.

오류가 해결되지 않을 경우 A/S 서비스에 연락하여 수리하세요.

## 자주 묻는 질문

문제 유형	해결 방법
부팅 불가	배터리 잔량이 부족합니다. 충전 도크에 가까이 두어 충전한 후 다시 사용하십시오. 주위 온도가 너무 낮거나(0° C 이하) 또는 너무 높습니다(50° C 이상), 0-40° C 환경에서 사용하십시오.
충전 불가	충전 도크에 전원이 공급되지 않습니다. 충전 도크 전원 케이블 양쪽 끝이 모두 연결되었는지 확인하십시오. 접촉이 불량하면 전원 스탠드 스플린터와 본체 충전 전극을 청소하십시오.
재충전할 수 없음	충전 도크 주위에 장애물이 너무 많습니다. 충전 도크를 트인 공간에 두십시오. 충전 도크 신호 방출 부분을 닦으십시오.
비정상적인 행동	전원을 끈 후 다시 켜십시오.
청소 중 이상한 소리 발생	메인 브러시, 사이드 브러시 또는 휠은 이물질이 싸여있을 수 있으므로 작동을 멈춘 후에 청소하십시오.
청소 능력 감소 또는 먼지가 떨어짐	더스트 박스가 가득 차 있습니다. 더스트 박스를 청소하십시오. 필터가 막혔습니다. 필터를 청소하십시오. 메인 브러시는 이물질로 싸여 있습니다. 메인 브러시를 청소하십시오
Wi-Fi 연결 불가	Wi-Fi 신호가 좋지 않습니다. 본체가 Wi-Fi 신호 범위내에 있는지 확인하십시오. Wi-Fi 연결 이상, Wi-Fi 재설정 후 최신 Mi Home 앱을 다운로드하여 다시 연결하십시오.

문제 유형	해결 방법
정기적 청소 효과가 없습니다	전력 부족, 잔여 배터리 전량은 15%이상이어야 정기적 청소를 실행할 수 있습니다.
충전 도크에서 계속 충전하는 경우 전력 소모가 됩니까?	본체는 충전 도크에 연결되어 있을 때 소비 전력이 상당히 적으며 배터리를 항상 최상의 성능으로 유지하는 데 유리합니다.
처음 세 번 사용시 16시간 동안 충전해야 합니까?	충전 기억 효과가 없는 리튬 배터리는 완전 충전된 후 16시간을 기다리지 않고 바로 사용할 수 있습니다.
물걸레 유닛에서 물이 나오지 않거나 물이 너무 적게 나옵니다.	물탱크 내에 물이 있는지 확인하십시오. 필요한 경우 물걸레를 빨아 주십시오. 물걸레를 설명서에 따라 정확하게 설치해 주십시오
걸레 모듈의 출수량이 너무 많습니다	물탱크 커버가 제대로 닫혔는지 확인해 주십시오
청소 중 배터리 잔량이 부족해서 충전 복귀한 뒤 다시 청소를 계속하지 않습니다.	본체의 방해 금지 모드가 꺼졌는지 확인해주십시오. 해당 모드에서는 청소를 재개할 수 없습니다. 수동 충전 복귀 혹은 본체를 충전 도크에 갖다 놓으면 청소를 재개하지 않습니다.
위치 이동 후 충전 도크로 복귀 불가	위치 이동 후 본체는 다시 위치를 설정하고, 설정에 실패할 경우 맵을 새로 생성합니다. 충전 도크가 멀리 있으면 자동 충전 복귀가 불가능하므로 수동으로 본체를 충전 도크에 가져다 놓으세요.

## 안전정보

본체가 작동할 때 카메라는 시각 범위 내 환경을 수집해 위치를 탐색하고 설정합니다. 본체 주위에 사람 또는 환경이 찍힐 수 있으나 이러한 정보를 규정 기술로 암호화하고 보호합니다. 안심하고 사용하기 바랍니다.

- 사용 제한**
- 이 제품은 집안 환경에서의 바닥 청소에만 사용되며 옥외, 바닥외, 상업용 또는 산업용으로 사용하지 마십시오.
  - 울타리가 없는 공중 환경에는 사용하지 마십시오.
  - 40° C 이상 및 0° C 이하의 환경 또는 바닥에 액체나 점성 물질이 있는 곳에서는 사용하지 마십시오.
  - 본체가 작동하는 동안 케이블을 드래그하지 않도록 사용하기 전에 가정에서 접지 케이블을 걸어놓으십시오.
  - 작업중에 본체가 막히거나 약간 충돌이 있는 경우에 가정의 귀중품이 손상되는 것을 방지하기 위해 바닥에 방치된 깨지기 쉬운 물품을 버리십시오.
  - 본 제품은 신체, 감각적 혹은 지적 장애가 있는 사람이나 관련 경험과 지식이 없는 사람(어린이 포함)은 사용할 수 없습니다. 안전한 사용을 위해서는 반드시 보호자의 감독이나 지도가 필요합니다.
  - 아이들이 본 제품을 장난감으로 사용하지 못하게 하십시오. 본체 작동중에 가능한 한 어린이와 애완동물을 멀리하게 하십시오.
  - 어린이의 접근 가능한 곳에 메인 브러쉬 청소 도구를 놓지 마십시오.
  - 정지 상태 또는 작동중의 본체위에 물품(어린이, 애완동물 포함)을 올려 놓지 마십시오.
  - 본체 작동중에 몸이나 애완동물의 머리카락, 손가락 및 기타 물품을 기기의 흡입구에 가까이 두지 마십시오.
  - 연소 중인 물건을 청소하지 마십시오.
  - 본체가 단단한 물체 혹은 날카로운 물체를 빨아들이지 않도록 주의하십시오.
  - 시스템을 종료하거나 전원을 끄는 동안 본체와 충전 도크를 청소하거나 정비하십시오.
  - 젖은 헝겊이나 액체로 제품을 닦지 마십시오.
  - 설명서의 지침 사항에 따라 본 제품을 사용하십시오. 부적절한 사용으로 인한 손실이나 손해는 자체적으로 부담해야 합니다.

## 배터리 및 충전

타사 배터리, 충전기 또는 충전 도크를 사용하지 마십시오. CDZ1902 공급 장치만 사용하십시오.

배터리 또는 충전 도크를 분해, 수리 또는 개조하지 마십시오.

충전 도크를 열원 근처에 놓지 마십시오.

젖은 천이나 젖은 손으로 충전 도크를 닦거나 청소하지 마십시오.

폐기할 배터리는 함부로 폐기하지 마십시오. 전문 재활용 업체에 의뢰하여 폐기해야 합니다.

전원 코드가 손상되었거나 고장난 경우 즉시 사용을 중지하고 고객 서비스 센터에 연락하십시오.

제품을 운반해야 하는 경우, 본체가 꺼져 있는지 확인하고 기존 오리지널 포장을 사용하는 것이 좋습니다.

본 제품을 장시간 사용하지 않을 경우, 완전히 충전한 후 본체를 끄고 배터리를 과방전되지 않도록 적어도 3개월마다 1회 이상 충전하고 시원하고 건조한 곳에 보관하십시오.

이 제품은 자격 있는 기술자 또는 판매 후 서비스 담당자가 교체해야 하는 배터리를 사용합니다.

## 기본 매개변수

### 본체

모델	STYTJ01ZHM
사이즈	353×350×81.5 mm
배터리	14.4 V --- /2400 mAh(정격 용량)
제품 순 중량	3.6 kg
무선 연결	Wi-Fi IEEE 802.11 b/g/n 2.4GHz
정격 전압	14.4 V ---
정격 출력	40 W

### 충전 도크

모델	CDZ1902
사이즈	130×126×93 mm
정격 입력	100-240 V - 50/60 Hz 0.5 A
정격 출력	19.8 V --- 1 A

## Dziękujemy za wybranie odkurzacza z mopem Mi Robot!

Odkurzac z mopem Mi Robot to inteligentne, wszechstronne urządzenie, zaprojektowane z myślą o maksymalnej wygodzie i wydajności czyszczenia. Odkurzac z mopem Mi Robot jest wyposażony w wysoce precyzyjne czujniki ruchu i innowacyjny system nawigacji wizualnej, dzięki którym szybko odwzorowuje otoczenie i generuje trasy czyszczenia w toku pracy. Co więcej, dzięki funkcji intuicyjnego wykrywania przeszkód i dużemu prześwitowi może z łatwością poruszać się po złożonych układach pomieszczeń. Po zakończeniu czyszczenia odkurzac z mopem Mi Robot automatycznie wraca do stacji ładującej, dzięki czemu jego praca przebiega bezproblemowo od początku do końca. Zastosowanie wysokowydajnego systemu ssania i sterowanego elektronicznie mechanizmu mycia na mokro sprawia, że odkurzac z mopem Mi Robot jednocześnie zamiata zabrudzenia w przedniej części i myje podłogę z tyłu, zapewniając doskonałe, powtarzalne rezultaty. Aplikacja Mi Home/Xiaomi Home umożliwia przy tym łatwe wyświetlanie mapy sprzątnięcia, planowanie zadań i przełączanie pomiędzy trybami pracy, pozwalając na posprzątnięcie całego domu jednym naciśnięciem przycisku. Dziękujemy za wybór odkurzacza z mopem Mi Robot i witamy w nowej odsłonie inteligentnego trybu życia!

Przed przystąpieniem do eksploatacji należy zapoznać się z niniejszą instrukcją i zachować ją na przyszłość.

Niniejszym firma Dreame Technology (Tianjin) Limited oświadcza, że urządzenie radiowe typu STYTJ01ZHM jest zgodne z dyrektywą 2014/53/UE. Pełny tekst deklaracji zgodności UE jest dostępny na następującej stronie internetowej:  
<http://www.mi.com/global/service/support/declaration.html>



## Przegląd produktu

### Odkurzacz z mopem

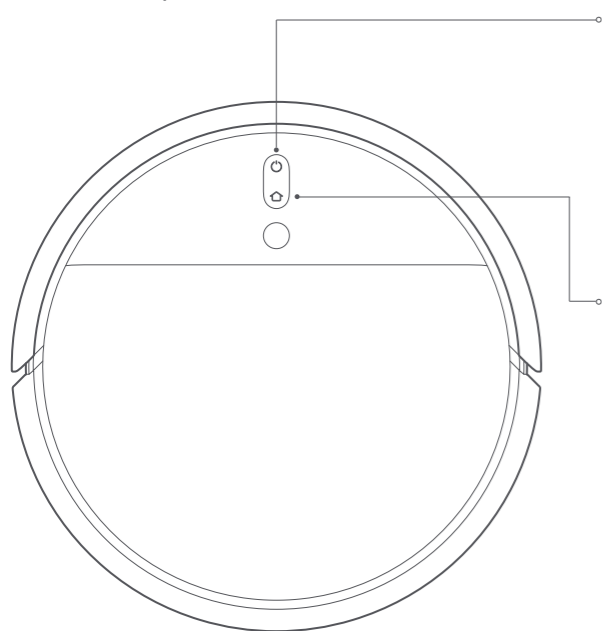

#### **Przycisk zasilania/czyszczenia**

Włączanie/wyłączanie: naciśnięć i przytrzymanie przez 3 sekundy  
Czyszczenie: naciśnięć po włączeniu, aby rozpocząć czyszczenie

#### **Wskaźnik statusu**

Światło białe: czyszczenie w toku lub czyszczenie zakończone  
Migające światło białe: czyszczenie wstrzymane  
Migające światło niebieskie: łączenie z siecią  
Migające światło pomarańczowe: błąd

#### **Przycisk umiejscowienia/dokowania**

Naciśnięć, aby odesłać odkurzacz z mopem do stacji ładującej  
Naciśnięć i przytrzymanie przez 3 sekundy, aby przejść do trybu czyszczenia punktowego

#### **Wskaźnik statusu**

Migające światło białe: wracanie do stacji w celu naładowania (normalny poziom akumulatora)  
Migające światło pomarańczowe: wracanie do stacji w celu naładowania (niski poziom akumulatora)  
Pulsujące światło białe: ładowanie (normalny poziom akumulatora)  
Pulsujące światło pomarańczowe: ładowanie (niski poziom akumulatora)  
Światło białe: ładowanie zakończone  
Uwaga: naciśnięć dowolny przycisk, aby wstrzymać pracę odkurzacza z mopem w czasie czyszczenia, wracania do stacji lub czyszczenia punktowego.

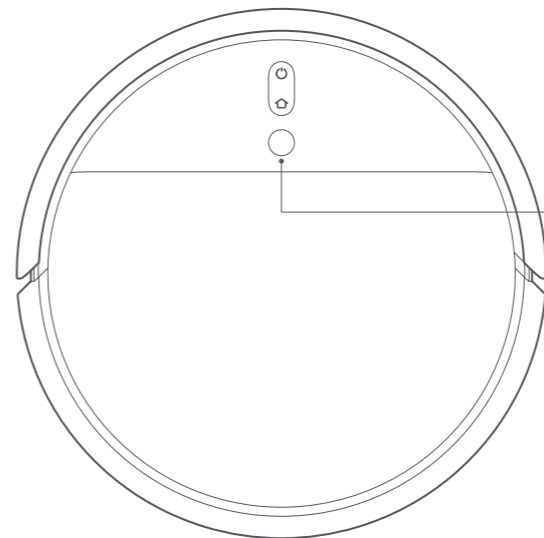

#### **Czujnik nawigacji wizualnej**

Resetowanie sieci Wi-Fi:  
Naciśnięć jednocześnie przyciski  i  i przytrzymać je przez 3 sekundy

## Przegląd produktu

### Akcesoria

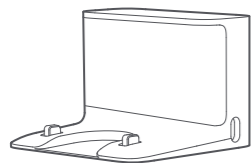

Stacja ładująca



Przyrząd do czyszczenia

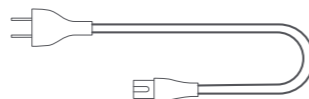

Kabel zasilania

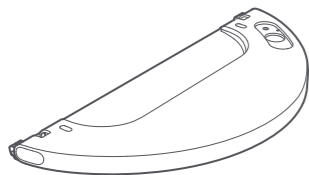

Zbiornik na wodę

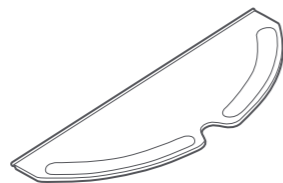

Wkład myjący

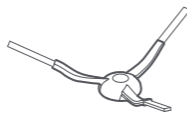

Szczotka boczna

### Pojemnik na kurz

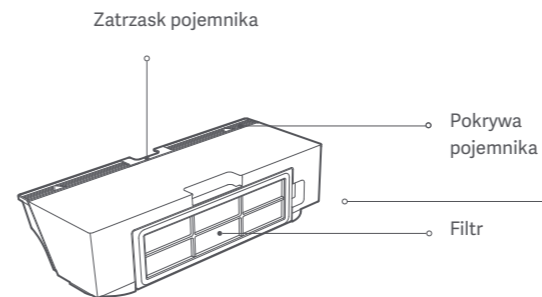

### Odkurzacz z mopem

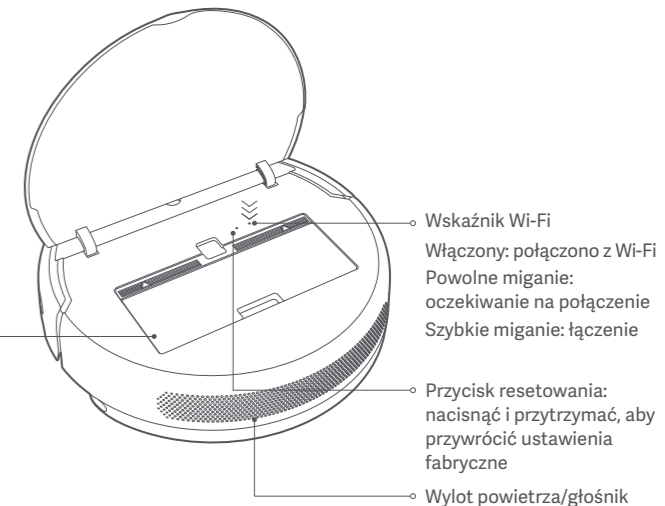

## Odkurzacz z mopem Mi Robot — czujniki

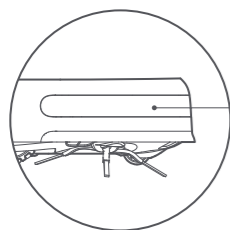

Podczerwony czujnik zmniejszania prędkości

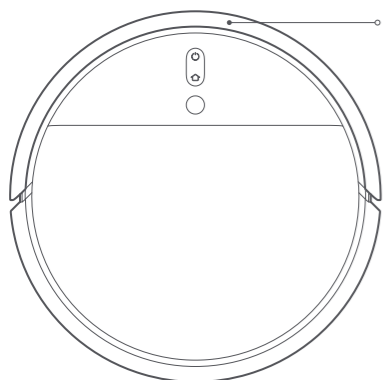

Zderzak

## Stacja ładująca

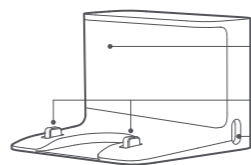

Strefa sygnałowa

Styki ładowania

Port zasilania

## Czujnik upadku

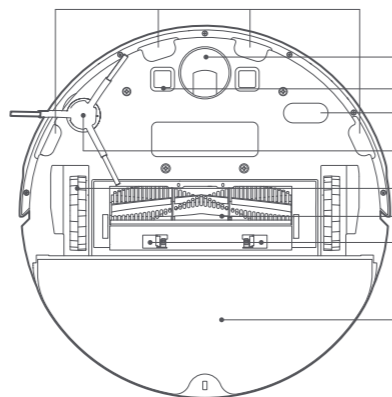

Koło wielokierunkowe

Styki ładowania

Czujnik ruchu

Szczotka boczna

Koła główne

Szczotka główna

Zatraski nakładki na szczotkę

Zbiornik na wodę

## Montaż

### 1. Stację ładującą należy umieścić na równym podłożu przy ścianie i podłączyć do gniazdka

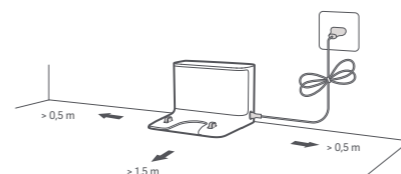

Uwaga: należy zachować co najmniej 0,5 metra wolnej przestrzeni po obu stronach stacji ładującej oraz co najmniej 1,5 metra wolnej przestrzeni przed nią. Podłączyć przewód zasilający do stacji ładującej i schować luźną część przewodu, aby zapobiec zaplątaniu się odkurzacza z mopem. Może to spowodować przypadkowe przesunięcie lub odłączenie stacji ładującej.

### 2. Włączanie i ładowanie odkurzacza z mopem

Nacisnąć i przytrzymać przycisk . Gdy wskaźnik zasilania zaświeci się, umieścić odkurzacz z mopem w stacji ładującej, aby go naładować.

Uwaga: jeżeli odkurzacz z mopem nie włącza się z powodu niskiego poziomu akumulatora, należy umieścić go bezpośrednio w stacji ładującej w celu naładowania.

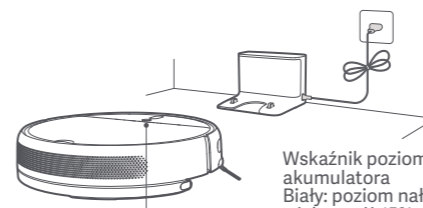

Wskaźnik poziomu naładowania akumulatora  
Biały: poziom naładowania jest większy niż 15%  
Pomarańczowy: poziom naładowania jest mniejszy niż 15%

### 3. Połącz z aplikacją Mi Home/Xiaomi Home

Ten produkt współpracuje z aplikacją Mi Home/Xiaomi Home\*. Aplikacja Mi Home/Xiaomi Home umożliwia sterowanie urządzeniem i wchodzenie z nim w interakcje przy użyciu innych inteligentnych urządzeń domowych. Zeskanuj kod QR, aby pobrać i zainstalować aplikację. Jeśli aplikacja jest już zainstalowana, nastąpi przekierowanie do strony konfiguracji połączenia. Aby pobrać i zainstalować aplikację, możesz też wyszukać nazwę „Mi Home/Xiaomi Home” w sklepie z aplikacjami. Otwórz aplikację Mi Home/Xiaomi Home, naciśnij przycisk „+” w górnym prawym rogu ekranu i wykonaj polecenia, aby dodać urządzenie.



\* Nazwa aplikacji Xiaomi Home obowiązuje w Europie (za wyjątkiem Rosji). Nazwa aplikacji wyświetlana w urządzeniu użytkownika jest obowiązkowa.

Uwaga: Wersja aplikacji mogła zostać uaktualniona. Wykonuj instrukcje bieżącej wersji aplikacji.

### Resetowanie połączenia Wi-Fi

W przypadku utraty połączenia między telefonem a odkurzaczem z mopem, spowodowanej zmianą konfiguracji routera, błędnym hasłem lub innym zdarzeniem, należy otworzyć pokrywę odkurzacza z mopem, aby zobaczyć wskaźnik Wi-Fi. Następnie wcisnąć jednocześnie przyciski i i przytrzymać je do momentu usłyszenia komunikatu głosowego o oczekiwaniu na konfigurację sieci. Gdy wskaźnik Wi-Fi zacznie powoli migać, będzie to oznaczało, że połączenie zostało pomyślnie zresetowane.

#### 4. Montaż modułu myjącego

a. Zamontować wkład myjący: zwilżyć wkład i wykręcić nadmiar wody, a następnie wsunąć go do końca w szczelinę zbiornika na wodę do momentu pełnego zamocowania.

Uwaga: Należy używać modułu myjącego wyłącznie w trakcie obecności w domu. Aby zapobiec wjeżdżaniu odkurzacza na obszary pokryte wykładziną dywanową, można zastosować obiekty.

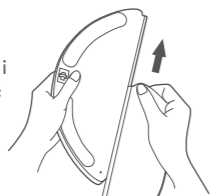

b. Napełnić zbiornik na wodę: otworzyć pokrywę zbiornika i wlać wodę, a następnie dokładnie zamknąć pokrywę.

Uwaga: niektóre rodzaje środków czyszczących lub dezynfekujących mogą zatykać filtr zbiornika. Należy zachować ostrożność przy wyborze stosowanego produktu.



c. Montaż modułu myjącego: wyrównać moduł myjący zgodnie ze strzałką, a następnie wsunąć go z powrotem do odkurzacza aż do jego zatrzasknięcia we właściwej pozycji.

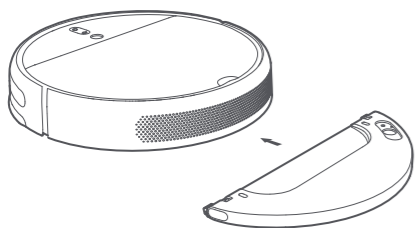

#### 5. Rozpoczynanie czyszczenia

Gdy wskaźnik zasilania odkurzacza z mopem zmieni kolor z pulsującego białego na stały biały, będzie to oznaczać, że urządzenie jest w pełni naładowane. Wcisnąć przycisk  lub użyć aplikacji Mi Home/Xiaomi Home, aby rozpocząć czyszczenie.

Uwaga: wkład myjący należy czyścić co 30 minut pracy, aby zapewnić odpowiedni przepływ wody i skuteczność czyszczenia.

#### 6. Wyjmowanie modułu myjącego

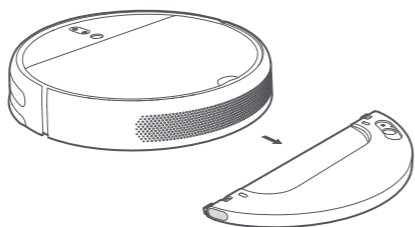

Gdy odkurzacz z mopem zakończy czyszczenie i powróci do stacji ładującej, należy wcisnąć do wewnątrz boczne zatrzaski modułu myjącego i pociągnąć moduł, aby go wyjąć.

Uwaga: gdy odkurzacz z mopem ładuje się lub nie jest używany, należy wyjąć moduł myjący, wylać wodę pozostałą w zbiorniku i umyć wkład myjący, aby zapobiec powstawaniu pleśni lub utrzymywaniu się zapachów.



## Użytkowanie

#### Włączanie/wyłączanie

Nacisnąć i przytrzymać przycisk , aby włączyć odkurzacza z mopem. Gdy wskaźnik zasilania zacznie świecić ciągłym białym światłem, będzie to oznaczać, że odkurzacza jest w trybie czuwania. Aby go wyłączyć, należy wcisnąć i przytrzymać przycisk , gdy urządzenie nie będzie się poruszać. Wyłączenie odkurzacza z mopem spowoduje zakończenie bieżącego zadania czyszczenia.

Uwaga: odkurzacza z mopem nie można wyłączać podczas ładowania.

#### Czyszczenie

Nacisnąć przycisk , aby natychmiast rozpocząć czyszczenie. Nacisnąć dowolny przycisk, aby wstrzymać czyszczenie.

Uwaga: odkurzacza z mopem nie będzie w stanie zacząć czyszczenia przy niskim poziomie akumulatora; należy naładować go przed czyszczeniem.

Jeżeli odkurzacza z mopem zacznie się rozładowywać podczas czyszczenia, automatycznie powróci do stacji ładującej w celu naładowania. Po całkowitym naładowaniu urządzenie wznowi czyszczenie w miejscu, w którym je przerwało.

Przed rozpoczęciem czyszczenia należy posprzątać z podłogi przewody (w tym przewód stacji ładującej), aby zapobiec zaplątaniu się odkurzacza z mopem. W przeciwnym razie odkurzacza mógłby przypadkowo wyłączyć urządzenia elektryczne lub spowodować uszkodzenie przedmiotów lub przewodów.

Domyślnie, jeśli odkurzacza z mopem ukończy zadanie czyszczenia w czasie krótszym niż 10 minut, wyczyści ten sam obszar po raz drugi.

#### Ładowanie

Tryb automatyczny: po zakończeniu czyszczenia odkurzacza z mopem automatycznie wróci do stacji ładującej w celu naładowania.

Tryb ręczny: po wstrzymaniu pracy odkurzacza z mopem należy wcisnąć przycisk , aby odesłać go z powrotem do stacji ładującej.

Podczas ładowania odkurzacza z mopem wskaźnik przycisku  będzie pulsował.



Pulsujące światło pomarańczowe: poziom naładowania jest mniejszy niż 15%.

Pulsujące światło białe: poziom naładowania jest większy niż 15%.

Uwaga: odkurzacza z mopem automatycznie powróci w pierwotne miejsce czyszczenia, jeśli nie będzie mógł zlokalizować stacji ładującej. W takim przypadku należy ręcznie umieścić go w stacji ładującej.

#### Wstrzymywanie

Wcisnąć dowolny przycisk, aby wstrzymać pracę odkurzacza z mopem podczas czyszczenia.

Aby wznowić czyszczenie, wcisnąć przycisk . Wciśnięcie przycisku  spowoduje zakończenie bieżącego zadania czyszczenia i powrót odkurzacza z mopem do stacji ładującej.

Uwaga: umieszczenie odkurzacza z mopem w stacji ładującej w czasie wstrzymania jego pracy spowoduje zakończenie bieżącego zadania czyszczenia. Aby kontynuować czyszczenie, należy umieścić odkurzacza z mopem w tym samym miejscu, w którym wstrzymano jego pracę.

# Użytkowanie

## Metody czyszczenia

Po włączeniu odkurzaczy z mopem będzie sukcesywnie czyścić każde pomieszczenie, wykonując ruchy w kształcie litery „S”. Na koniec wyczyści powierzchnię wzdłuż ścian i innych krawędzi, aby zapewnić jak najlepszy rezultat. Po zakończeniu czyszczenia odkurzaczy z mopem automatycznie wróci do stacji ładującej w celu naładowania.

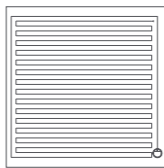

Gdy odkurzaczy z mopem jest wstrzymany lub przełączony w tryb czuwania, należy wcisnąć przycisk  i przytrzymać go przez 3 sekundy, aby uruchomić tryb czyszczenia punktowego. W tym trybie odkurzaczy oczyści kwadratową powierzchnię o wymiarach 1,5 × 1,5 metra bezpośrednio wokół siebie. Po zakończeniu czyszczenia punktowego odkurzaczy automatycznie wróci do pierwotnego położenia i wyłączy się.

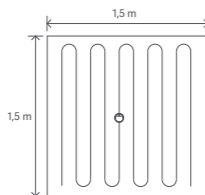

Uwaga: włączenie trybu czyszczenia punktowego spowoduje zakończenie bieżącego zadania czyszczenia.

## Dolewanie wody lub czyszczenie wkładu myjącego podczas czyszczenia

W przypadku konieczności dolania wody do odkurzaczy z mopem lub wyczyszczenia wkładu myjącego podczas pracy urządzenia należy wcisnąć dowolny przycisk, aby wstrzymać czyszczenie, a następnie wyjąć moduł myjący. Po dolaniu wody lub wyczyszczeniu wkładu należy ponownie zamontować moduł i wcisnąć przycisk , aby wznowić zadanie czyszczenia.

## Status błędu

Jeżeli odkurzaczy z mopem napotka błąd w czasie pracy, wskaźnik zasilania zacznie migać na pomarańczowo oraz zostanie wyemitowane ostrzeżenie głosowe. Aby znaleźć rozwiązanie, należy zapoznać się z sekcją „Rozwiązywanie problemów”.

Uwaga: po napotkaniu błędu odkurzaczy z mopem automatycznie wejdzie w tryb uśpienia, jeśli w ciągu 10 sekund nie zostanie podjęte żadne działanie.

Umieszczenie odkurzaczy z mopem w stacji ładującej w czasie aktywnego błędu spowoduje zakończenie bieżącego zadania czyszczenia.

## Tryb uśpienia

Odkurzaczy z mopem automatycznie wejdzie w tryb uśpienia po 10 minutach bezczynności, po czym wskaźniki zasilania i ładowania zgasną. Aby go wybudzić, należy wcisnąć dowolny przycisk.

Uwaga: odkurzaczy z mopem nie wejdzie w tryb uśpienia, dopóki nie zostanie w pełni naładowany.

## Zaplanowane czyszczenie

Aplikacja Mi Home/Xiaomi Home pozwala zaplanować czyszczenie. Odkurzaczy z mopem automatycznie rozpocznie zadanie o wyznaczonej godzinie, a po jego zakończeniu wróci do stacji ładującej w celu naładowania.

## Tryb czyszczenia

W aplikacji Mi Home/Xiaomi Home dostępne są cztery tryby czyszczenia: cichy, standardowy, silny i turbo. Domyślnym trybem jest tryb standardowy.

## Tryb „nie przeszkadzać”

Tryb „nie przeszkadzać” zapobiega automatycznemu rozpoczynaniu zadań czyszczenia, a wskaźnik zasilania odkurzaczy z mopem pozostaje wyłączony. Tryb „nie przeszkadzać” można włączać (lub modyfikować godziny jego obowiązywania) za pomocą aplikacji.

## Stacja ładująca

Stację ładującą należy umieścić na równym podłożu przy ścianie. Przed podłączeniem stacji do gniazdka należy upewnić się, że po obu jej stronach dostępne jest co najmniej 0,5 metra wolnej przestrzeni. W celu zapewnienia prawidłowej łączności telefonu z odkurzaczem należy zadbać o to, aby zarówno odkurzaczy, jak i stacja ładująca były w zasięgu sieci Wi-Fi.

Uwaga: nie umieszczać stacji ładującej w miejscu bezpośrednio narażonym na działanie promieni słonecznych lub takim, w którym inne przedmioty mogłyby blokować jej strefę sygnałową. Może to uniemożliwić powrót odkurzaczy z mopem do stacji ładującej w celu naładowania.

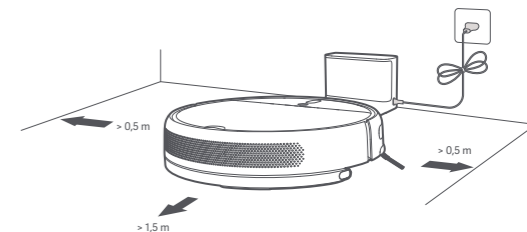

## Rutynowa konserwacja

### Szczotka główna

1. Odwrócić odkurzacza z mopem i ścisnąć zatrzaski, aby umożliwić wyjęcie szczotki głównej.
2. Wyjąć szczotkę z odkurzacza, a następnie wyczyścić jej łożyska.
3. Użyć dołączonego przyrządu do czyszczenia szczotki, aby usunąć splątane z nią włosy.
4. Ponownie włożyć szczotkę na miejsce, założyć osłonę i docisnąć ją do momentu wskoczenia zatrzasków na miejsce.

Uwaga: zaleca się czyszczenie szczotki głównej raz w tygodniu oraz jej wymianę co 6–12 miesięcy.

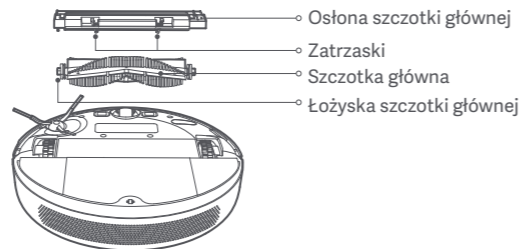

### Korzystanie z przyrządu do czyszczenia szczotki

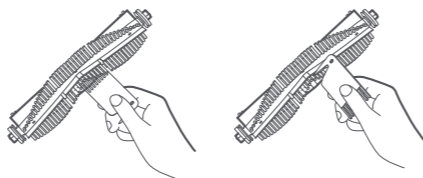

### Pojemnik na kurz i filtr

1. Otworzyć pokrywę odkurzacza z mopem i ścisnąć zatrzask, aby wyjąć pojemnik na kurz.

Uwaga: zaleca się czyszczenie raz w tygodniu.

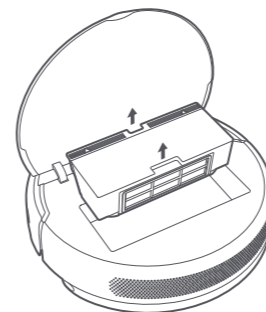

2. Otworzyć pokrywę pojemnika zgodnie z rysunkiem.

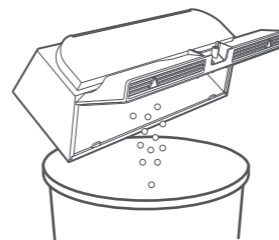

### Czyszczenie filtra zmywalnego

1. Otworzyć pokrywę pojemnika w miejscach oznaczonych strzałkami.

Uwaga: zaleca się czyszczenie raz na dwa tygodnie.

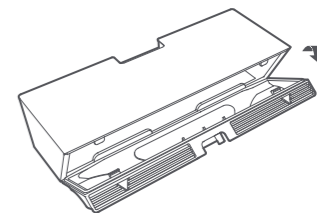

2. Należy wlać czystą wodę do pojemnika na kurz, a następnie zamknąć jego pokrywę. Potrząsnąć pojemnikiem w przód i w tył, po czym wylać wodę. Powtarzać te czynności aż do momentu, w którym filtr będzie czysty.

Uwaga: do czyszczenia filtra należy używać wyłącznie czystej wody. Nie stosować detergentów. Nie należy czyścić filtra szczotką ani palcem.

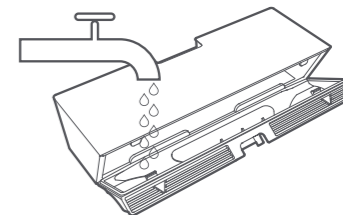

## Rutynowa konserwacja

3. Wyjąć filtr w sposób pokazany na rysunku. Potrząsać nim mocno w celu usunięcia nadmiaru wody, a następnie pozostawić do wyschnięcia przed ponownym montażem.

Uwaga: przed użyciem filtr musi całkowicie wyschnąć (należy pozostawić go na co najmniej 24 godziny).

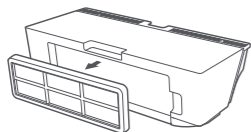

### Koło wielokierunkowe

1. Odwrócić odkurzacz i wyciągnąć koło wielokierunkowe.
2. Usunąć włosy, kurz i inne zabrudzenia z koła i osi.
3. Ponownie włożyć koło i mocno wcisnąć je na miejsce.

Uwaga: koło można wyczyścić wodą i zamontować ponownie po wyschnięciu.

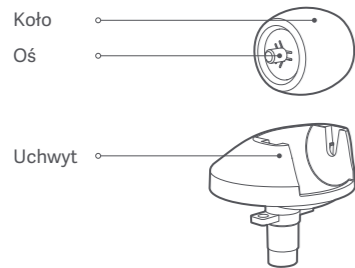

### Szczotka boczna

1. Odwrócić odkurzacz z mopem, a następnie ostrożnie wyciągnąć szczotkę boczną, jak pokazano na rysunku, aby ją wyczyścić.
2. Ponowny montaż szczotki bocznej

Uwaga: zaleca się czyszczenie szczotki bocznej raz w miesiącu oraz jej wymianę co 3–6 miesięcy.

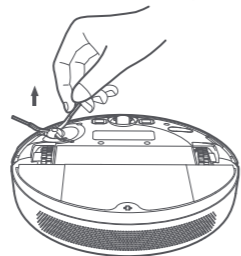

### Wkład myjący

1. Wyciągnąć wkład myjący z modułu myjącego.

Uwaga: wkład myjący należy czyścić po każdym użyciu.

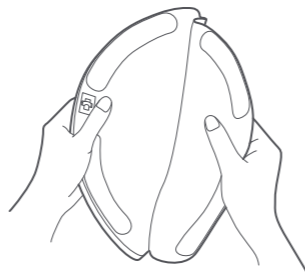

2. Wyczyścić i osuszyć wkład myjący.

Uwaga: wyjąć wkład myjący z modułu myjącego przed jego wyczyszczeniem, a następnie upewnić się, że brudna woda nie wpływa z powrotem do odpływu wody, aby uniknąć jego zatkania. Nie naciskać zbyt mocno na wkład myjący, ponieważ może to negatywnie wpłynąć na jego działanie. Wkład należy czyścić przed każdym użyciem. Zaleca się wymianę wkładu co 3–6 miesięcy.

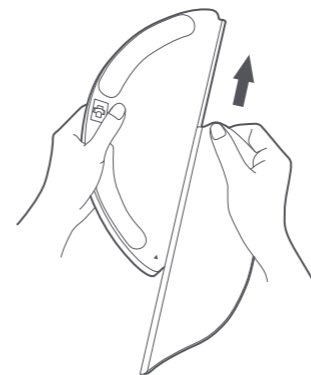

### Czujniki odkurzacza z mopem

Używać miękkiej tkaniny do czyszczenia czujników, uwzględniając:

1. cztery czujniki upadku na spodzie;
2. podczerwony czujnik zmniejszania prędkości z przodu;
3. styki ładowania na spodzie;
4. czujnik ruchu na spodzie.

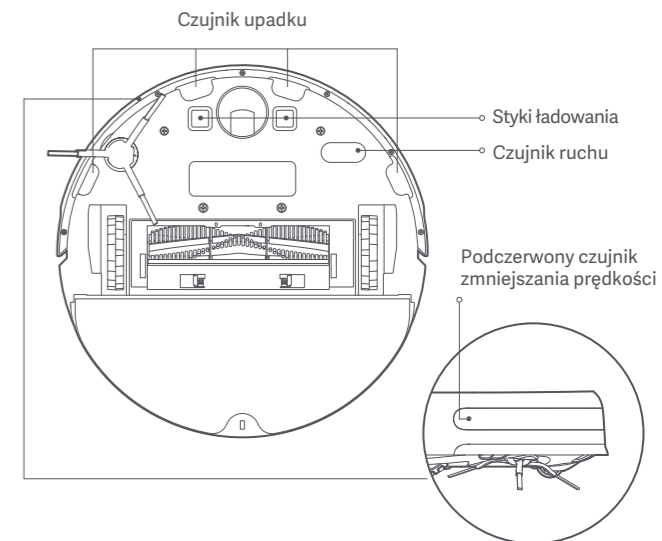

## Akumulator

Odkurzacz z mopem wyposażono w wysokiej jakości akumulator litowo-jonowy. Należy upewnić się, że pozostaje on naładowany w dużym stopniu podczas codziennego użytkowania, aby utrzymać jego optymalną wydajność.

Uwaga: jeśli odkurzacz z mopem nie jest używany przez dłuższy czas, należy go wyłączyć i odłożyć. Aby zapobiec uszkodzeniom spowodowanym nadmiernym rozładowaniem, odkurzacz z mopem należy ładować co najmniej raz na trzy miesiące.

## Stacja ładująca



Wyczyścić styki stacji ładującej miękką szmatką.

## Aktualizacja oprogramowania układowego

Oprogramowanie układowe można aktualizować za pośrednictwem aplikacji. Przed aktualizacją należy upewnić się, że odkurzacz z mopem znajduje się w stacji ładującej, a poziom naładowania jego akumulatora wynosi co najmniej 15%.

W czasie aktualizacji oprogramowania wskaźnik zasilania odkurzacza z mopem będzie szybko migał na zmianę na biało i pomarańczowo.

## Ponowne uruchamianie systemu

Jeśli odkurzacz z mopem przestanie reagować lub nie będzie można go wyłączyć, należy przytrzymać przycisk  przez 6 sekund, aby wyłączyć urządzenie. Następnie należy nacisnąć i przytrzymać przycisk  przez 3 sekundy, aby włączyć odkurzacz z mopem.

## Przywracanie ustawień fabrycznych

Jeśli ponowne uruchomienie systemu nie pomaga, należy wcisnąć przycisk resetowania za pomocą szpilki i przytrzymać go do usłyszenia komunikatu o przywracaniu ustawień fabrycznych. Spowoduje to przywrócenie pierwotnych ustawień urządzenia.

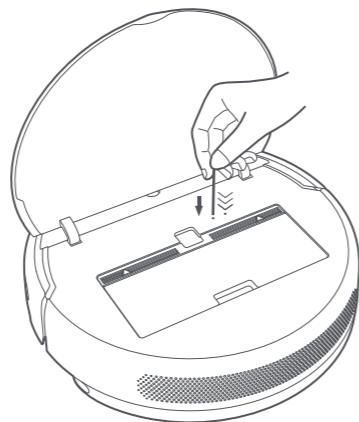

## Rozwiązywanie problemów

Jeżeli odkurzacz z mopem napotka błąd w czasie pracy, wskaźnik zasilania zacznie migać na pomarańczowo oraz zostanie wyemitowane ostrzeżenie głosowe. Aby znaleźć rozwiązanie, należy zapoznać się z poniższą tabelą.

Błąd	Rozwiązanie
Błąd 1: Oczyszczyć zderzak i delikatnie go stuknąć.	Gdy bufor kolizyjny zatnie się, należy go delikatnie stuknąć, aby usunąć ciała obce. Jeśli to nie pomoże, należy przenieść urządzenie do nowego obszaru, a następnie uruchomić je ponownie.
Błąd 2: Umieścić odkurzacz z mopem na równym podłożu i ponownie go włączyć.	Koło spadło z podłoża. Należy umieścić odkurzacz z mopem na równym podłożu i ponownie go włączyć.
Błąd 3: Wyczyścić czujnik upadku, a następnie umieścić odkurzacz z mopem na równym podłożu i ponownie go włączyć.	Część odkurzacza z mopem znajduje się poza podłożem. Należy umieścić odkurzacz na równym podłożu i ponownie go włączyć. Ten błąd może również występować w przypadku zabrudzenia czujnika upadku. Aby wyeliminować taką możliwość, należy wyczyścić czujnik.
Błąd 4: Wyjąć szczotkę główną, a następnie wyczyścić szczecinę i oś.	Ciało obce mogło zaplątać się w szczotkę główną. Wyjąć szczotkę, a następnie wyczyścić jej szczecinę i oś.
Błąd 5: Wyjąć i oczyścić szczotkę boczną.	Ciało obce mogło zaplątać się w szczotkę boczną. Wyjąć szczotkę, a następnie wyczyścić ją.
Błąd 6: Sprawdzić, czy żadne przedmioty nie są owinięte wokół kół głównych, a następnie przenieść odkurzacz z mopem w nowe położenie i ponownie go włączyć.	Wokół jednego z kół głównych mógł zaplątać się jakiś przedmiot. Należy wyczyścić koła, a następnie ponownie włączyć odkurzacz z mopem.
Błąd 7: Usunąć wszelkie przeszkody obecne wokół odkurzacza z mopem.	Odkurzacz z mopem mógł się zaplątać lub zablokować. Należy usunąć wszelkie przeszkody obecne wokół niego.
Błąd 8: Ponownie zamontować filtr i pojemnik na kurz.	Upewnić się, że filtr i pojemnik na kurz są zainstalowane prawidłowo. Jeśli błąd będzie nadal występował, można spróbować wymienić filtr.



Błąd 9: Wykryto silne pole magnetyczne. Ponownie włączyć odkurzacz z mopem z dala od wszelkich wirtualnych ścian.	Odkurzacz z mopem jest zbyt blisko wirtualnej ściany. Należy przesunąć go w nowe miejsce i uruchomić ponownie.
Błąd 10: Błąd ładowania. Można spróbować wyczyścić styki ładowania.	Przetrzeć styki ładowania odkurzacza z mopem i stacji ładującej suchą ściereczką.
Błąd 11: Zaczekać, aż temperatura akumulatora powróci do normy, a następnie wznowić pracę.	Temperatura akumulatora jest zbyt wysoka lub zbyt niska. Należy odczekać, aż temperatura wróci do normy, a następnie wznowić normalne użytkowanie.
Błąd 12: Wykryto zastrzeżony obszar lub wirtualną ścianę. Umieścić odkurzacz z mopem z dala od bieżącego obszaru.	Przenieść odkurzacz z mopem z dala od obszaru, w którym obecna jest taśma ograniczająca, a następnie uruchomić go ponownie.
Błąd 13: Wyczyścić czujnik nawigacji wizualnej.	Przetrzeć czujnik nawigacji wizualnej, a następnie ponownie uruchomić odkurzacz z mopem.
Błąd 14: Błąd wewnętrzny. Można spróbować ponownie uruchomić system.	Odkurzacz z mopem nie może kontynuować pracy z powodu wewnętrznego błędu. Można spróbować ponownie uruchomić system.

Jeśli problem będzie nadal występował, należy skontaktować się z działem obsługi posprzedażnej w celu uzyskania pomocy.

## Pytania i odpowiedzi

Rodzaj problemu	Rozwiązanie
Odkurzacz z mopem nie włącza się	Poziom akumulatora jest zbyt niski. Naładować odkurzacz z mopem w stacji ładującej i spróbować ponownie. Temperatura otoczenia jest zbyt niska (poniżej 0°C) lub zbyt wysoka (powyżej 50°C). Temperatura działania odkurzacza z mopem mieści się w zakresie od 0 do 40°C.
Odkurzacz z mopem nie ładuje się	Stacja ładująca nie jest podłączona do zasilania. Należy upewnić się, że oba końce przewodu są poprawnie podłączone. Słabe połączenie. Wyczyścić styki ładowania odkurzacza z mopem i stacji ładującej.
Odkurzacz z mopem nie wraca do stacji ładującej	Wokół stacji ładującej jest zbyt wiele przeszkód. Umieścić stację ładującą na większej przestrzeni. Oczyścić strefę sygnałową stacji ładującej.
Odkurzacz z mopem działa nieprawidłowo	Wyłączyć odkurzacz z mopem i włączyć go ponownie.
Odkurzacz z mopem wydaje dziwny dźwięk	Ciało obce może zaplątać się w szczotkę główną, szczotkę boczną lub jedno z kół głównych. Zatrzymać odkurzacz z mopem i usunąć wszelkie zanieczyszczenia.
Odkurzacz z mopem nie czyści tak skutecznie, jak wcześniej, lub pozostawia kurz za sobą	Pojemnik na kurz jest pełny. Należy go opróżnić. Filtr jest zapchany. Należy go oczyścić. Ciało obce zaplątało się w szczotkę główną. Należy je usunąć.
Odkurzacz z mopem nie może się połączyć z siecią Wi-Fi	Sygnal sieci Wi-Fi jest za słaby. Należy upewnić się, że odkurzacz z mopem znajduje się w obszarze z dobrym zasięgiem sieci Wi-Fi. Wystąpił problem z połączeniem Wi-Fi. Należy zresetować połączenie Wi-Fi i pobrać najnowszą wersję aplikacji Mi Home/Xiaomi Home, a następnie spróbować ponownie nawiązać połączenie.

Rodzaj problemu	Rozwiązanie
Odkurzac z mopem nie rozpoczyna zaplanowanego czyszczenia	Poziom akumulatora jest zbyt niski. Zaplanowane czyszczenie nie rozpocznie się, dopóki akumulator odkurzacza z mopem nie będzie naładowany co najmniej w 15%.
Czy pozostawienie odkurzacza z mopem w stacji ładującej powoduje zużycie energii nawet wtedy, gdy odkurzac jest naładowany?	Pozostawienie odkurzacza z mopem w stacji ładującej po jego pełnym naładowaniu skutkuje minimalnym zużyciem energii, który pomaga zachować optymalną wydajność akumulatora.
Czy pierwsze trzy razy odkurzac z mopem musi być w pełni naładowany przez 16 godzin?	W akumulatorach litowo-jonowych nie występuje efekt pamięci, dlatego nie jest konieczne 16-godzinne ładowanie przed użyciem.
Z modułu myjącego nie wypływa woda lub jest jej bardzo mało	Należy upewnić się, że zbiornik jest napełniony wodą, oraz w razie potrzeby wyczyścić wkład myjący. Należy upewnić się, że wkład myjący jest zainstalowany prawidłowo, zgodnie z instrukcją obsługi.
Z modułu myjącego wypływa zbyt dużo wody	Należy upewnić się, że pokrywa zbiornika na wodę jest prawidłowo zamknięta.
Odkurzac z mopem nie wznawia czyszczenia po naładowaniu	Należy upewnić się, że odkurzac z mopem nie jest w trybie „nie przeszkadzać”, co uniemożliwia wznowienie czyszczenia. Odkurzac z mopem nie wznawia czyszczenia po ręcznym naładowaniu lub umieszczeniu w stacji ładującej.
Odkurzac z mopem nie wraca do stacji ładującej po jego przeniesieniu	Przeniesienie odkurzacza z mopem może spowodować zmianę jego pozycji lub ponowne zeskanowanie otoczenia. Jeśli odkurzac jest za daleko od stacji ładującej, może nie być w stanie automatycznie do niej powrócić. W takim przypadku należy ręcznie umieścić go w stacji ładującej.

## Informacje dotyczące bezpieczeństwa

Podczas czyszczenia kamera odkurzacza z mopem będzie rejestrować osoby i otoczenie w swoim zasięgu wyłącznie do celów nawigacji i pozycjonowania. Pragniemy zapewnić, że wszelkie informacje osobiste będą chronione przy użyciu technologii szyfrowania.

### Ograniczenia w użytkowaniu

Ten produkt jest przeznaczony wyłącznie do czyszczenia podłóg w środowisku domowym. Nie należy używać go na zewnątrz, na powierzchniach innych niż podłogi oraz w pomieszczeniach komercyjnych lub przemysłowych.

Odkurzacza z mopem nie należy używać na obszarze zawieszonym nad ziemią bez uprzedniego zastosowania bariery ochronnej. Nie należy używać odkurzacza z mopem w temperaturze powyżej 40°C lub poniżej 0°C, a także na podłogach z płynami lub lepкими substancjami.

Przed użyciem odkurzacza z mopem należy podnieść z podłogi wszelkie przewody, aby zapobiec ich przemieszczaniu podczas czyszczenia.

Usunąć z podłogi wszelkie delikatne lub małe przedmioty, aby zapobiec ich uszkodzeniu w przypadku zderzenia.

Ten produkt może być używany przez dzieci w wieku powyżej 8 lat oraz osoby o ograniczonych zdolnościach ruchowych, sensorycznych lub umysłowych, a także przez osoby o ograniczonym doświadczeniu lub znajomości sprzętu, wyłącznie pod nadzorem rodzica lub opiekuna w celu zapewnienia bezpiecznego użytkowania i uniknięcia zagrożeń. Czyszczenie i konserwacja nie powinny być przeprowadzane przez dzieci bez nadzoru.

Dzieci nie mogą bawić się tym produktem. Należy upewnić się, że dzieci i zwierzęta domowe przebywają w bezpiecznej odległości od odkurzacza z mopem podczas jego pracy.

Trzymać przyrząd do czyszczenia szczotki poza zasięgiem dzieci.

Nie wolno umieszczać dzieci, zwierząt domowych ani żadnych przedmiotów na odkurzaczu z mopem, niezależnie od tego, czy jest on nieruchomy, czy się porusza.

Trzymać włosy, palce i inne części ciała z dala od otworu ssącego odkurzacza z mopem.

Nie używać odkurzacza z mopem do czyszczenia jakichkolwiek palnych substancji.

Nie wciągać do odkurzacza żadnych twardych ani ostrych przedmiotów.

Przed czyszczeniem lub konserwacją upewnić się, że odkurzac z mopem jest wyłączony, a stacja ładująca jest odłączona od zasilania.

Nie wycierać żadnych części produktu mokrą ściereczką ani płynami.

Produktu należy używać zgodnie z instrukcjami zawartymi w instrukcji obsługi. Użytkownicy ponoszą odpowiedzialność za wszelkie straty lub szkody wynikające z niewłaściwego użytkowania tego produktu.

#### Akumulator i ładowanie

Nie używać zamienników akumulatora, ładowarki ani stacji ładującej. Do stosowania wyłącznie z zasilaczem CDZ1902.

Nie podejmować samodzielnych prób rozbierania, naprawy lub modyfikowania akumulatora lub stacji ładującej.

Nie stawiać stacji ładującej obok źródła ciepła.

Nie używać mokrej szmatki ani ściereczki z płynem do wycierania styków ładowania stacji ładującej.

Utylizować stare akumulatory we właściwy sposób. Zbędne akumulatory należy przykazywać do odpowiednich zakładów zajmujących się recyklingiem.

Jeśli przewód zasilający zostanie uszkodzony lub zepsuty, należy natychmiast zaprzestać jego używania i skontaktować się z działem obsługi posprzedażnej.

Na czas transportu należy upewnić się, że odkurzacz z mopem jest wyłączony oraz, w miarę możliwości, znajduje się w oryginalnym opakowaniu.

Jeżeli odkurzacz z mopem nie będzie używany przez dłuższy czas, należy naładować go do pełna, a następnie wyłączyć i przechowywać w chłodnym i suchym miejscu. Ładować odkurzacz z mopem co najmniej raz na 3 miesiące, aby uniknąć nadmiernego rozładowania akumulatora.

Wewnątrz tego produktu znajdują się akumulatory, które mogą być wymieniane wyłącznie przez wykwalifikowanych techników lub serwis posprzedażny.

## Dane techniczne

#### Odkurzacz z mopem

Model	STYTJ01ZHM
Wymiary	353 × 350 × 81,5 mm
Akumulator	14,4 V --- /2400 mAh (Pojemność nominalna)
Masa netto	3,6 kg
Łączność bezprzewodowa	Wi-Fi IEEE 802.11b/g/n 2,4 GHz
Napięcie znamionowe	14,4 V ---
Moc znamionowa	40 W

#### Stacja ładująca

Model	CDZ1902
Wymiary	130 × 126 × 93 mm
Wejście znamionowe	100-240 V ~ 50/60 Hz 0,5 A
Znamionowa moc wyjściowa	19,8 V --- 1 A

#### Informacje dotyczące europejskiej dyrektywy WEEE



Wszystkie produkty oznaczone tym symbolem są uznane za odpady sprzętu elektrycznego i elektronicznego (WEEE zgodnie z Dyrektywą 2012/19/UE) i nie mogą być wyrzucane po zakończeniu okresu użytkowania wraz z innymi odpadami. W celu ochrony zdrowia ludzi oraz środowiska naturalnego należy przekazać zużyty sprzęt do wyznaczonego punktu utylizacji wyznaczonego przez instytucje rządowe lub lokalne. Prawidłowe usunięcie zużytego produktu pomaga w zapobieganiu potencjalnym negatywnym skutkom oddziaływania na środowisko naturalne i zdrowie ludzi. Więcej informacji można uzyskać w urzędzie lokalnym lub od instalatora.

## البطاريات والشحن

لا تستخدم أي بطارية أو شاحن أو قاعدة شحن تابعة لشركة أخرى . يُستخدم فقط مع وحدة إمداد CDZ1902 .

لا تحاول تفكيك البطارية أو قاعدة الشحن أو إصلاحهما أو تعديلهما بنفسك .

لا تضع قاعدة الشحن بالقرب من مصدر حرارة .

لا تستخدم قطعة قماش مبللة أو يدين مبللتين لمسح أو تنظيف موصلات شحن قاعدة الشحن .

لا تتخلص من البطاريات القديمة بشكل غير صحيح. يجب التخلص من البطاريات غير اللازمة في مرفق إعادة التدوير المناسب .

في حالة تلف سلك الطاقة أو تعطله، توقف عن استخدامه على الفور واتصل بخدمة ما بعد البيع .

تأكد من إيقاف الممسحة والمكنسة الكهربائية عند نقلها ووضعها في عيوبتها الأصلية إن أمكن .

إذا لم يتم استخدام الممسحة والمكنسة الكهربائية لفترة طويلة، فقم بشحنها بالكامل، ثم أطفئها واحفظها في مكان بارد وجاف. أعد شحن الممسحة والمكنسة الكهربائية مرة واحدة على الأقل كل 3 أشهر لتجنب التفريغ الزائد للبطارية .

يحتوي هذا المنتج على بطاريات لا يمكن استبدالها إلا بمعرفة فنيين مؤهلين أو خدمة ما بعد البيع .

## الممسحة والمكنسة الكهربائية

الطراز	STYTJ01ZHM
الأبعاد	353*350*81.5 ملم
البطارية	14.4 فولت ---/2400 مللي أمبير/ ساعة
الوزن الصافي	3.6 كجم
الاتصال اللاسلكي	Wi-Fi IEEE 802.11 b/g/n 2.4 جيجاهرتز
الجهد المقدر	14.4 فولت ---
الطاقة المقدرة	40 واط

## قاعدة الشحن

الطراز	CDZ1902
الأبعاد	130*126*93 ملم
الإدخال المقدر	100-240 فولت ~ 50/60 هرتز 0.5 أمبير
الإخراج المقدر	19.8 فولت --- 1 أمبير

## معلومات السلامة

فقط لأغراض التنقل وتحديد المواقع، تقوم كاميرا الممسحة والمكنسة الكهربائية بجمع الأفراد في المناطق المحيطة ضمن نطاق زوايا المشاهدة عند التنظيف. يرجى التأكد من حماية جميع معلوماتك الشخصية بواسطة تقنية تشفير البيانات .

هذا المنتج مخصص لتنظيف الأرضيات في بيئة منزلية فقط. لا تستخدمه في الخارج أو على الأسطح غير الأرضية أو في بيئة تجارية أو صناعية.

لا تستخدم الممسحة والمكنسة الكهربائية في منطقة معلقة فوق مستوى الأرض دون حاجز واقٍ.

لا تستخدم المكنسة الكهربائية عند درجة حرارة محيطة أعلى من 40 درجة مئوية أو أقل من 0 درجة مئوية أو على أرضية عليها سوائل أو مواد لاصقة.

أبعد أي كابلات من الأرضية قبل استخدام الممسحة والمكنسة الكهربائية لتجنب قيامها بسحبها أثناء التنظيف .

قم بإزالة العناصر الهشة أو الصغيرة من الأرض لمنع الممسحة والمكنسة الكهربائية من الاصطدام بها وتحطيمها .

يمكن استخدام هذا المنتج من قبل الأطفال الذين تتراوح أعمارهم بين 8 سنوات فما فوق والأشخاص الذين يعانون من قصور جسدي أو حسي أو فكري أو خيرة محدودة أو معرفة محدودة تحت إشراف أحد الوالدين أو الوصي لضمان التشغيل الآمن وتجنب أي خطر من المخاطر. يجب ألا يتم التنظيف والصيانة من قبل الأطفال دون إشراف.

يجب ألا يلعب الأطفال بهذا المنتج. تأكد من بقاء الأطفال والحيوانات الأليفة على مسافة آمنة من الممسحة والمكنسة الكهربائية أثناء تشغيلها .

اجعل أداة تنظيف الفرشاة بعيدة عن متناول الأطفال .

لا تضع الأطفال أو الحيوانات الأليفة أو أي شيء أعلى الممسحة والمكنسة الكهربائية بغض النظر عن كونها ثابتة أو متحركة.

أبقي الشعر والأصابع وأعضاء الجسم الأخرى بعيدة عن فتحة الشفط الخاصة بالممسحة والمكنسة الكهربائيّة.

لا تستخدم الممسحة والمكنسة الكهربائية لتنظيف أي أسطح محترقة.

لا تقم بكنس الأجسام الصلبة أو الحادة.

قبل التنظيف أو إجراء الصيانة، تأكد من إيقاف تشغيل الممسحة والمكنسة الكهربائية وفصل قاعدة الشحن من الكهرباء.

لا تقم بمسح أي جزء من هذا المنتج باستخدام قطعة قماش مبللة أو أي سوائل .

يرجى استخدام هذا المنتج وفقاً للتعليمات الموجودة في دليل المستخدم. يتحمل المستخدمون مسؤولية أي خسارة أو ضرر ناتج عن الاستخدام غير الصحيح لهذا المنتج.

نوع المشكلة	الحل
لا تقوم الممسحة والمكنسة الكهربائية بالتنظيف المجدول	البطارية منخفضة في الممسحة والمكنسة الكهربائية. لن يبدأ التنظيف المجدول ما لم يكن مستوى بطارية الممسحة والمكنسة الكهربائية 15٪/ على الأقل .
هل ترك الممسحة والمكنسة الكهربائية على قاعدة الشحن يستهلك الطاقة إذا كانت مشحونة بالفعل؟	ترك الممسحة والمكنسة الكهربائيّة على قاعدة الشحن بعد شحنها بالكامل يستهلك القليل جدًا من الطاقة ويساعد في الحفاظ على الأداء الأمثل للبطارية .
هل تحتاج الممسحة والمكنسة الكهربائية إلى الشحن الكامل لمدة 16 ساعة أول ثلاث مرات يتم استخدامها فيه؟	لا تعاني بطاريات الليثيوم من تأثيرات الذاكرة، لذلك ليس من الضروري الانتظار 16 ساعة بعد الشحن الكامل للممسحة والمكنسة الكهربائية قبل استخدامها .
لا يوجد ماء يخرج من وحدة المسح أو فقط القليل يخرج	تأكد من أن خزان المياه مملوء بالماء، ونظف لوحة الممسحة إذا لزم الأمر . <p>تأكد من تركيب لوحة الممسحة بشكل صحيح وفقاً لدليل المستخدم .</p>
هناك الكثير من الماء يخرج من وحدة المسح	تأكد من أن غطاء خزان المياه مغلق بإحكام .
لا تقوم الممسحة والمكنسة الكهربائية باستئناف التنظيف بعد الشحن	تأكد من عدم ضبط الممسحة والمكنسة الكهربائية على وضع عدم الإزعاج، لنلا تتوقف عن استئناف التنظيف . <p>لا تستأنف الممسحة والمكنسة الكهربائيّة التنظيف عند شحنها يدويًا أو وضعها في قاعدة الشحن يدويًا.</p>
لا تعود الممسحة والمكنسة الكهربائية إلى قاعدة الشحن بعد نقلها	قد يؤدي تحريك الممسحة والمكنسة الكهربائية إلى إعادة تموضعها ذاتيًا أو إعادة تعيين محيطها. إذا كان الممسحة والمكنسة الكهربائية بعيدة عن قاعدة الشحن، فقد لا تتمكن من العودة تلقائيًا من تلقاء نفسها، وفي هذه الحالة، تحتاج إلى وضع الممسحة والمكنسة الكهربائيّة يدويًا على قاعدة الشحن .

## استكشاف الأخطاء وإصلاحها

الخطأ 9: تم اكتشاف حقل مغناطيسي قوي. أعد تنشيط الممسحة والمكنسة الكهربائية بعيدًا عن أي جدران افتراضية.	الممسحة والمكنسة الكهربائية قريبة جدًا من الجدار الافتراضي. انقل الممسحة والمكنسة الكهربائية إلى مكان جديد، ثم أعد تنشيطها.
الخطأ 10: جرب تنظيف موصلات الشحن .	امسح موصلات الشحن الموجودة على كل من القاعدة والممسحة والمكنسة الكهربائية بقطعة قماش جافة .
الخطأ 11: يرجى الانتظار حتى تعود درجة حرارة البطارية إلى وضعها الطبيعي، ثم استأنف الاستخدام.	درجة حرارة البطارية عالية جدًا أو منخفضة جدًا. انتظر عودة درجة الحرارة إلى وضعها الطبيعي، ثم استأنف الاستخدام.
الخطأ 12: تم اكتشاف منطقة محظورة أو جدار ظاهري. حرك الممسحة والمكنسة الكهربائية بعيدًا عن هذا المنطقة .	حرك الممسحة والمكنسة الكهربائية بعيدًا عن المنطقة بشريط حاجز، ثم أعد تنشيطها.
الخطأ 13: يرجى تنظيف مستشعر التنقل المرئي.	امسح مستشعر التنقل المرئي، ثم أعد تنشيط الممسحة والمكنسة الكهربائية.
الخطأ 14: خطأ داخلي. جرب إعادة ضبط النظام.	لا يمكن أن تستمر الممسحة والمكنسة الكهربائية في العمل بسبب خطأ داخلي. جرب إعادة ضبط النظام

إذا استمرت المشكلة، فيرجى الاتصال بخدمة ما بعد البيع للحصول على المساعدة.

## الأسئلة الشائعة

الحل	نوع المشكلة
مستوى البطارية منخفض. أعد شحن الممسحة والمكنسة الكهربائية في قاعدة الشحن، ثم أعد المحاولة . درجة الحرارة المحيطة منخفضة جدًا (أقل من 0 درجة مئوية) أو مرتفعة جدًا (أعلى من 50 درجة مئوية). درجة حرارة تشغيل الممسحة والمكنسة الكهربائية هي 0 درجة مئوية إلى 40 درجة مئوية .	لا يمكن تشغيل الممسحة والمكنسة الكهربائية
قاعدة الشحن لا تستقبل الطاقة. يرجى التأكد من توصيل طرفي سلك الطاقة بشكل صحيح . ضعف التوصيل. تقم بنظيف موصلات الشحن الخاصة بقاعدة الشحن والممسحة والمكنسة الكهربائية .	لا يمكن شحن الممسحة والمكنسة الكهربائية
هناك الكثير من العوائق حول قاعدة الشحن. ضع قاعدة الشحن في منطقة أكثر اتساعًا . يرجى تنظيف منطقة الإشارة الخاصة بالقاعدة .	الممسحة والمكنسة الكهربائية لا تعود إلى قاعدة الشحن
أوقف تشغيل الممسحة والمكنسة الكهربائية ثم أعد تنشيطها.	الممسحة والمكنسة الكهربائية لا تعمل
قد يعلق جسم غريب في الفرشاة الرئيسية أو الفرشاة الجانبية أو إحدى العجلات الرئيسية. أوقف الممسحة والمكنسة الكهربائية وقم بإزالة أي حطام .	الممسحة والمكنسة الكهربائية تصدر ضجيجًا غريبًا
سلة الغبار ممتلئة. الرجاء تنظيفها . الفلتر مسدود. الرجاء تنظيفه . هناك جسم غريب عالق في الفرشاة الرئيسية. يُرجى تنظيفها .	الممسحة والمكنسة الكهربائية لم تعد تنظف بكفاءة أو تترك الغبار وراءها
إشارة واي فاي ضعيفة. تأكد من وجود الممسحة والمكنسة الكهربائية في منطقة بها شبكة واي فاي جيدة . يوجد خطأ في اتصال واي فاي. أعد ضبط شبكة واي فاي وقم بتنزيل أحدث إصدار من تطبيق Mi Home/Xiaomi Home، ثم جرب إعادة الاتصال .	لا يمكن للممسحة والمكنسة الكهربائية الاتصال بشبكة واي فاي

## البطارية

تحتوي الممسحة والمكنسة الكهربائية على حزمة بطارية ليثيوم أيون عالية الأداء. يرجى التأكد من أنها تظل مشحونة بشكل جيد أثناء الاستخدام اليومي للحفاظ على الأداء الأمثل للبطارية.

ملاحظة: إذا لم يتم استخدام الممسحة والمكنسة الكهربائية لفترة طويلة، فقم بإيقاف تشغيلها ووضعها جانباً. لمنع التلف الناتج عن التفريغ الزائد، يجب إعادة شحن الممسحة والمكنسة الكهربائية مرة واحدة على الأقل كل ثلاثة أشهر.

## قاعدة الشحن



قم بتنظيف موصلات قاعدة الشحن بقطعة قماش ناعمة.

## تحديث البرنامج الثابت

يمكنك تحديث البرنامج الثابت عبر التطبيق. قبل التحديث، تأكد من وجود الممسحة والمكنسة الكهربائية في قاعدة الشحن ويكون مستوى البطارية 15٪ على الأقل.

سيومض مؤشر الطاقة في الممسحة والمكنسة الكهربائية بسرعة بين اللونين الأبيض والبرتقالي بالتناوب أثناء تحديث البرنامج الثابت.

## إعادة تشغيل النظام

إذا توقفت الممسحة والمكنسة الكهربائية عن الاستجابة أو لا يمكن إيقاف تشغيلها، فاضغط مع الاستمرار على الزر  مدة 6 ثوانٍ لفرض إيقاف تشغيلها. بعد ذلك اضغط مع الاستمرار على الزر  لمدة 3 ثوانٍ لتشغيل الممسحة والمكنسة الكهربائية.

## استعادة إعدادات المصنع

إذا لم ينجح إعادة تشغيل النظام، فاستخدم دبوشاً للضغط على زر إعادة الضبط حتى تسمع صوتاً يقول "استعادة إعدادات المصنع". سيؤدي ذلك إلى إعادة ضبط الممسحة والمكنسة الكهربائية إلى إعدادات المصنع الأصلية.

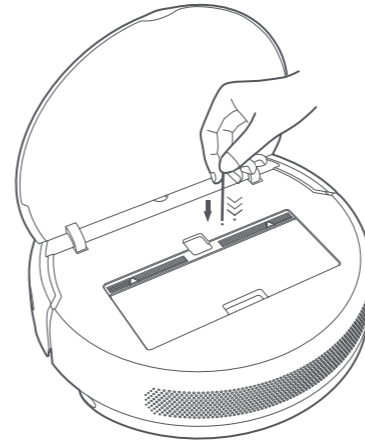

## استكشاف الأخطاء وإصلاحها

إذا حدث خطأ في الممسحة والمكنسة الكهربائية أثناء التشغيل، فسيومض مؤشر الطاقة باللون البرتقالي وستسمع تنبيه صوتي. للتحقق بحثاً عن حل، يرجى الرجوع إلى الجدول أدناه.

الخطأ	الحل
الخطأ 1: يرجى تنظيف المصد والضغط عليه برفق.	في حالة أصبح ممتص الصدمات عالماً، اضغط عليه برفق لإزالة الأجسام الغريبة منه. وإذا لم ينجح ذلك، فانقل الممسحة والمكنسة الكهربائية إلى منطقة جديدة وأعد تنشيطها.
الخطأ 2: يرجى وضع الممسحة والمكنسة الكهربائية على مستوى سطح الأرض وإعادة تنشيطها.	العجلة بعيدة عن الأرض. ضع الممسحة والمكنسة الكهربائية على مستوى سطح الأرض وإعادة تنشيطها.
الخطأ 3: يرجى تنظيف مستشعر المنحدرات ووضع المكنسة على مستوى الأرض وإعادة تنشيطها.	جزء من المكنسة بعيد عن الأرض. ضع المكنسة على مستوى الأرض وأعد تنشيطها. قد يحدث هذا الخطأ أيضاً إذا كان مستشعر المنحدرات متسخاً. لاستبعاد هذا الاحتمال، قم بتنظيف مستشعر المنحدرات.
الخطأ 4: الرجاء خلع الفرشاة الرئيسية وتنظيف الشعيرات والمحمل.	قد يتم اكتشاف جسم غريب في الفرشاة الرئيسية. اخلع الفرشاة وقم بتنظيف شعيراتها والمحمل.
الخطأ 5: الرجاء خلع الفرشاة الجانبية وتنظيفها.	قد يتم اكتشاف جسم غريب في الفرشاة الجانبية. اخلع الفرشاة الجانبية وقم بتنظيفها.
الخطأ 6: يرجى التحقق مما إذا كانت أي أجسام ملفوفة حول العجلات الرئيسية، ثم حرك الممسحة والمكنسة الكهربائية إلى موقع جديد وأعد تنشيطها.	قد يتم اكتشاف جسم غريب في إحدى العجلات الرئيسية. قم بتنظيف العجلات، ثم أعد تنشيط الممسحة والمكنسة الكهربائية.
الخطأ 7: يرجى إزالة أي عقبات حول الممسحة والمكنسة الكهربائية.	قد تعلق الممسحة والمكنسة الكهربائية. لذا أزل أي عقبات موجودة حولها.
الخطأ 8: الرجاء إعادة تركيب سلة الغبار والفلتر.	تأكد من تركيب سلة الغبار والفلتر بشكل صحيح. إذا استمر الخطأ، فحاول استبدال الفلتر.

## الصيانة الروتينية

### 2 قم بتنظيف لوحة الممسحة وتجهيفها

ملاحظة: قم بإزالة الوسادة من وحدة الممسحة قبل تنظيفها، وتأكد من عدم تدفق المياه القذرة إلى منفذ المياه لتجنب انسدادها. لا تضغط بشدة على لوحة الممسحة، لأن هذا يمكن أن يعيق أدائها. يجب تنظيف اللوحة قبل كل استخدام. يوصى بتغيير لوحة الممسحة كل 3 إلى 6 أشهر.

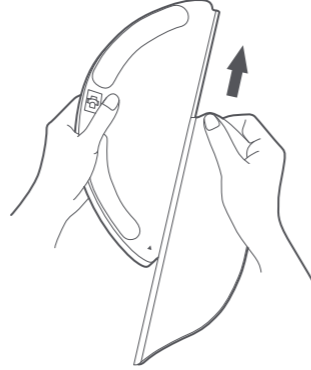

### مستشعرات الممسحة والمكنسة الكهربائية

استخدم قطعة قماش ناعمة لتنظيف جميع المستشعرات الموجودة في الممسحة والمكنسة الكهربائية، بما في ذلك:

- 1 المستشعرات الأربعة للمنحدرات الموجودة في الأسفل.
- 2 مستشعر التباطؤ للأشعة تحت الحمراء الموجودة في المقدمة.
- 3 موصلات الشحن الموجودة بالأسفل.
- 4 مستشعر الحركة الموجود بالأسفل.

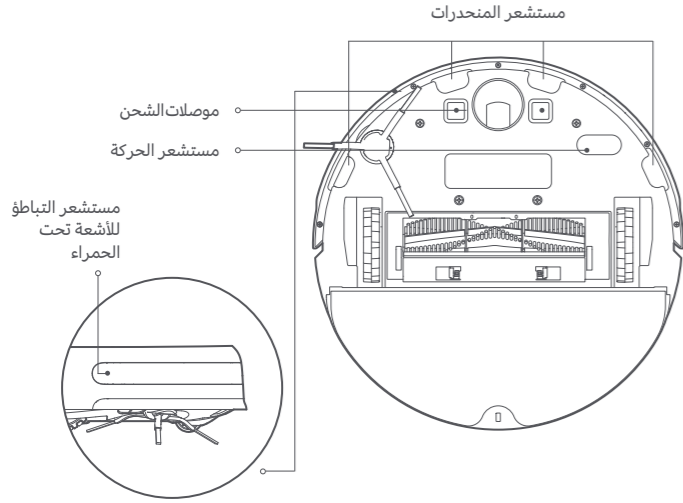

### الفرشاة الجانبية

1 اقلب الممسحة والمكنسة الكهربائية، ثم اسحب الفرشاة الجانبية برفق كما هو موضح في الرسم البياني أدناه لتنظيفها.

2 إعادة تركيب الفرشاة الجانبية.

ملاحظة: يوصى بتنظيف الفرشاة الجانبية شهريًا واستبدالها كل 3 إلى 6 شهرًا.

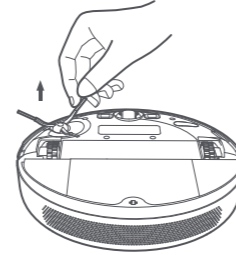

### لوحة الممسحة

1 اسحب لوحة الممسحة إلى خارج وحدة المسح لخلعها.

ملاحظة: يجب تنظيف لوحة الممسحة بعد كل استخدام.

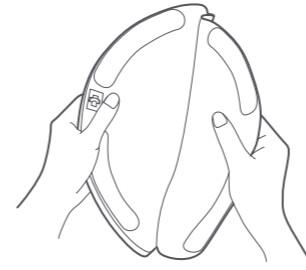

3 اخلع الفلتر كما هو موضح في الرسم البياني، ثم قم بهزه بقوة لإزالة الماء الزائد، ثم ضعه جانباً حتى يجف قبل إعادة تركيبه.

ملاحظة: يجب أن يكون الفلتر جافًا تمامًا قبل الاستخدام (انتظر 24 ساعة على الأقل).

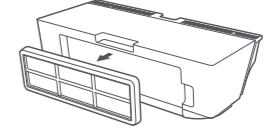

### عجلة لجميع الاتجاهات

- 1 اقلب الممسحة والمكنسة الكهربائية واسحب عجلة جميع الاتجاهات.
- 2 قم بإزالة الشعر والأوساخ وغيرها من الحطام من العجلة والمحور.
- 3 أعد تركيب العجلة واضغط عليها بإحكام في مكانها.

ملاحظة: يمكن تنظيف العجلة بالماء وإعادة تركيبها بعد التجفيف.

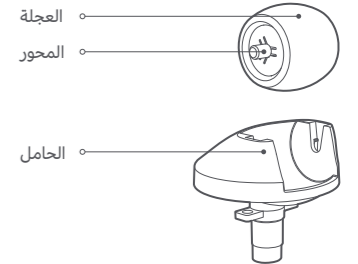



### الفرشاة الرئيسية

- 1 اقلب الممسحة والمكنسة الكهربائية واضغط على المشابك لخلع واقي الفرشاة الرئيسية.
- 2 ارفع الفرشاة الرئيسية خارج الممسحة والمكنسة الكهربائية، ثم قم بتنظيف محامل الفرشاة.
- 3 استخدم أداة تنظيف الفرشاة المرفقة لإزالة أي شعر متشابك على الفرشاة.
- 4 أعد إدخال الفرشاة الرئيسية، ثم أعد الواقي مرة أخرى واضغط عليه حتى تثبت المشابك في مكانها.

ملاحظة: يوصى بتنظيف الفرشاة الرئيسية أسبوعيًا واستبدالها كل 6 إلى 12 شهرًا .

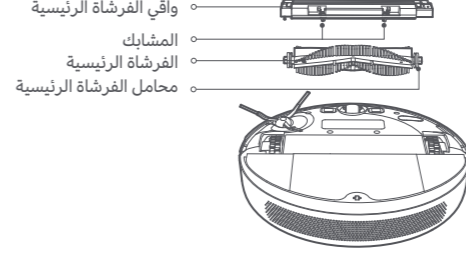

### استخدام أداة تنظيف الفرشاة

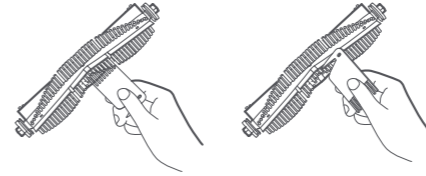

### سلة الغبار والفلتر

- 1 افتح الممسحة والمكنسة الكهربائية، ثم اضغط على مشابك السلة لخلع سلة الغبار .

ملاحظة: يوصى بالتنظيف أسبوعيًا .

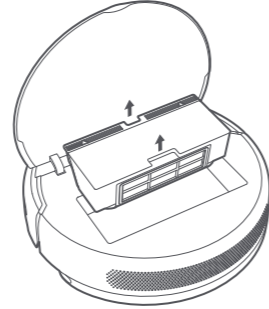

- 2 افتح غطاء السلة كما هو موضح في الرسم البياني .

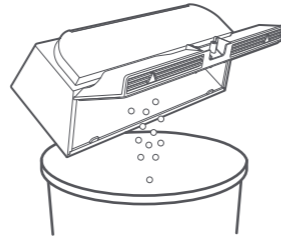

### تنظيف الفلتر القابل للغسل

- 1 افتح غطاء السلة من المواضع المعلمة بالأسهم.

ملاحظة: يوصى بالتنظيف مرتين أسبوعيًا.

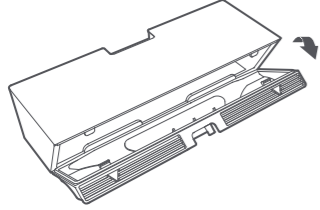

- 2 أضف الماء النظيف إلى سلة الغبار، وأغلق غطاء السلة، ثم هز الصندوق للخلف وللأمام، وأخيراً اسكب الماء. كرر هذه الخطوات حتى يصبح الفلتر نظيفًا .

ملاحظة: لا تستخدم سوى الماء النظيف فقط لتنظيف الفلتر، ولا تستخدم المنظفات . لا تحاول تنظيف الفلتر بفرشاة أو إصبع .

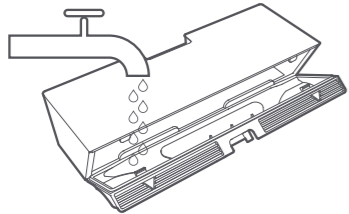

## طريقة الاستخدام

### طرق التنظيف

عند التنشيط، ستقوم الممسحة والمكنسة الكهربائية بتنظيف كل غرفة بنمط على شكل حرف S. ثم تنتهي بالتنظيف على طول الحواف والجدران لضمان تنظيف شامل. وعند الانتهاء من التنظيف، ستعود الممسحة والمكنسة الكهربائية تلقائيًا إلى قاعدة الشحن لإعادة الشحن.



عندما تكون الممسحة والمكنسة الكهربائية في وضع الاستعداد أو متوقفة مؤقتًا، اضغط مع الاستمرار على الزر لمدة ثانيتين لبدء وضع "تنظيف منطقة". في هذا الوضع، سيتم تنظيف مساحة مربعة الشكل مساحتها 1.5 × 1.5 متر حول الممسحة والمكنسة الكهربائية مباشرة. وعند الانتهاء من تنظيف المنطقة، ستعود الممسحة والمكنسة الكهربائية تلقائيًا إلى موقعها الأصلي ويتم إيقاف تشغيلها.

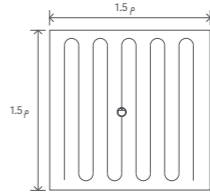

ملاحظة: يؤدي تنشيط وضع "تنظيف منطقة" إلى إنهاء مهمة التنظيف الحالية للممسحة والمكنسة الكهربائية.

### إضافة الماء أو لوحة ممسحة التنظيف أثناء التنظيف

إذا كنت بحاجة إلى إضافة المزيد من المياه إلى الممسحة والمكنسة الكهربائية أو تنظيف لوحة الممسحة أثناء مهمة التنظيف، فاضغط على أي زر لإيقاف الممسحة والمكنسة الكهربائية مؤقتًا، ثم أخرج وحدة المسح. بعد إضافة الماء أو تنظيف لوحة الممسحة، أعد تركيب وحدة المسح، ثم اضغط على الزر لاستئناف مهمة التنظيف.

### حالة عطل

إذا حدث خطأ في الممسحة والمكنسة الكهربائية أثناء التشغيل، فسيومض مؤشر الطاقة باللون البرتقالي وستسمع تنبيه صوتي. للتحقق بحثًا عن حل، يرجى الرجوع إلى "استكشاف الأخطاء وإصلاحها".

ملاحظة: ستدخل الممسحة والمكنسة الكهربائية تلقائيًا في وضع السكون بعد حدوث خطأ في حالة عدم اتخاذ أي إجراء خلال 10 دقائق.

عند حدوث خطأ في الممسحة والمكنسة الكهربائية، فسيؤدي وضعها على قاعدة الشحن إلى إنهاء مهمة التنظيف الحالية.

### وضع السكون

ستدخل الممسحة والمكنسة الكهربائية تلقائيًا في وضع السكون بعد 10 دقائق من عدم النشاط، ثم يتوقف كل من مؤشر الطاقة والشحن. لإيقاف الممسحة والمكنسة الكهربائية، اضغط على أي زر.

ملاحظة: لن تدخل الممسحة والمكنسة الكهربائية في وضع السكون إلى أن يتم شحنها بالكامل.

### التنظيف المجدول

يمكنك جدولة وقت التنظيف من خلال تطبيق Mi Home/Xiaomi Home. ستبدأ الممسحة والمكنسة الكهربائية في التنظيف في الوقت المحدد ومن ثم العودة إلى قاعدة الشحن لإعادة الشحن عند الانتهاء من التنظيف.

### وضع التنظيف

تتوفر أربعة أوضاع للتنظيف في تطبيق Mi Home/Xiaomi Home: الهادئ، والقياسي، والقوي والتربو. ويكون الوضع الافتراضي هو القياسي.

### وضع عدم الإزعاج

يمنع وضع "عدم الإزعاج" المكنسة من بدء مهام التنظيف تلقائيًا، ويظل مؤشر الطاقة مطفأ. يمكنك تمكين وضع "عدم الإزعاج" أو تعديل ساعاته في التطبيق.

### قاعدة الشحن

ضع قاعدة الشحن على سطح الأرض بجانب الحائط. قبل توصيل قاعدة الشحن بمأخذ الطاقة، تأكد من وجود مسافة 0,5 متر أو أكثر على جانبي قاعدة الشحن. للتأكد من أنه يمكنك الاتصال بشكل جيد بالممسحة والمكنسة الكهربائية باستخدام هاتفك، تأكد من وجود الممسحة والمكنسة الكهربائية وقاعدة الشحن في نطاق شبكة الواي فاي.

ملاحظة: لا تضع قاعدة الشحن في منطقة بها أشعة شمس مباشرة أو في الأماكن التي يمكن أن تمنع الأجسام الأخرى منطقة الإشارة الخاصة بها. لأن ذلك قد يعيق الممسحة والمكنسة الكهربائية من العودة إلى قاعدة الشحن.

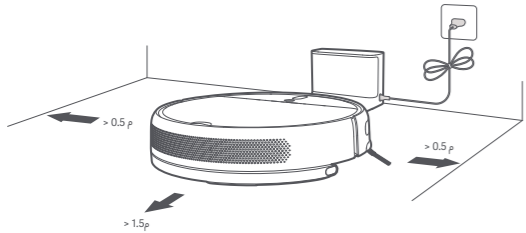

## التركيب

### 4 قم بتركيب وحدة المسح

a تركيب لوحة المسح: قم بتطبيق لوحة المسحة وانزاع المياه الزائدة. حرك اللوحة بالكامل إلى فتحة خزان المياه حتى تستقر في مكانها بأمان.

ملاحظة: لا تستخدم وحدة المسحة إلا عندما يكون شخص ما في المنزل. وتجنب دخول المكسة الأماكن المغلقة بالسجاد، يمكن استخدام أشياء.

b ملء خزان المياه: افتح غطاء خزان المياه، واملأ الخزان بالماء، ثم أغلق الغطاء بإحكام.

ملاحظة: بعض أنواع منظفات الأرضيات أو المطهرات قد تسد فلتر الخزان. يرجى تويي الحذر عند اختيار المنتج الذي ستستخدمه.

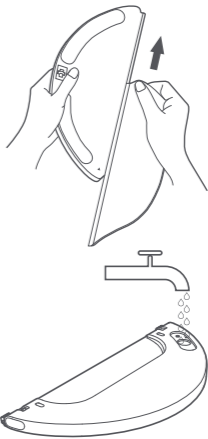

c تركيب وحدة المسح: قم بمحاذاة وحدة المسح كما هو موضح بالسهم، ثمحركها في الجزء الخلفي من المكسة حتى تستقر في مكانها.

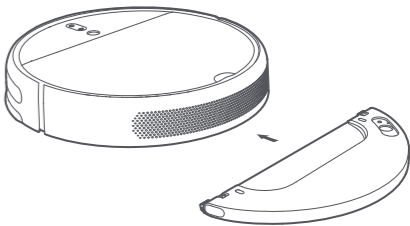

### 5 بدء التنظيف

بمجرد أن يتغير مؤشر الطاقة للمسحة والمكسة الكهربائية من النبض باللون الأبيض إلى ثبات اللون الأبيض، فهذا يعني أنه تم شحنها بالكامل. اضغط على الزر ، أو يمكنك استخدام تطبيق Mi Home/Xiaomi Home لبدء التنظيف.

ملاحظة: يجب تنظيف لوحة المسحة بعد كل 30 دقيقة من الاستخدام لضمان التدفق الكافي للمياه وفاعلية التنظيف.

### 6 فك وحدة المسح

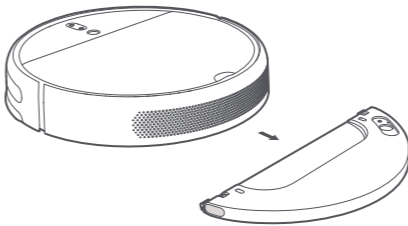

بعد انتهاء المسحة والمكسة الكهربائية من التنظيف والعودة إلى قاعدة الشحن، اضغط على المشابك الجانبية لوحدة المسح إلى الداخل واسحبها لفك الوحدة

ملاحظة: عند شحن المسحة والمكسة الكهربائية أو عدم استخدامها، قم بكد وحدة المسح، وصب جميع المياه المتبقية في الخزان، وتنظيف لوحة المسحة لمتع الروائح الفطرية أو العالقة.



## طريقة الاستخدام

### التشغيل / إيقاف التشغيل

اضغط مع الاستمرار على الزر  لتشغيل المسحة والمكسة الكهربائية. بمجرد أن يتحول مؤشر الطاقة إلى اللون الأبيض الثابت، تكون المسحة والمكسة الكهربائية في وضع الاستعداد. لإيقاف تشغيل المسحة والمكسة الكهربائية، اضغط مع الاستمرار على الزر  بينما تكون المسحة والمكسة الكهربائية ثابتة. سيؤدي إيقاف تشغيل المسحة والمكسة الكهربائية إلى إنهاء مهمة التنظيف الحالية.

ملاحظة: لا يمكن إيقاف تشغيل المسحة والمكسة الكهربائية أثناء الشحن.

### التنظيف

اضغط على الزر  لبدء التنظيف.

اضغط على أي زر للإيقاف المؤقت أثناء التنظيف.

ملاحظة: لا يمكن أن تبدأ المسحة والمكسة الكهربائية التنظيف في حال كان مستوى البطارية منخفضًا. الرجاء شحنها قبل التنظيف. إذا كان مستوى بطارية المسحة والمكسة الكهربائية منخفضًا أثناء مهمة تنظيف، فستعود تلقائيًا إلى قاعدة الشحن لإعادة شحنها. بمجرد إعادة شحن المسحة والمكسة الكهربائية بالكامل، ستستأنف عملية التنظيف من حيث توقفت. يرجى ترتيب أي كابلات على الأرض قبل التنظيف (بما في ذلك كابل شحن قاعدة الشحن) لمنع المسحة والمكسة الكهربائية من أن تعلق بها، مما قد يؤدي إلى إيقاف الأجهزة الكهربائية عن طريق الخطأ أو التسبب في تلف الأشياء أو الكابلات. افتراضيًا، إذا أكملت المسحة والمكسة الكهربائية مهمة تنظيف قبل أقل من 10 دقائق، فسيتم تنظيف المنطقة مرة أخرى

### الشحن

الوضع التلقائي: سيعود المسحة والمكسة الكهربائية تلقائيًا إلى قاعدة الشحن لإعادة الشحن بعد انتهاء التنظيف.

الوضع اليدوي: عندما يتم إيقاف المسحة والمكسة الكهربائية مؤقتًا، اضغط على الزر  لإرسالها مرة أخرى إلى قاعدة الشحن

يومض مؤشر الزر  أثناء شحن المسحة والمكسة الكهربائيّة.



وميض باللون البرتقالي: مستوى البطارية أقل من 15%.

وميض باللون الأبيض: مستوى البطارية أكثر من 15%.

ملاحظة: ستعود المسحة والمكسة الكهربائية تلقائيًا إلى موضع التنظيف الأصلي إذا لم تتمكن من تحديد موقع قاعدة الشحن. إذا حدث هذا، فالرجاء وضع المسحة والمكسة الكهربائية على قاعدة الشحن يدويًا

### الإيقاف المؤقت

اضغط على أي زر لإيقاف المسحة والمكسة الكهربائية مؤقتًا أثناء التنظيف.

ولاستئناف التنظيف، اضغط على الزر . اضغط على الزر  لإنهاء مهمة التنظيف الحالية وستعود المسحة والمكسة الكهربائية إلى قاعدة الشحن.

ملاحظة: عندما يتم إيقاف المسحة والمكسة الكهربائية مؤقتًا، فسويدي وضعها على قاعدة الشحن إلى إنهاء مهمة التنظيف الحالية. إذا كنت بحاجة إلى مواصلة التنظيف، فحاول بدء تشغيل المسحة والمكسة الكهربائية في نفس المكان الذي تم إيقافها فيه مؤقتًا.

قاعدة الشحن

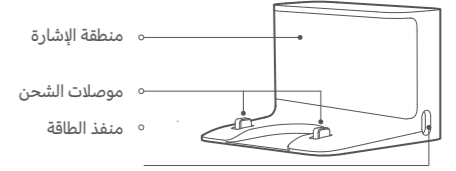

مستشعر المنحدرات

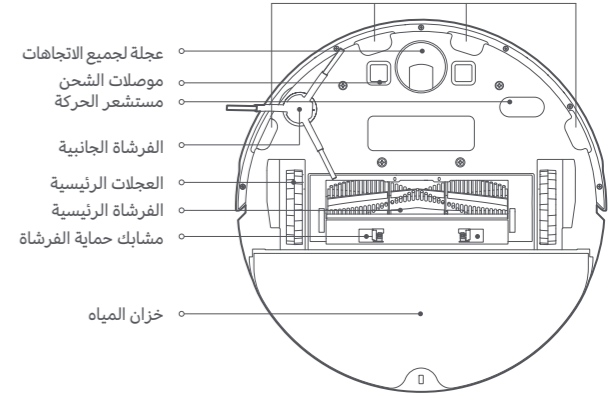

الممسحة والمكنسة الكهربائية والمستشعرات

مستشعر التباطؤ للأشعة تحت الحمراء

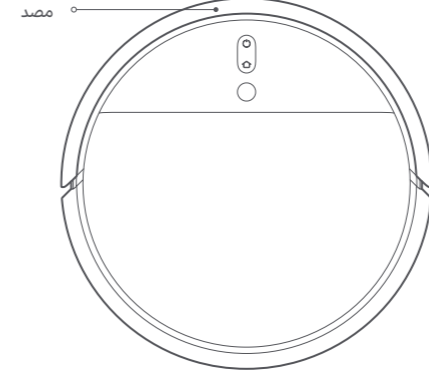
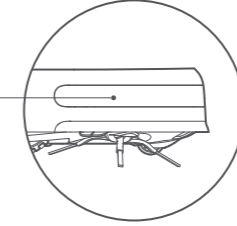

التركيب

1 ضع قاعدة الشحن على مستوى سطح الأرض بجانب الجدار ووصلها بأخذ الطاقة .

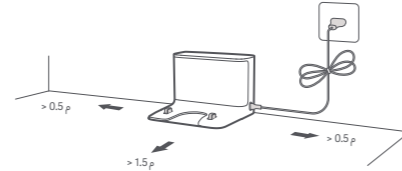

ملاحظة: تأكد من وجود مسافة 0.5 متر أو أكثر على جانبي قاعدة الشحن، وأكثر من 1.5 متر أمامها. قم بتوصيل سلك الطاقة بقاعدة الشحن وتخلص من أي سلك فضفاض لمنع من التشابك بواسطة الممسحة والمكنسة الكهربائية، والتي يمكن أن تتحرك عن طريق الخطأ أو فصلها عن قاعدة الشحن .

2 تشغيل الممسحة والمكنسة الكهربائية وشحنها

اضغط مع الاستمرار على الزر . عندما يضيء مؤشر الطاقة، ضع الممسحة والمكنسة الكهربائية على قاعدة الشحن لإعادة الشحن .

ملاحظة: إذا تعذر تشغيل الممسحة والمكنسة الكهربائية بسبب انخفاض البطارية، فضعها مباشرة في قاعدة الشحن لإعادة شحنها.

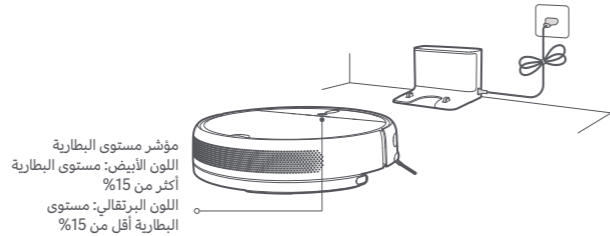

3 الاتصال بتطبيق Mi Home / Xiaomi Home

يعمل هذا المنتج مع تطبيق Mi Home / Xiaomi Home\*  
تحكم في جهازك وتفاعل معه وغيره من أجهزة المنزل الذكية من خلال تطبيق Mi Home / Xiaomi Home .



امسح كود QR صوتيًا لتنزيل التطبيق وتثبيته. سيتم توجيهك إلى صفحة إعداد الاتصال في حال كان التطبيق مثبتًا بالفعل. أو ابحث عن "Mi Home / Xiaomi Home" في متجر التطبيقات لتنزيله وتثبيته.

افتح تطبيق Mi Home / Xiaomi Home، واضغط على "+" في أعلى الجانب الأيسر، ثم اتبع المطالبات لإضافة جهازك.

ملاحظة: ربما قد تم تحديث إصدار التطبيق، الرجاء اتباع التعليمات استنادًا إلى إصدار التطبيق الحالي .

إعادة ضبط شبكة واي فاي

عندما يكون هناك انقطاع في الاتصال بين هاتفك والممسحة والمكنسة الكهربائية بسبب إعادة تكوين جهاز التوجيه أو كلمة مرور خاطئة أو نحو ذلك، يرجى فتح غطاء الممسحة والمكنسة الكهربائية بحيث يمكنك رؤية مؤشر الواي فاي. اضغط مع الاستمرار على الزرين و حتى تسمع صوتًا يقول "يانتظر تكوين الشبكة". بمجرد وميض مؤشر الواي فاي ببطء، يكون قد تمت إعادة ضبط الواي فاي بنجاح.

سلة الغبار

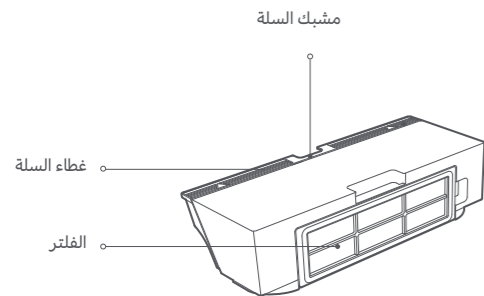

الممسحة والمكنسة الكهربائية

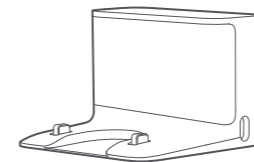
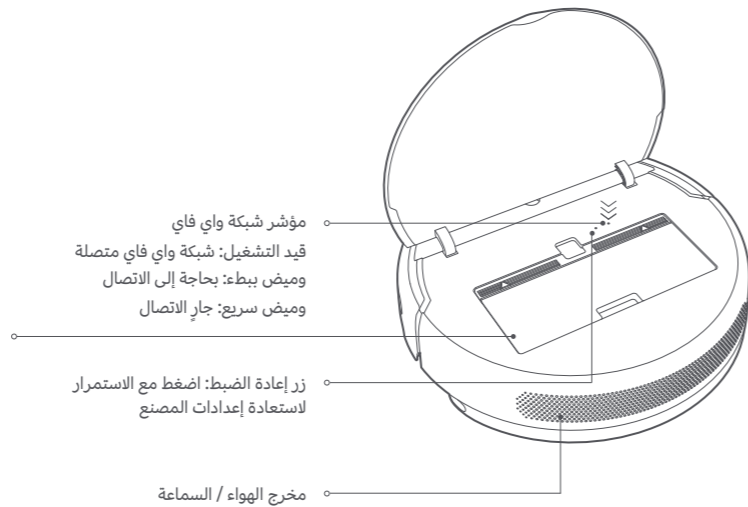

قاعدة الشحن



أداة التنظيف

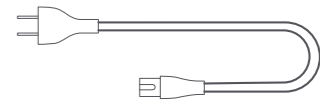

سلك الطاقة

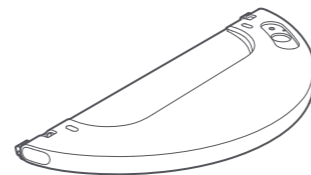

خزان المياه

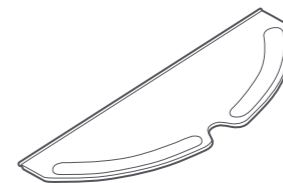

لوحة الممسحة

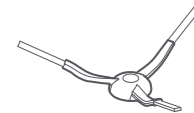

الفرشاة الجانبية

## نظرة عامة حول المنتج

### الممسحة والمكنسة الكهربائية

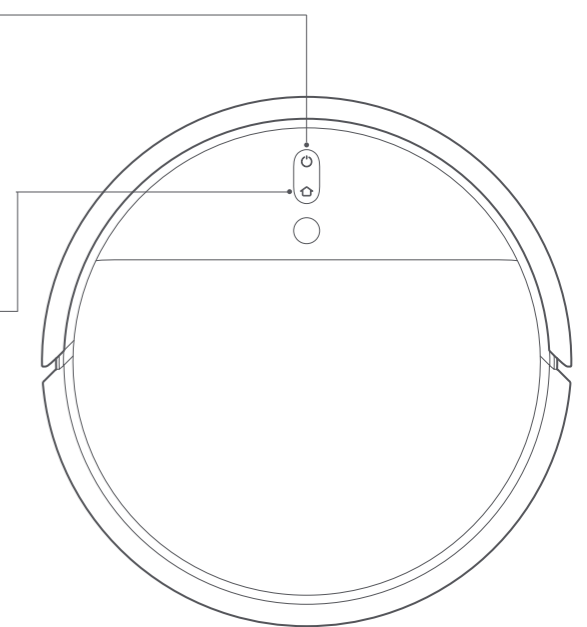

زر التشغيل/التنظيف

التشغيل/الإيقاف: اضغط مع الاستمرار لمدة 3 ثوانٍ  
التنظيف: اضغط لبدء التنظيف بعد تشغيل الممسحة والمكنسة الكهربائية

مؤشر الحالة

اللون الأبيض: جارٍ التنظيف، أو اكتمل التنظيف  
وميض باللون أبيض: تم إيقاف التنظيف مؤقتًا  
يومض باللون الأزرق: يتصل بالشبكة  
وميض باللون البرتقالي: خطأ

زر الإيقاف/القاعدة

اضغط لإرسال الممسحة والمكنسة الكهربائية إلى قاعدة الشحن  
اضغط مع الاستمرار لمدة ثانيتين لبدء تشغيل وضع "تنظيف منطقة"

مؤشر الحالة

وميض باللون الأبيض: العودة إلى القاعدة للشحن (بطارية عادية)  
وميض باللون البرتقالي: العودة إلى القاعدة للشحن (بطارية منخفضة)  
نبض باللون الأبيض: جارٍ الشحن (بطارية عادية)  
نبض باللون البرتقالي: جارٍ الشحن (بطارية منخفضة)  
اللون الأبيض: اكتمل الشحن

ملاحظة: اضغط على أي زر للإيقاف المؤقت أثناء قيام الممسحة والمكنسة الكهربائية بالتنظيف أو العودة إلى القاعدة أو للدخول في وضع "تنظيف منطقة".

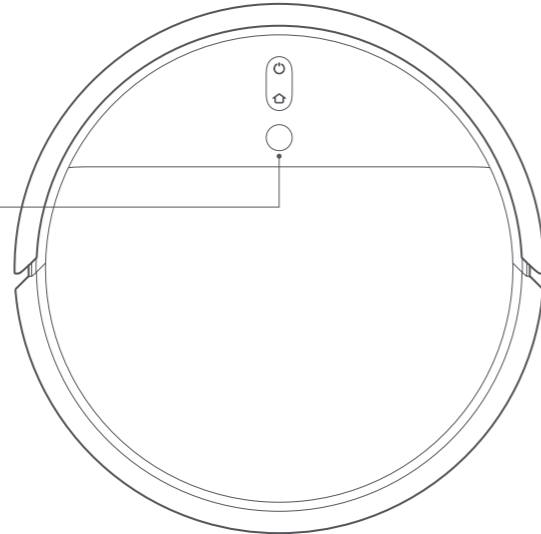

مستشعر التنقل المرئي

إعادة ضبط شبكة واي فاي:  
اضغط مع الاستمرار على  و  لمدة 3 ثوانٍ

## شكراً لاختيارك الممسحة والمكنسة الكهربائية الروبوت من Mi!

الممسحة والمكنسة الكهربائية الروبوت من Mi هي جهاز تنظيف ذكي مدمج مصمم لتوفير الراحة القصوى وكفاءة التنظيف. وهي مزودة بمستشعرات حركة عالية الدقة ونظام تنقل مرئي مبتكر، تقوم الممسحة والمكنسة الكهربائية الروبوت من Mi بسرعة بتحديد المناطق المحيطة بها وعمل مسارات تنظيف كلما تحركت. بفضل اكتشاف العوائق البديهية وتصميم خلوص العجلة العالية، يمكنها التنقل بسهولة في تخطيطات المنزل المعقدة. بمجرد الانتهاء من مهمة التنظيف، تعود الممسحة والمكنسة الكهربائية الروبوت من Mi تلقائياً إلى قاعدة الشحن، مما يوفر تجربة خالية من المتاعب من البداية إلى النهاية. باستخدام نظام الشفط المائي عالي القدرة ونظام التطهير المائي إلكترونياً، تقوم الممسحة والمكنسة الكهربائية الروبوت من Mi بالتنظيف في الأمام والتطهير في الخلف للحصول على نتائج مذهلة في كل مرة. يعمل تطبيق Mi Home/Xiaomi Home أيضًا على تسهيل عرض خريطة التنظيف الخاصة بك وجدولة عملية التنظيف والتبديل بين أوضاع التنظيف، مما يسمح لك بتنظيف منزلك بالكامل بلمسة زر واحدة. شكراً لاختيارك الممسحة والمكنسة الكهربائية الروبوت من Mi ، ومرحبًا بك في مستقبل الحياة الذكية!

اقرأ هذا الدليل بعناية قبل الاستخدام واحتفظ به للرجوع إليه مستقبلاً .