



TUF GAMING

# Gaming Headset

# TUF GAMING H7 WIRELESS

TUF GAMING H7 WIRELESS DONGLE

## Quick Start Guide



ASUS

English.....	3
繁體中文.....	4
簡體中文.....	5
Français.....	6
Deutsch.....	7
Русский.....	8
Italiano.....	9
日本語.....	10
العربية.....	11
Български.....	12
Eesti.....	13
Suomi.....	14
Ελληνικά.....	15
Lietuvių.....	16
Latviešu.....	17
Norsk.....	18
Hrvatski.....	19
Čeština.....	20
Nederlands.....	21
Magyar.....	22
Polski.....	23
Português.....	24
Română.....	25
Dansk.....	26
Slovenščina.....	27
Srpski.....	28
Svenska.....	29
Українська.....	30
ไทย.....	31
Bahasa Indonesia.....	32
한국어.....	33
Español de Mexico.....	34
Slovenský.....	35
Español.....	36
Türkçe.....	37
Tiếng Việt.....	38

# Gaming Headset

## TUF GAMING H7 WIRELESS

### Package contents

- |   |                                    |   |                       |
|---|------------------------------------|---|-----------------------|
| ① | 1 x TUF Gaming H7 Wireless headset | ④ | 1 x Quick Start Guide |
| ② | 1 x Detachable microphone          | ⑤ | 1 x Warranty Notice   |
| ③ | 1 x 2.4GHz Wireless USB Dongle     |   |                       |

### Product Overview

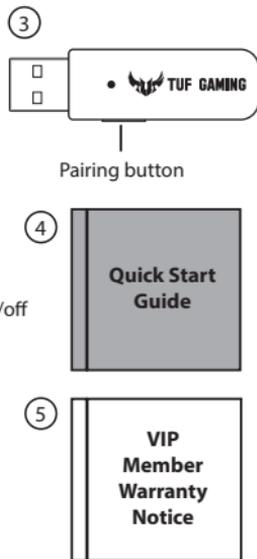
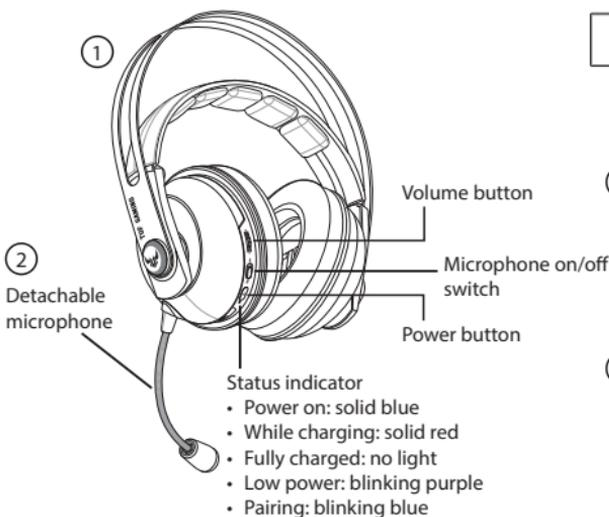

### System requirements

- Windows® 10 / Windows® 8.1 / Windows® 7

### Getting started

1. Connect the 2.4GHz USB dongle to your device.
2. Press the power button for 2 seconds to turn on your TUF Gaming H7 Wireless headset, and then press the pairing button on the USB dongle for 2 seconds to pair them.
3. The LED indicator on your TUF Gaming H7 Wireless headset turns solid light, indicating that the pairing process is completed.
4. Download the Armoury software from <http://www.asus.com> and then install it on your computer.

## 電競耳麥

## TUF GAMING H7 WIRELESS

## 包裝內容物

- ① 1 x TUF Gaming H7 無線電競耳麥      ④ 1 x 快速使用指南  
 ② 1 x 可拆式麥克風                              ⑤ 1 x 保固卡  
 ③ 1 x 2.4GHz USB 無線接收器

## 產品概述

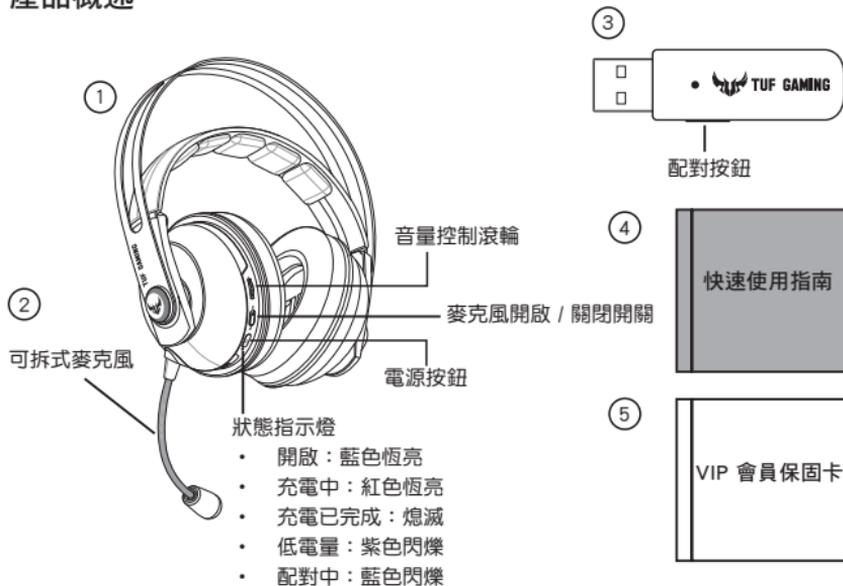

## 系統需求

- Windows® 10 / Windows® 8.1 / Windows® 7 作業系統

## 開始設定

1. 將 2.4GHz USB 無線接收器插入您的裝置。
2. 按下電源按鈕 2 秒開啟 TUF Gaming H7 無線電競耳麥，然後按下 USB 無線接收器上的配對按鈕 2 秒與耳麥進行配對。
3. TUF Gaming H7 無線電競耳麥上的 LED 指示燈變為恆亮時表示配對已完成。
4. 請至 <https://www.asus.com/tw> 下載 Armoury 軟體然後在電腦上進行安裝。

## 电竞耳麦

## TUF GAMING H7 WIRELESS

## 包装内容物

- ① 1 × TUF Gaming H7 无线电竞耳麦    ④ 1 × 快速使用指南  
 ② 1 × 可拆式麦克风    ⑤ 1 × 保修卡  
 ③ 1 × 2.4GHz USB 无线接收器

## 产品概述

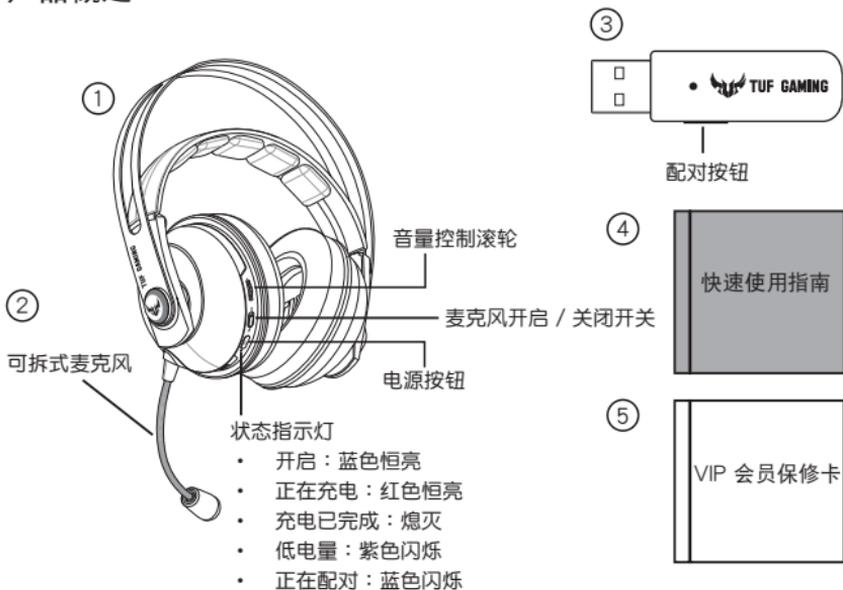

## 系统需求

- Windows® 10 / Windows® 8.1 / Windows® 7 操作系统

## 开始设置

1. 将 2.4GHz USB 无线接收器插入您的设备。
2. 按下电源按钮 2 秒开启 TUF Gaming H7 无线电竞耳麦，然后按下 USB 无线接收器上的配对按钮 2 秒与耳麦进行配对。
3. TUF Gaming H7 无线电竞耳麦上的 LED 指示灯变为恒亮时表示配对已完成。
4. 请至 <https://www.asus.com.cn> 下载 Armoury 软件然后在电脑上进行安装。

# Casque Gaming

## TUF GAMING H7 WIRELESS

### Contenu de la boîte

- |   |                                   |   |                               |
|---|-----------------------------------|---|-------------------------------|
| ① | 1 x Casque TUF Gaming H7 sans fil | ④ | 1 x Guide de démarrage rapide |
| ② | 1 x Microphone amovible           | ⑤ | 1 x Carte de garantie         |
| ③ | 1 x Dongle USB sans fil 2,4 GHz   |   |                               |

### Présentation du produit

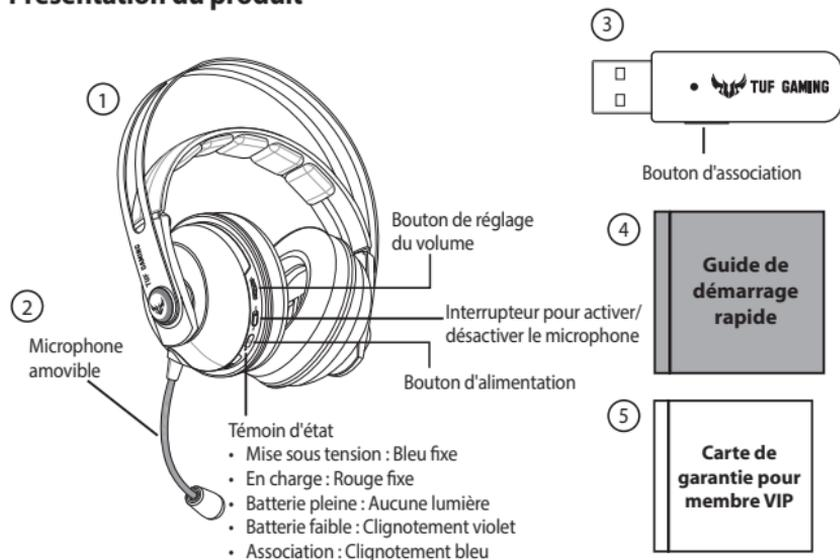

### Configuration requise

- Windows® 10 / Windows® 8.1 / Windows® 7

### Mise en route

1. Branchez le dongle USB 2,4 GHz sur votre appareil.
2. Appuyez sur le bouton d'alimentation pendant 2 secondes pour allumer votre casque TUF Gaming H7 sans fil, puis appuyez sur le bouton d'association sur le dongle USB pendant 2 secondes pour les associer.
3. Le voyant lumineux de votre casque TUF Gaming H7 sans fil devient fixe une fois le processus d'association terminé.
4. Téléchargez et installez le logiciel Armoury sur votre ordinateur à partir du site <http://www.asus.com>.

# Gaming-Headset

## TUF GAMING H7 WIRELESS

### Verpackungsinhalt

- |   |                                    |   |                           |
|---|------------------------------------|---|---------------------------|
| ① | 1 x TUF Gaming H7 Wireless Headset | ④ | 1 x Schnellstartanleitung |
| ② | 1 x Abnehmbares Mikrofon           | ⑤ | 1 x Garantiekarte         |
| ③ | 1 x 2,4 GHz Wireless-USB-Dongle    |   |                           |

### Produktübersicht

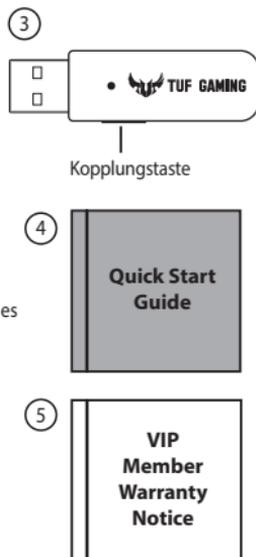

### Systemvoraussetzungen

- Windows 10 / Windows 8.1 / Windows 7

### Erste Schritte

1. Verbinden Sie den 2,4 GHz USB-Dongle mit Ihrem Gerät.
2. Drücken Sie zwei Sekunden lang die Ein-/Austaste, um Ihren TUF Gaming H7 Wireless Kopfhörer einzuschalten, und drücken Sie dann zwei Sekunden lang die Kopplungstaste am USB-Dongle, um beide zu koppeln.
3. Die LED-Anzeige an Ihrem TUF Gaming H7 Wireless Kopfhörer leuchtet nun dauerhaft und zeigt damit an, dass der Kopplungsvorgang abgeschlossen ist.
4. Laden Sie die Armoury Software unter <http://www.asus.com> herunter und installieren Sie sie dann auf Ihrem Computer.

# Гарнитура

## TUF GAMING H7 WIRELESS

### Комплект поставки

- |   |                       |
|---|-----------------------|
| ① Беспроводная игровая гарнитура TUF H7 | ④ Краткое руководство |
| ② Съемный микрофон                      | ⑤ Гарантийный талон   |
| ③ USB-приемник (2,4 ГГц)                |                       |

### Обзор продукта

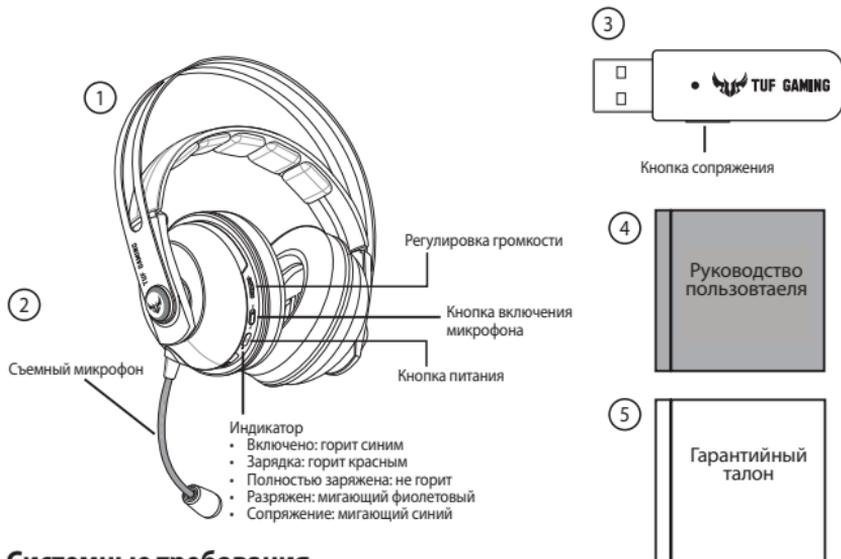

### Системные требования

- Windows 10 / Windows 8.1 / Windows 7

### Начало работы

1. Подключите USB-приемник к вашему устройству.
2. Нажмите и удерживайте кнопку питания в течение 2 секунд для включения гарнитуры, затем нажмите и удерживайте кнопку сопряжения на USB-приемнике в течение 2 секунд для сопряжения.
3. Прекращение мигания индикатора на беспроводной гарнитуре означает завершение сопряжения.
4. Скачайте программное обеспечение Armoury с <http://www.asus.com> и установите его на Ваш компьютер.

# Cuffie gaming TUF GAMING H7 WIRELESS

## Contenuto della confezione

- |   |                                   |   |                             |
|---|-----------------------------------|---|-----------------------------|
| ① | 1 x Cuffie gaming TUF H7 Wireless | ④ | 1 x Guida rapida            |
| ② | 1 x Microfono rimovibile          | ⑤ | 1 x Certificato di garanzia |
| ③ | 1 x Dongle wireless 2.4GHz USB    |   |                             |

## Panoramica del prodotto

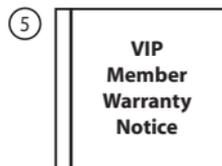
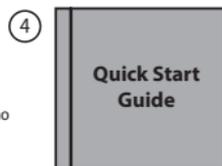
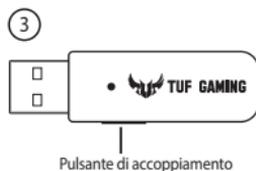
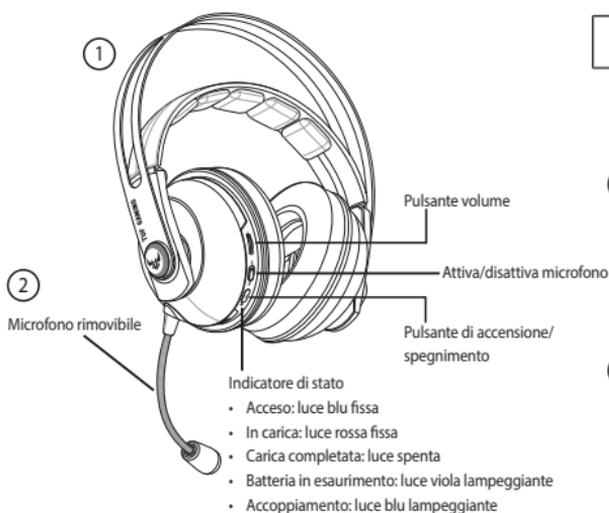

## Requisiti di sistema

- Windows® 10 / Windows® 8.1 / Windows® 7

## Per iniziare

1. Collegate il dongle 2.4GHz USB al vostro dispositivo.
2. Premete il pulsante di accensione/spegnimento per 2 secondi per accendere le cuffie gaming TUF H7 Wireless, quindi premete il pulsante di accoppiamento sul dongle USB per accoppiare i due dispositivi.
3. Il LED sulle cuffie gaming TUF H7 Wireless si accende di una luce fissa per indicare che il processo di accoppiamento è completato.
4. Scaricate il software Armoury da <http://www.asus.com> quindi installatelo sul vostro computer.

## ゲーミング ヘッドセット

## TUF GAMING H7 WIRELESS

## パッケージ内容

- |   |                    |   |               |
|---|--------------------|---|---------------|
| ① | ヘッドセット本体×1         | ④ | クイックスタートガイド×1 |
| ② | 着脱式マイク×1           | ⑤ | 製品保証書×1       |
| ③ | 2.4GHz USB レシーバー×1 |   |               |

## 各部の名称

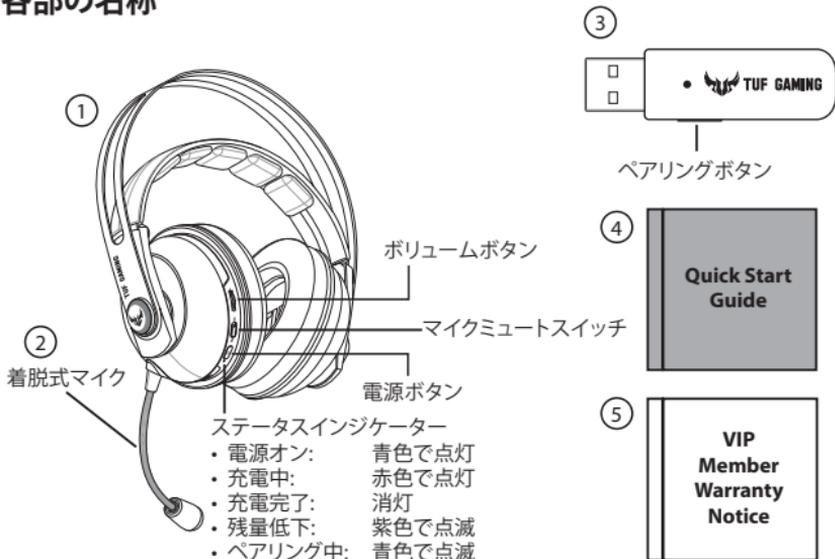

## システム要件

- ・ Windows® 10 / Windows® 8.1 / Windows® 7
- ・ 1つ以上の空き USB Type-A ポート

## 使用の手引き

1. お使いのシステムに 2.4GHz USB レシーバーを接続します。
2. ヘッドセットの電源ボタンを2秒長押し、電源をオンにします。次に 2.4GHz USB レシーバーのペアリングボタンを2秒長押しして、ペアリングモードにします。
3. ペアリングが正常に完了すると、ヘッドセットのステータスインジケータが点滅から点灯に変わります。  
PCでご利用の場合は、ウェブサイトから Armoury ソフトウェアをダウンロードしインストールします。(http://www.asus.com)

## H7 TUF اللاسلكية للألعاب

## محتويات العبوة

- ① عدد 1 سماعة الرأس اللاسلكية للألعاب H7 TUF
- ② عدد 1 ميكروفون قابل للفصل
- ③ عدد 1 دونجل USB لاسلكي 2.4 جيجا هرتز
- ④ عدد 1 دليل تشغيل سريع
- ⑤ عدد 1 إشعار الضمان

## نظرة عامة على المنتج

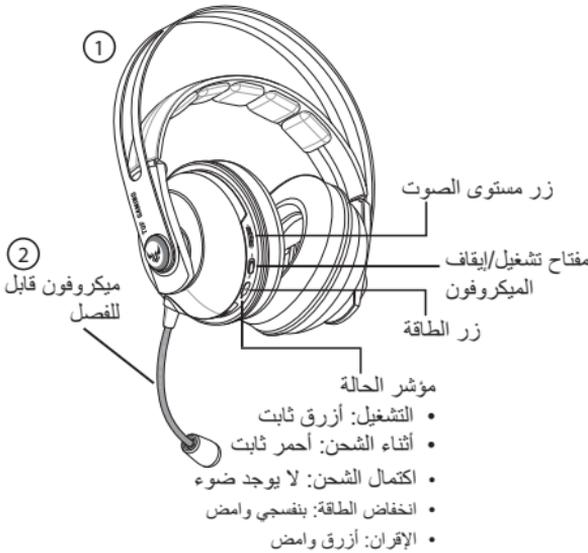

زر الإقران

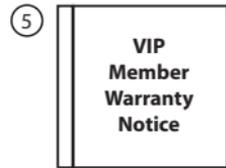
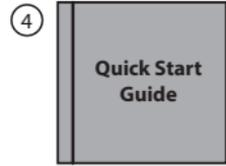

## متطلبات النظام

Windows® 10 / Windows® 8.1 / Windows® 7 •

## البدء

1. وصِل دونجل USB لاسلكي 2.4 جيجا هرتز بجهازك.
2. اضغط على زر الطاقة لمدة ثانيتين لتشغيل سماعة الرأس اللاسلكية للألعاب H7 TUF, ثم اضغط على زر الإقران الموجود على دونجل USB لمدة ثانيتين لإقرانها معًا.
3. بعدها يتحول ضوء المؤشر الموجود على سماعة الرأس اللاسلكية للألعاب H7 TUF إلى ضوء ثابت مشيرًا إلى اكتمال عملية الإقران.
4. قم بتنزيل برنامج Armoury من <http://www.asus.com> ثم قم بتثبيته على حاسوبك.

# Геймърски Слушалки TUF GAMING H7 безжични

## Съдържание на пакета

- |  |                                 |
|--|---------------------------------|
| ① 1 x TUF безжични геймърски слушалки H7 | ④ 1 x Ръководство за бърз старт |
| ② 1 x Отстраняем микрофон                | ⑤ 1 x Гаранционна карта         |
| ③ 1 x 2,4GHz безжичен USB донгъл         |                                 |

## Общ преглед на продукта

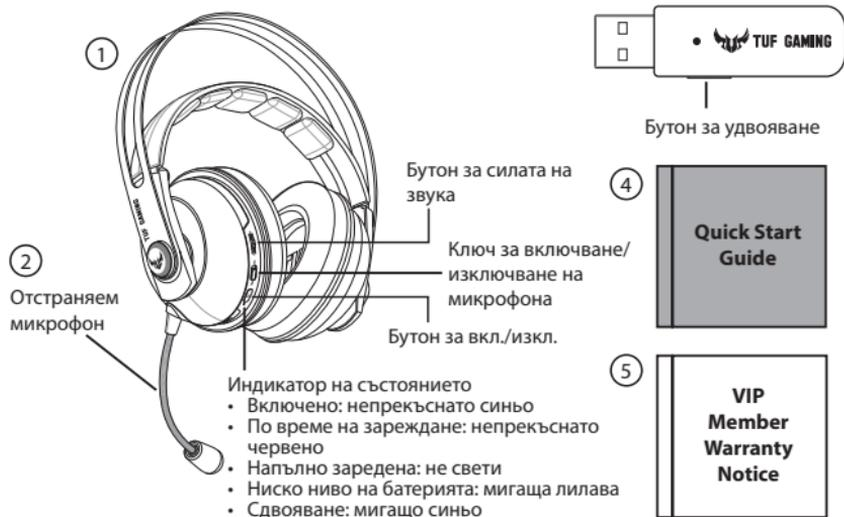

## Системни изисквания

- Windows® 10 / Windows® 8.1 / Windows® 7

## Първи стъпки

1. Свържете 2,4GHz безжичен USB донгъл към Вашето устройство.
2. Натиснете бутона на захранването за 2 секунди, за да включите своите TUF безжични геймърски слушалки H7, след което натиснете бутона за сдвояване на USB ключа за порт за 2 секунди, за да ги сдвоите.
3. LED индикаторът на TUF безжични геймърски слушалки H7 започва да свети непрекъснато, което означава, че процесът на сдвояване е приключил.
4. Изтеглете софтуера Armoury от <http://www.asus.com>, след което го инсталирайте на Вашия компютър.

# Mänguri kõrvaklapid

## TUF GAMING H7 JUHTMETA

### Pakendi sisu

- |   |                          |
|---|--------------------------|
| ① TUF Gaming H7 juhtmeta peakomplekt, 1 tk  | ④ Kasutusjuhend, 1 tk    |
| ② Eemaldatav mikrofon, 1 tk                 | ⑤ Garantiiteavitus, 1 tk |
| ③ USB-pordilukk raadiovõrgule 2,4 GHz, 1 tk |                          |

### Toote ülevaade

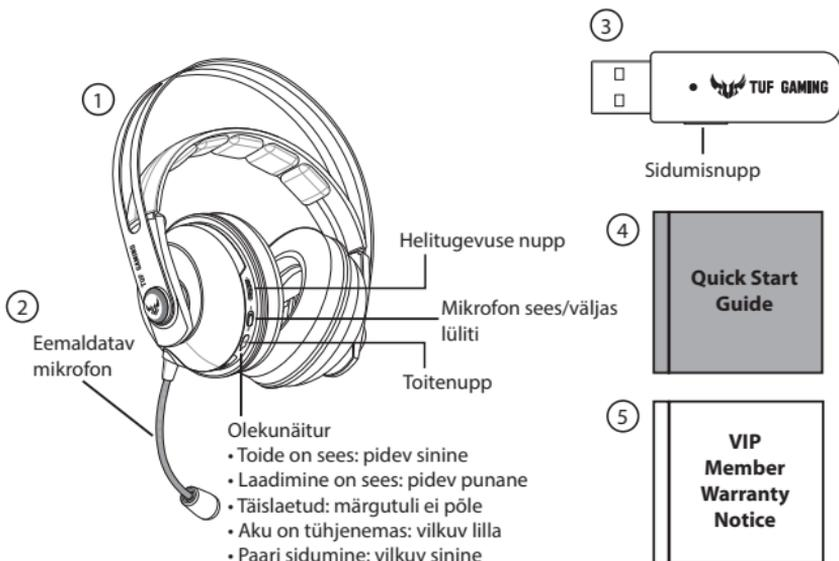

### Nõuded süsteemile

- Windows® 10 / Windows® 8.1 / Windows® 7

### Alustamine

1. Ühendage raadiovõrgule 2,4 GHz USB-pordilukk oma seadmega.
2. Hoidke toitenuppu all 2 sekundit, et lülitada oma raadioühendusega TUF Gaming H7 peakomplekt sisse ja seejärel hoidke all paari sidumise nuppu USB pordilukul all 2 sekundit, et need paari siduda.
3. LED indikaator TUF Gaming H7 juhtmeta peakomplekt jääb püsivalt helendama, mis tähendab, et sidumisprotsess on lõpule viidud.
4. Kodulehelt <http://www.asus.com> laadige oma arvutisse alla Armoury tarkvara.

# Pelikuulokkeet

## TUF GAMING H7 LANGATTOMAT

### Pakkauksen sisältö

- |   |  |   |                   |
|---|--|---|-------------------|
| ① | 1 x TUF Gaming H7 - langattomat kuulokkeet | ④ | 1 x Pikaopas      |
| ② | 1 x Irrotettava mikrofoni                  | ⑤ | 1 x Takuuilmoitus |
| ③ | 1 x 2,4 GHz:in langaton USB-käyttöavain    |   |                   |

### Tuotteen yleiskatsaus

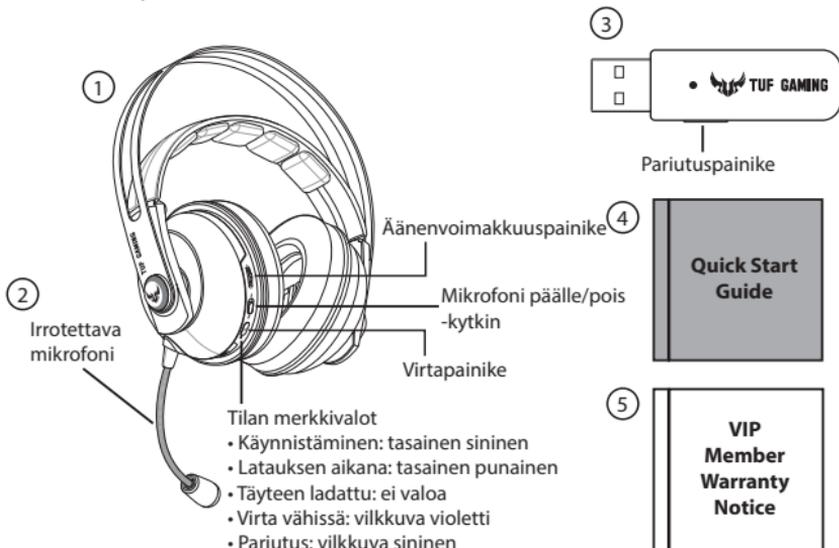

### Järjestelmävaatimukset

- Windows® 10 / Windows® 8.1 / Windows® 7

### Näin pääset alkuun

1. Liitä 2,4 GHz:in langaton USB-käyttöavain laitteeseesi.
2. Paina virtapainiketta 2 sekuntia kytkeäksesi TUF Gaming H7 -langattomat kuulokkeet päälle ja paina sitten USB-käyttöavaimen pariutuspainiketta 2 sekuntia pariuttaaksesi ne.
3. LED-valo TUF Gaming H7 - langattomat kuulokkeet alkaa palaa tasaisesti ilmaisten, että pariutus on suoritettu loppuun.
4. Lataa Armoury -ohjelmisto osoitteesta <http://www.asus.com> ja asenna se tietokoneeseen.

# ΣΕΤ ΑΚΟΥΣΤΙΚΩΝ ΠΑΙΧΝΙΔΙΟΥ ΑΣΥΡΜΑΤΑ TUF GAMING H7

## Περιεχόμενο συσκευασίας

- |   |                                      |   |                                   |
|---|--------------------------------------|---|-----------------------------------|
| ① | 1 x Ασύρματα ακουστικά TUF Gaming H7 | ④ | 1 x Εγχειρίδιο γρήγορης εκκίνησης |
| ② | 1 x Αποσπώμενο μικρόφωνο             | ⑤ | 1 x Ειδοποίηση εγγύησης           |
| ③ | 1 x 2,4GHz ασύρματο USB dongle       |   |                                   |

## Επισκόπηση προϊόντος

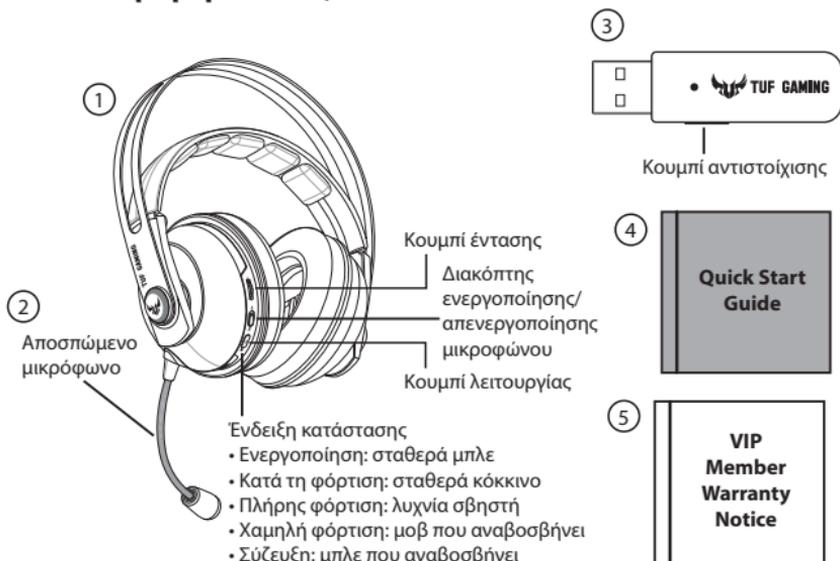

## Απαιτήσεις συστήματος

- Windows® 10 / Windows® 8.1 / Windows® 7

## Ξεκινώντας

1. Συνδέστε το ασύρματο USB dongle 2,4GHz στη συσκευή σας.
2. Πατήστε το κουμπί λειτουργίας για 2 δευτερόλεπτα για να ενεργοποιήσετε τα ασύρματα ακουστικά TUF Gaming H7 και, στη συνέχεια, πατήστε το κουμπί σύζευξης στο USB dongle για 2 δευτερόλεπτα για να πραγματοποιήσετε τη σύζευξη.
3. Η λυχνία LED στα ασύρματα ακουστικά TUF Gaming H7 ανάβει σταθερά υποδεικνύοντας ότι η διαδικασία αντιστοίχισης έχει ολοκληρωθεί.
4. Πραγματοποιήστε λήψη του λογισμικού Armoury από τη διεύθυνση <http://www.asus.com> και, στη συνέχεια, εγκαταστήστε το στον υπολογιστή σας.

## Žaidimų Ausinės

# Belaidės TUF žaidimų H7

## Pakuotės turinys

- |   |                                     |   |                                      |
|---|-------------------------------------|---|--------------------------------------|
| ① | 1 x Belaidės TUF žaidimų ausinės H7 | ④ | 1 x Trumpasis darbo pradžios žinynas |
| ② | 1 x Atjungiamas mikrofonas          | ⑤ | 1 x Pranešimas dėl garantijos        |
| ③ | 1 x 2,4 GHz belaidis USB raktas     |   |                                      |

## Gaminio apžvalga

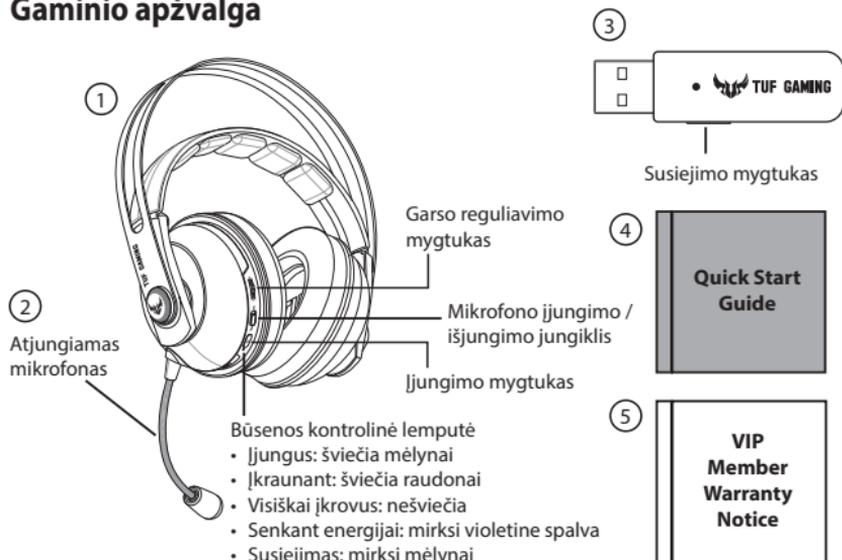

## Reikalavimai sistemai

- Windows® 10 / Windows® 8.1 / Windows® 7

## Pradžia

1. Prijunkite 2,4 GHz belaidį USB raktą prie savo įrenginio.
2. Paspauskite ir 2 sekundes palaikykite nuspaudę įjungimo mygtuką, kad įjungtumėte belaides TUF žaidimų H7 ausines, tada paspauskite ir 2 sekundes palaikykite nuspaudę USB raktą susiejimo mygtuką, kad juos susietumėte.
3. Belaidžių ausinių „TUF žaidimų H7“ šviesinis indikatorius (LED) pradės tolygiai šviesti, nurodymas, kad siejimo procesas užbaigtas.
4. Atsisiųskite Armoury programinę įrangą iš <http://www.asus.com>, tada įdiekite ją savo kompiuteryje.

# Spēļu Austiņas TUF SPĒĻU H7 BEZVADU

## Komplekta saturs

- |   |                                       |   |                                       |
|---|---------------------------------------|---|---------------------------------------|
| ① | 1 x TUF Spēļu H7 Bezvadu Austiņas     | ④ | 1 x Norādījumi ātrai darba uzsākšanai |
| ② | 1 x Noņemams mikrofons                | ⑤ | 1 x Garantijas paziņojums             |
| ③ | 1 x 2,4 GHz bezvadu USB sargspraudnis |   |                                       |

## Ierīces pārskats

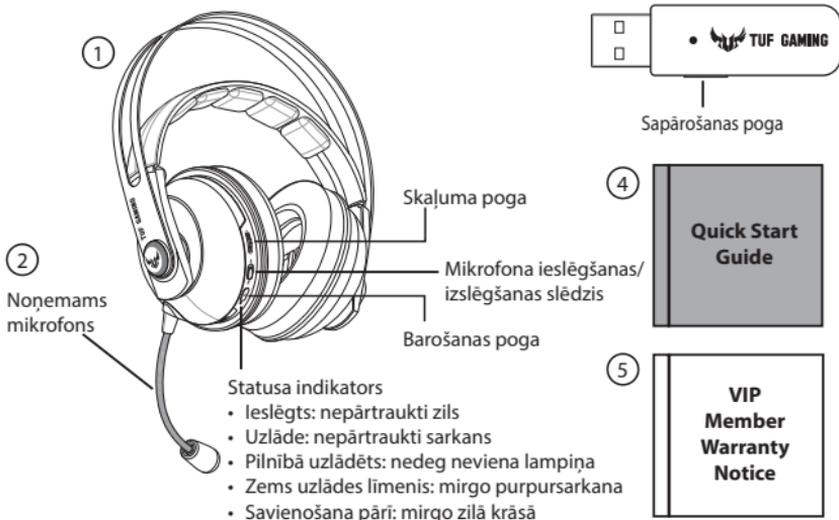

## Sistēmas prasības

- Windows® 10 / Windows® 8.1 / Windows® 7

## Darba sākšana

1. Pievienojiet 2,4 GHz bezvadu USB sargspraudni savai ierīcei.
2. Turiet nospiestu barošanas pogu 2 sekundes, lai ieslēgtu TUF spēļu H7 bezvadu austiņas, un tad turiet nospiestu pāri savienošanas pogu uz USB sargspraudņa, lai tos savienotu pāri.
3. LED uz TUF spēļu H7 Bezvadu austiņas beidz mirgot, norādot, ka sapārošana ir pabeigta.
4. Lejupielādējiet Armoury programmatūru no <http://www.asus.com> un instalējiet to datorā.

# Gaming Headset

## TUF GAMING H7 TRÅDLØST

### Pakkens innhold

- |   |                                       |   |                              |
|---|---------------------------------------|---|------------------------------|
| ① | 1 stk. TUF Gaming H7 trådløst headset | ④ | 1 stk. Hurtigstartveiledning |
| ② | 1 stk. Avtagbar mikrofon              | ⑤ | 1 stk. Garantivarsel         |
| ③ | 1 stk. 2,4 GHz trådløs USB-dongle     |   |                              |

### Produktoversikt

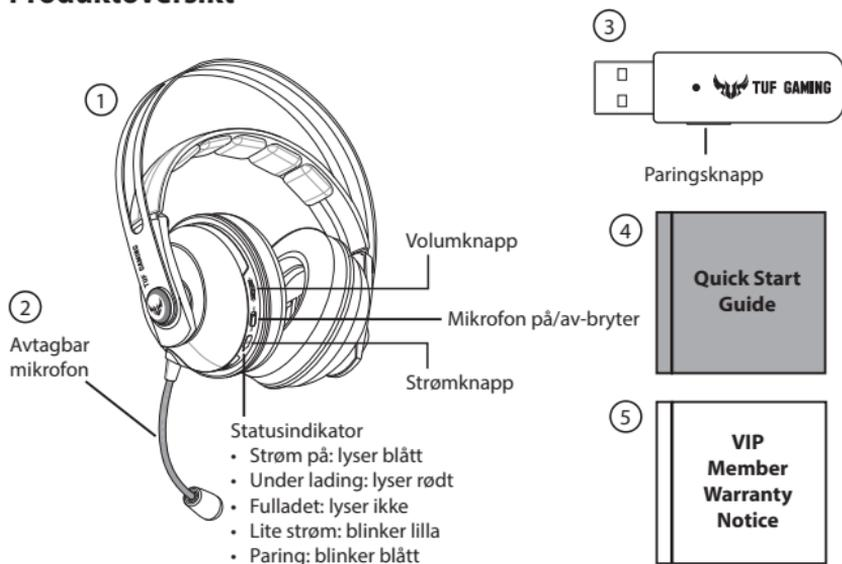

### Systemkrav

- Windows® 10 / Windows® 8.1 / Windows® 7

### Komme i gang

1. Koble 2,4 GHz trådløs USB-dongle til enheten.
2. Hold strømknappen inne i 2 sekunder for å slå på TUF Gaming H7 trådløst hodesett, og hold deretter paringsknappen på USB-donglen inne i 2 sekunder for å pare dem sammen.
3. Lampen på det trådløse TUF Gaming H7 trådløst headset lyser, noe som indikerer at paringen er fullført.
4. Last ned Armoury-programvaren fra <http://www.asus.com>, og installer den på datamaskinen.

# Slušalice za igre TUF GAMING H7 BEŽIČNE

## Sadržaj pakiranja

- |   |   |   |                                |
|---|---|---|--------------------------------|
| ① | 1 x TUF Bežične slušalice za igranje H7 | ④ | 1 x Vodič za brzi početak rada |
| ② | 1 x Odvojivi mikrofon                   | ⑤ | 1 x Obavijest o jamstvu        |
| ③ | 1 x 2,4 GHz bežični USB modul           |   |                                |

## Pregled proizvoda

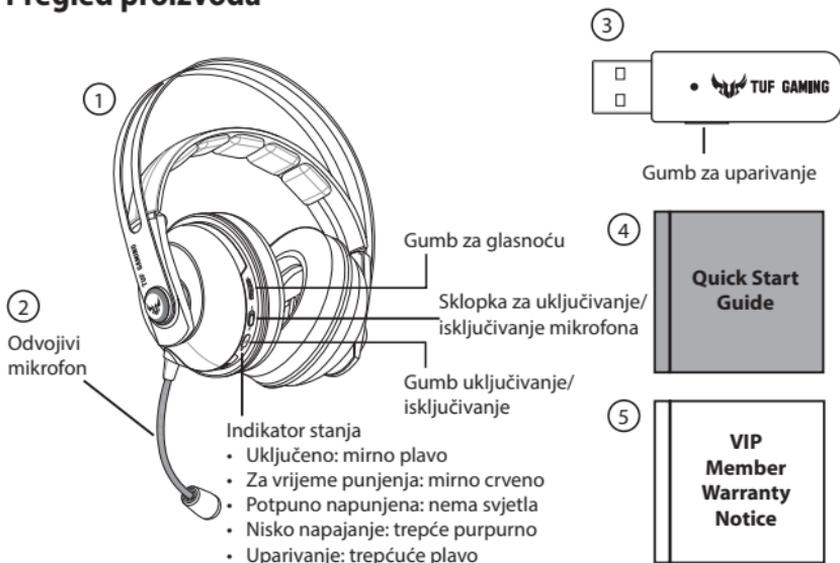

## Preduvjeti sustava

- Windows® 10 / Windows® 8.1 / Windows® 7

## Početak rada

1. Spojite 2,4 GHz bežični USB modul na uređaj.
2. Pritisnite i dvije sekunde držite gumb za uključivanje/isključivanje kako biste uključili TUF bežične slušalice za igranje H7 i zatim pritisnite i dvije sekunde držite pritisnutim gumb za uparivanje na USB modulu.
3. LED lampica na TUF Bežične slušalice za igranje H7 će zasvijetliti, što označava dovršetak uparivanja.
4. Preuzmite Armoury softver s <http://www.asus.com> i zatim ga instalirajte na računalo.

## Herní Sluchátka

**TUF GAMING H7 BEZDRÁTOVÁ**

## Obsah balení

- |   |  |   |                      |
|---|--|---|----------------------|
| ① | 1 x TUF herní H7 bezdrátová sluchátka s mikrofonem | ④ | 1 x Stručná příručka |
| ② | 1 x Odnímatelný mikrofon                           | ⑤ | 1 x Záruka           |
| ③ | 1 x 2,4 GHz bezdrátová paměťová jednotka USB       |   |                      |

## Přehled o produktu

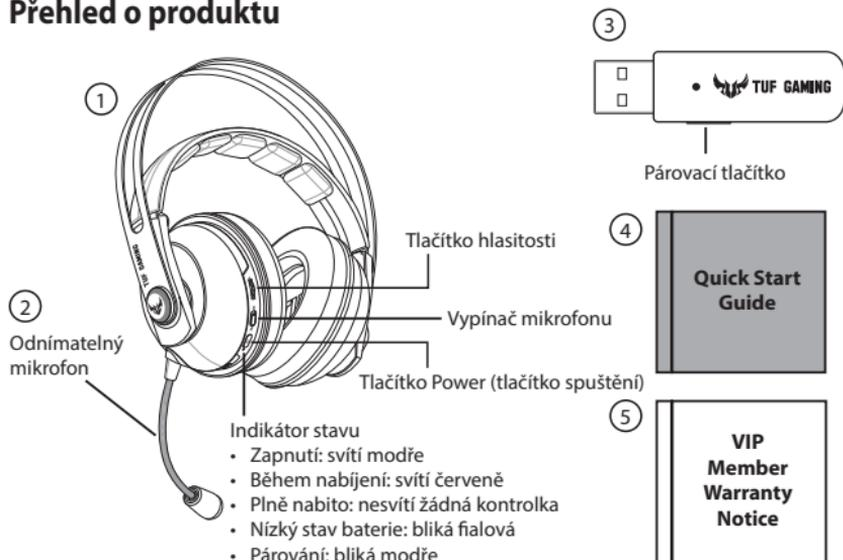

## Systémové požadavky

- Windows® 10 / Windows® 8.1 / Windows® 7

## Začínáme

1. Připojte 2,4 GHz bezdrátovou paměťovou jednotku USB k vašemu zařízení.
2. Stisknutím a podržením vypínače 2 sekundy zapnete TUF herní H7 bezdrátová sluchátka s mikrofonem. Potom sluchátka spárujte stisknutím a podržením párovacího tlačítka na adaptéru USB dongle po dobu 2 sekund.
3. Když indikátor LED na vašich TUF herní H7 bezdrátová sluchátka s mikrofonem začne svítit, znamená to, že párování bylo dokončeno.
4. Stáhněte software Armoury z webu <http://www.asus.com> a potom jej nainstalujte do počítače.

# Draadloze Gaming Headset

## TUF GAMING H7

### Inhoud verpakking

- |   |                                     |   |                          |
|---|-------------------------------------|---|--------------------------|
| ① | 1 x Draadloze TUF gaming H7 headset | ④ | 1 x Beknopte handleiding |
| ② | 1 x Afneembare microfoon            | ⑤ | 1 x Garantieverklaring   |
| ③ | 1 x 2,4 GHz draadloze USB-dongle    |   |                          |

### Productoverzicht

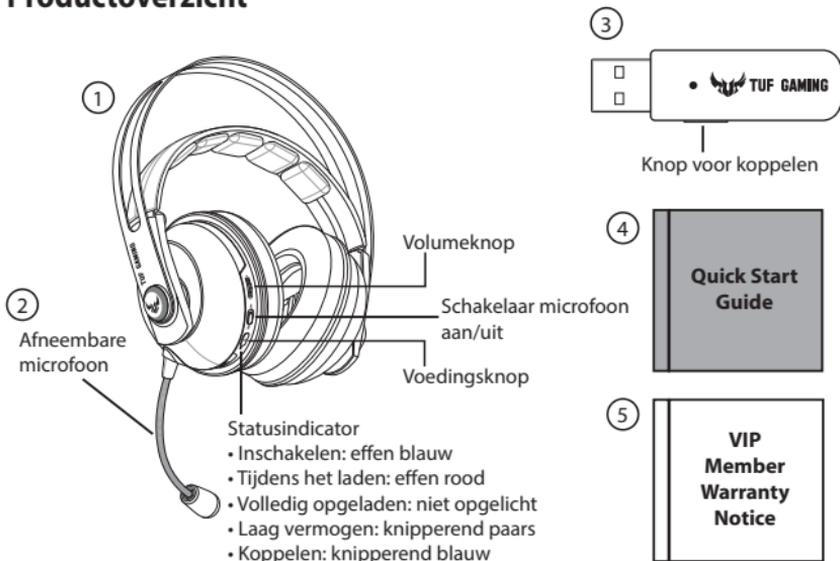

### Systeemvereisten

- Windows® 10 / Windows® 8.1 / Windows® 7

### Aan de slag

1. Sluit de 2,4GHz draadloze USB-dongle aan op uw apparaat.
2. Druk gedurende 2 seconden op de voedingsknop om uw draadloze TUF gaming H7-headset in te schakelen en druk dan gedurende 2 seconden op de koppelingknop op de USB-dongle om ze te koppelen.
3. De LED op uw draadloze TUF gaming H7 headset blijft constant branden wat aangeeft dat het koppelen is voltooid.
4. Download de Armoury -software van <http://www.asus.com> en installeer deze op uw computer.

# Játékosoknak Szánt Headset

## TUF H7 VEZETÉK NÉLKÜLI JÁTÉKOKHOZ

### A csomag tartalma

- |   |  |   |  |
|---|--|---|--|
| ① | 1 x TUF H7 vezeték nélküli headset játékokhoz    | ④ | 1 x Gyors üzembe helyezési útmutató    |
| ② | 1 x Leválasztható mikrofon                       | ⑤ | 1 x Garanciával kapcsolatos megjegyzés |
| ③ | 1 x 2,4 GHz-es, vezeték nélküli USB-hardverkulcs |   |  |

### A termék áttekintése

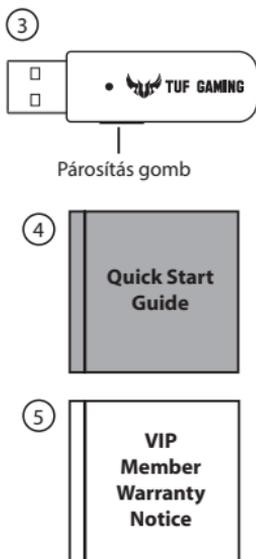
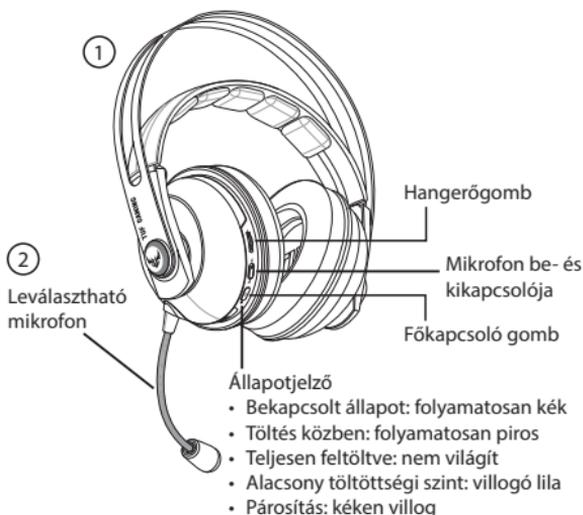

### Rendszerkövetelmények

- Windows® 10 / Windows® 8.1 / Windows® 7

### Első lépések

1. Csatlakoztassa a 2,4 GHz-es, vezeték nélküli USB-hardverkulcsot a készülékéhez.
2. Tartsa megnyomva a főkapcsoló gombot 2 másodpercig a játékokhoz megtervezett TUF H7 vezeték nélküli headset bekapcsolásához, majd tartsa megnyomva a párosítás gombot az USB-hardverkulcson 2 másodpercig a párosításhoz.
3. A TUF H7 játékokhoz vezeték nélküli headseten lévő LED elkezd folyamatosan világítani, ami azt jelzi, hogy a párosítás befejeződött.
4. Töltse le az Armoury szoftvert a <http://www.asus.com> webhelyről, és telepítse a számítógépére.

# Zestaw słuchawkowy Gaming BEZPRZEWODOWY TUF GAMING H7

## Zawartość opakowania

- |   |   |
|---|---|
| ① 1 x Beprzewodowy zestaw słuchawkowy TUF Gaming H7 | ④ 1 x Instrukcja szybkiego uruchomienia |
| ② 1 x Odłączany mikrofon                            | ⑤ 1 x Informacje o gwarancji            |
| ③ 1 x Moduł USB połączenia bezprzewodowego 2,4 GHz  |   |

## Omówienie elementów urządzenia

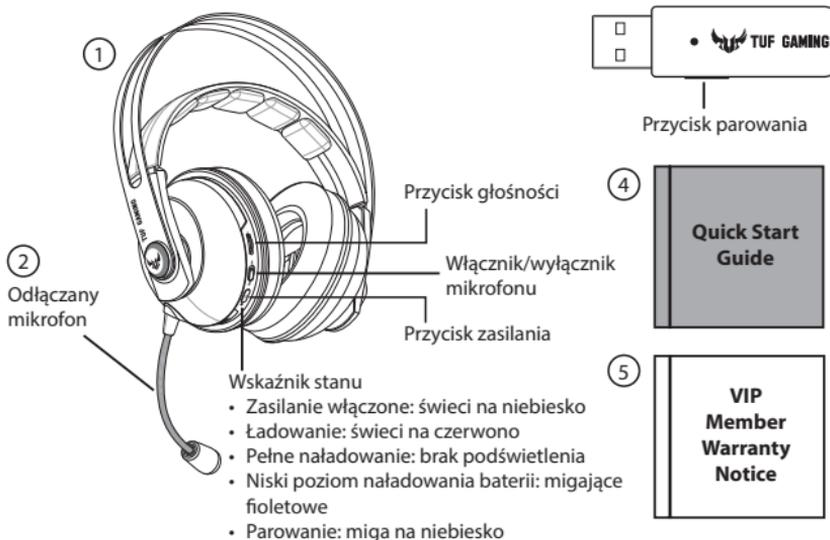

## Wymagania systemowe

- Windows® 10 / Windows® 8.1 / Windows® 7

## Rozpoczęcie

1. Podłącz do urządzenia moduł USB połączenia bezprzewodowego 2,4 GHz.
2. Naciśnij przycisk zasilania i przytrzymaj go przez 2 sekundy, aby włączyć bezprzewodowy zestaw słuchawkowy TUF Gaming H7, a następnie naciśnij przycisk parowania na kluczu USB i przytrzymaj go przez 2 sekundy w celu sparowania.
3. Dioda na słuchawkach bezprzewodowych TUF Gaming H7 zacznie świecić w sposób ciągły wskazując na zakończenie procesu parowania.
4. Pobierz oprogramowanie Armoury z <http://www.asus.com>, a następnie zainstaluj je w komputerze.

# Auscultadores para Jogos SEM FIOS PARA JOGOS H7 TUF

## Conteúdo da embalagem

- |   |  |   |                             |
|---|--|---|-----------------------------|
| ① | 1 x Auscultadores sem fios para jogos H7 TUF | ④ | 1 x Guia de consulta rápida |
| ② | 1 x Microfone amovível                       | ⑤ | 1 x Aviso sobre a garantia  |
| ③ | 1 x Adaptador USB sem fios 2,4GHz            |   |                             |

## Apresentação do produto

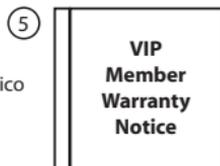
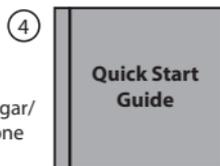
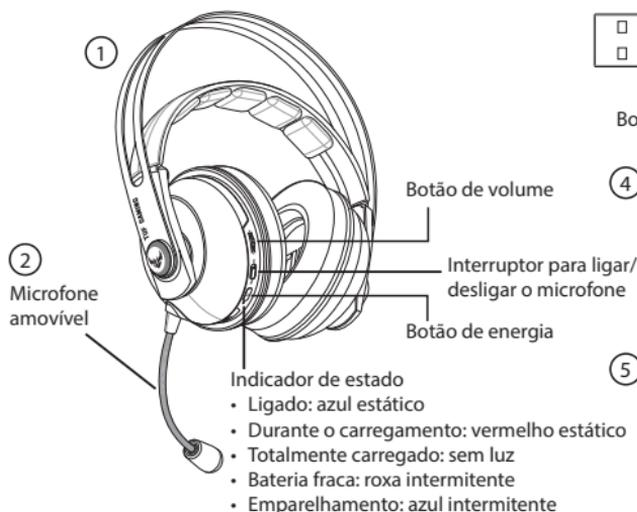

## Requisitos de sistema

- Windows® 10 / Windows® 8.1 / Windows® 7

## Começar a utilizar

1. Ligue o adaptador USB sem fios 2,4GHz ao seu dispositivo.
2. Pressione o botão de energia durante 2 segundos para ligar os auscultadores sem fios para jogos H7 TUF e, em seguida, pressione o botão de emparelhamento no adaptador USB durante 2 segundos para emparelhar.
3. O LED dos auscultadores sem fios para jogos H7 TUF ficará estático, o que indica que o processo de emparelhamento está concluído.
4. Transfira o software Armoury a partir de <http://www.asus.com> e instale-o no seu computador.

# Căști pentru jocuri

## TUF GAMING H7 WIRELESS

### Conținutul pachetului

- |   |  |   |                             |
|---|--|---|-----------------------------|
| ① | 1 x Set căști fără fir TUF Gaming H7         | ④ | 1 x Ghid de pornire rapidă  |
| ② | 1 x Microfon detașabil                       | ⑤ | 1 x Notă legată de garanție |
| ③ | 1 x Adaptor Wireless 2.4GHz pe interfață USB |   |                             |

### Prezentare generală produs

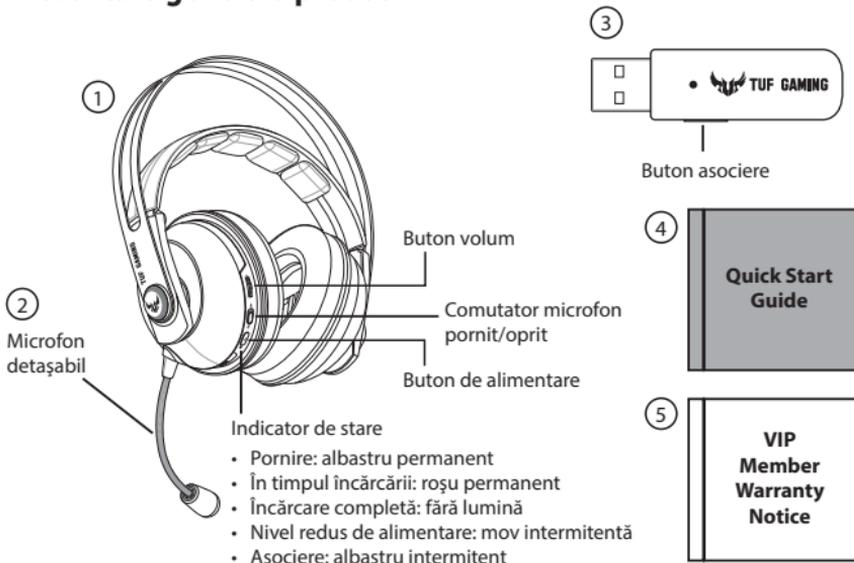

### Cerințe de sistem

- Windows® 10 / Windows® 8.1 / Windows® 7

### Noțiuni introductive

1. Conectați adaptorul Wireless 2.4GHz pe interfață USB la dispozitivul dvs.
2. Apăsați pe butonul de pornire timp de 2 secunde pentru a porni setul de căști TUF Gaming H7 Wireless, apoi apăsați pe butonul de asociere de pe dispozitivul USB timp de 2 secunde pentru a le asocia.
3. LED-ul de pe setul de căști TUF Gaming H7 Wireless rămâne aprins, indicând faptul că procesul de asociere s-a terminat.
4. Descărcați software-ul Armoury de la adresa <http://www.asus.com> și apoi instalați-l pe computer.

# Gaming Headset

## TUF GAMING H7 TRÅDLØS

### Pakkens indhold

- |   |                                    |   |                       |
|---|------------------------------------|---|-----------------------|
| ① | 1 x TUF Gaming H7 trådløst headset | ④ | 1 x Startvejledning   |
| ② | 1 x Aftagelig mikrofon             | ⑤ | 1 x Garantibemærkning |
| ③ | 1 x 2,4 GHz trådløs USB-dongle     |   |                       |

### Produktoversigt

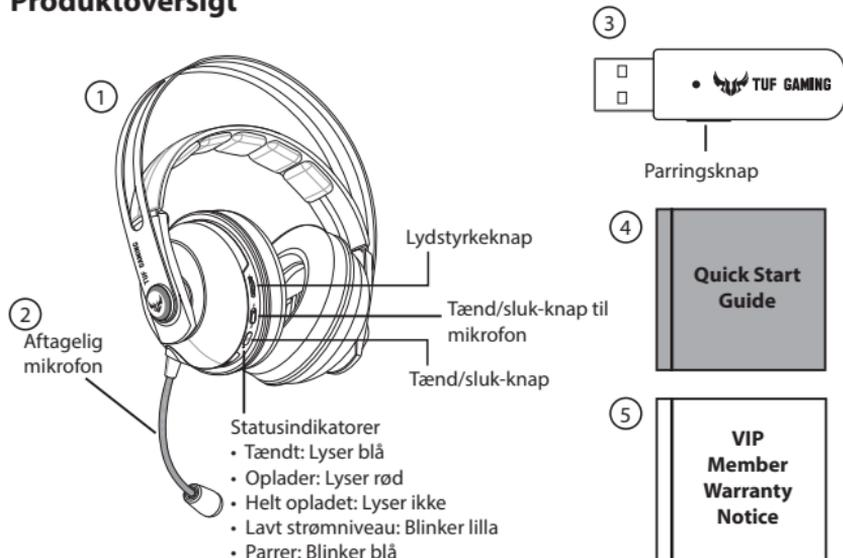

### Systemkrav

- Windows® 10 / Windows® 8.1 / Windows® 7

### Kom godt i gang

1. Forbind din 2,4 GHz trådløs USB-dongle til din enhed.
2. Hold tænd/sluk-knappen nede i 2 sekunder, for at tænde dit trådløse TUF Gaming H7-headset, og hold derefter på parringsknappen på din USB-dongle nede i 2 sekunder for at parre enhederne.
3. Lysindikatoren på dit TUF Gaming H7 trådløst headset begynder at lyse konstant, hvilket betyder at parringen er udført.
4. Download Armoury softwaren på <http://www.asus.com>, og installer den på din computer.

# Igralne slušalke TUF GAMING H7 BREŽIČNE

## Pakkens indhold

- |   |                                      |   |                               |
|---|--------------------------------------|---|-------------------------------|
| ① | 1 x Brežične igralne slušalke TUF H7 | ④ | 1 x Navodila za hiter začetek |
| ② | 1 x Snemljiv mikrofon                | ⑤ | 1 x Obvestilo o garanciji     |
| ③ | 1 x 2,4 GHz brezžični vmesnik USB    |   |                               |

## Opis lastnosti slušalk

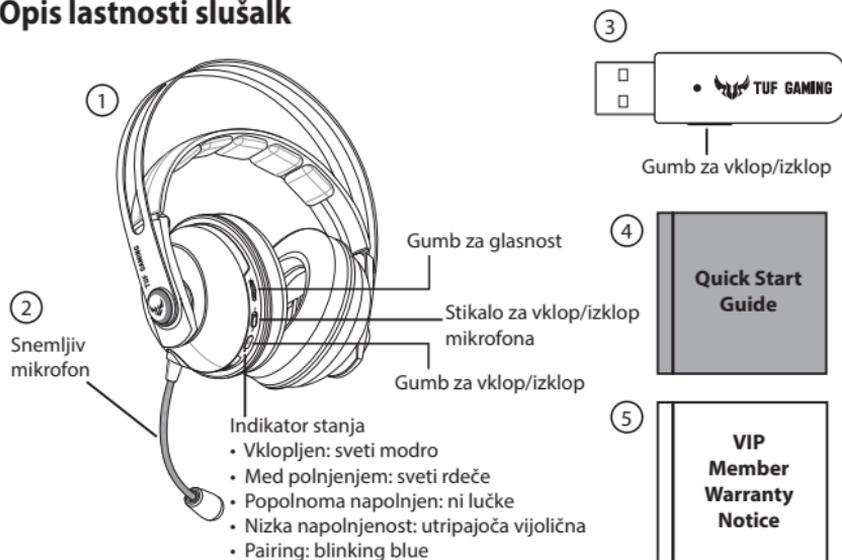

## Sistemske zahteve

- Windows® 10 / Windows® 8.1 / Windows® 7

## Začetek

1. Priključite 2,4 GHz brezžični vmesnik USB na svojo napravo.
2. Pritisnite gumb za vklop/izklop na brezžičnih igralnih slušalkah TUF H7 in ga držite 2 sekundi, nato pa pritisnite gumb za seznanjanje na vmesniku USB in ga držite 2 sekundi, da ju seznanite.
3. LED-dioda na brezžične igralne slušalke TUF H7 začne svetiti neprekinjeno, kar pomeni, da je postopek seznanjanja dokončan.
4. Prenesite programsko opremo Armoury s spletne strani <http://www.asus.com> in jo namestite na računalnik.

# Slušalice sa mikrofonom za igrice TUF GAMING H7 WIRELESS

## Sadržaj paketa

- |   |  |   |                              |
|---|--|---|------------------------------|
| ① | 1 x TUF bežične slušalice sa mikrofonom za igre H7 | ④ | 1 x Vodič za brzo korišćenje |
| ② | 1 x Odvojivi mikروفon                              | ⑤ | 1 x Obaveštenje o garanciji  |
| ③ | 1 x 2.4GHz bežični USB dongl                       |   |                              |

## Opcije uređaja

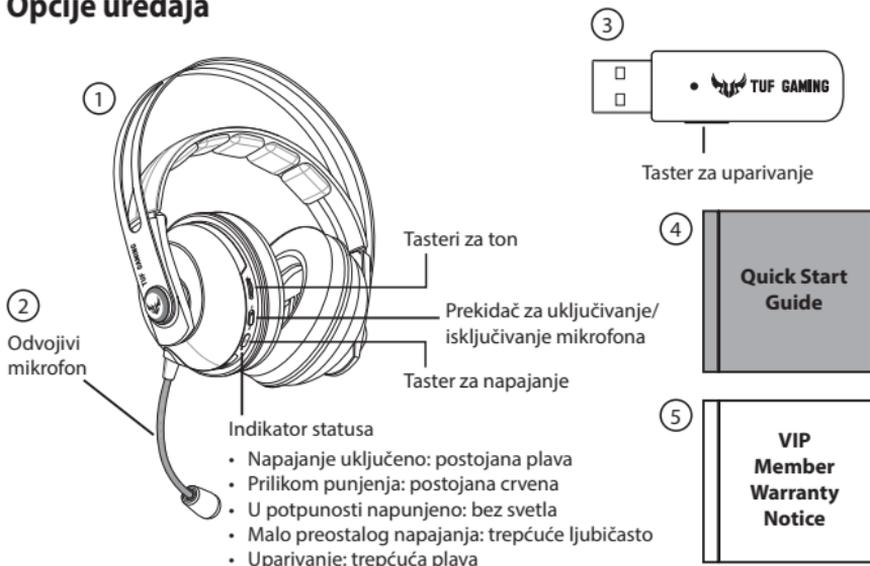

## Sistemske zahtevi

- Windows® 10 / Windows® 8.1 / Windows® 7

## Početak

1. Povežite 2.4GHz bežični USB dongl za svoj uređaj.
2. Pritisnite taster za napajanje u trajanju od 2 sekunde da uključite svoje TUF bežične slušalice sa mikrofonom za igre H7, a potom pritisnite taster za uparivanje na USB donglu u trajanju od 2 sekunde da ih uparite.
3. Lampica na vašim TUF bežične slušalice sa mikrofonom za igre H7 počinje da postojano gori, ukazujući na to da je proces uparivanja završen.
4. Preuzmite Armoury softver sa <http://www.asus.com> i potom ga instalirajte na svoj kompjuter.

# Spelheadset

## TRÅDLÖST TUF GAMING H7

### Paketets innehåll

- |   |                                    |   |                       |
|---|------------------------------------|---|-----------------------|
| ① | 1 x Trådlöst TUF Gaming H7-headset | ④ | 1 x Snabbstartsguide  |
| ② | 1 x Avtagbar mikrofon              | ⑤ | 1 x Garantimeddelande |
| ③ | 1 x 2,4 GHz trådlös USB-dongel     |   |                       |

### Produktöversikt

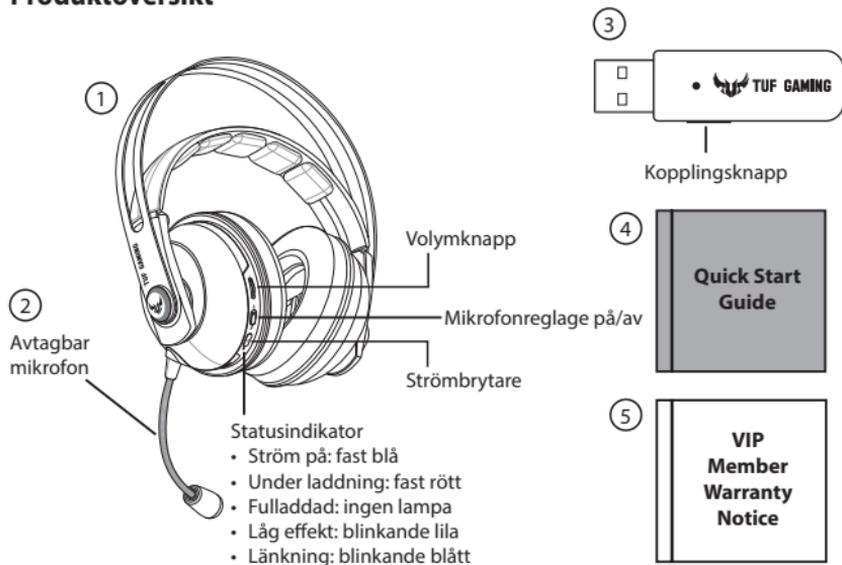

### Systemkrav

- Windows® 10 / Windows® 8.1 / Windows® 7

### Komma igång

1. Anslut den trådlösa 2,4 GHz USB-dongeln till din enhet.
2. Tryck på strömbrytaren i 2 sekunder för att starta ditt trådlösa TUF Gaming H7-headset, och tryck därefter kopplingsknappen på USB-dongeln i 2 sekunder för att länka dem.
3. Lysdioden på trådlöst TUF Gaming H7-Headset börjar lysa med fast ljus, vilket indikerar att kopplingsprocessen är klar.
4. Hämta Armoury-programmet från <http://www.asus.com> och installera det på datorn.

# Ігрова гарнітура TUF GAMING H7 WIRELESS

## Вміст комплекту

- ① 1 x бездротова гарнітура TUF Gaming H7 Wireless
- ② 1 x знімний мікрофон
- ③ 1 x бездротовий адаптер USB (2,4 ГГц)
- ④ 1 x короткий посібник з експлуатації
- ⑤ 1 x гарантійний талон

## Огляд

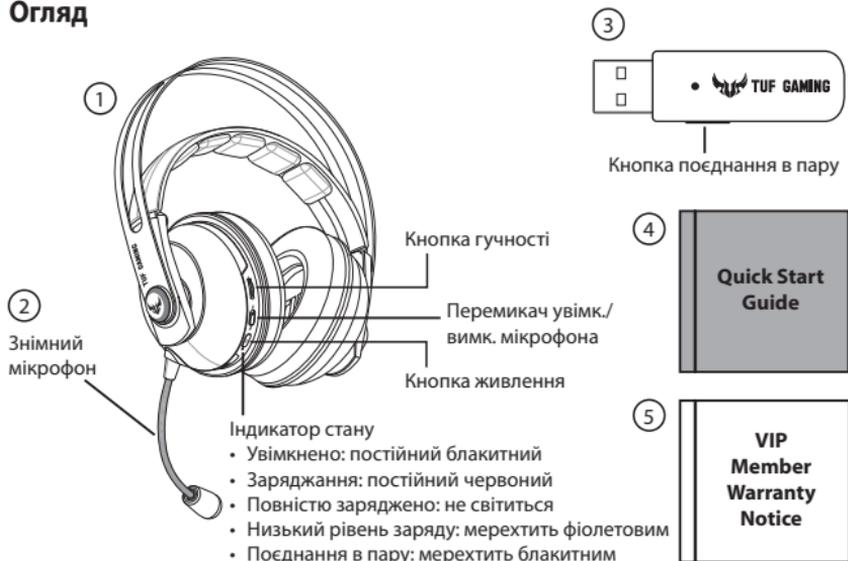

## Системні вимоги

- Windows® 10 / Windows® 8.1 / Windows® 7

## Початок експлуатації

1. Підключіть бездротовий адаптер USB 2,4 ГГц до пристрою.
2. Натискайте кнопку живлення 2 секунди, щоб увімкнути гарнітуру TUF Gaming H7 Wireless, а потім 2 секунди натискайте кнопку поєднання в пару на адаптері USB, щоб поєднати їх у пару.
3. Якщо світлодіодний індикатор на TUF Gaming H7 Wireless світиться постійно, поєднання в пару успішно завершено.
4. Завантажте ПЗ Armoury з <http://www.asus.com>, а потім встановіть його на комп'ютер.

# ชุดหูฟัง สำหรับการเล่นเกม TUF GAMING H7 WIRELESS

## สิ่งต่างๆ ในกล่องบรรจุ

- |                                 |                                   |
|---------------------------------|-----------------------------------|
| ① 1 x หูฟังไร้สาย TUF Gaming H7 | ④ 1 x คู่มือเริ่มต้นฉบับย่อ       |
| ② 1 x ไมโครโฟนที่ถอดออกได้      | ⑤ 1 x ประกาศเกี่ยวกับการรับประกัน |
| ③ 1 x ดอจเกิล USB ไร้สาย 2.4GHz |                                   |

## ภาพรวมของผลิตภัณฑ์

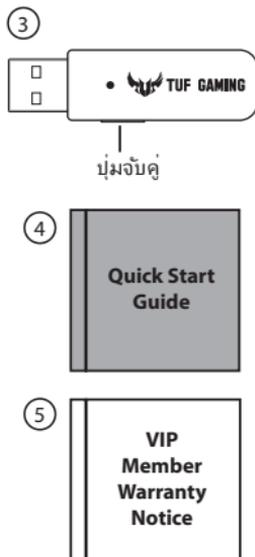
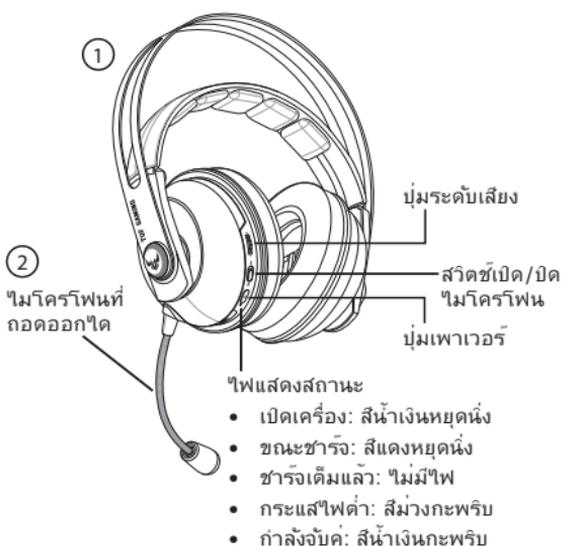

## ความต้องการของระบบ

- Windows® 10 / Windows® 8.1 / Windows® 7

## เริ่มต้นใช้งาน

1. เชื่อมต่อดอจเกิล USB ไร้สาย 2.4GHz เข้ากับอุปกรณ์ของคุณ
2. กดปุ่มเพาเวอร์ 2 วินาทีเพื่อเปิดหูฟังไร้สาย TUF Gaming H7 จากนั้นกดปุ่มจับคู่บน USB ดอจเกิล 2 วินาทีเพื่อจับคู่
3. ไฟ LED บนหูฟังไร้สาย TUF Gaming H7 เปลี่ยนเป็นหยุดนิ่งแสดงว่าขั้นตอนการจับคู่เสร็จสมบูรณ์
4. ดาวน์โหลดซอฟต์แวร์ Armoury จาก <http://www.asus.com> จากนั้นติดตั้งบนคอมพิวเตอร์

# Gaming Headset

## TUF GAMING H7 WIRELESS

### Isi kemasan

- |   |                                    |   |                     |
|---|------------------------------------|---|---------------------|
| ① | 1 x Headset TUF Gaming H7 Wireless | ④ | 1 x Panduan Singkat |
| ② | 1 x Detachable microphone          | ⑤ | 1 x Kartu garansi   |
| ③ | 1 x Dongle USB nirkabel 2,4 GHz    |   |                     |

### Sekilas tentang Produk

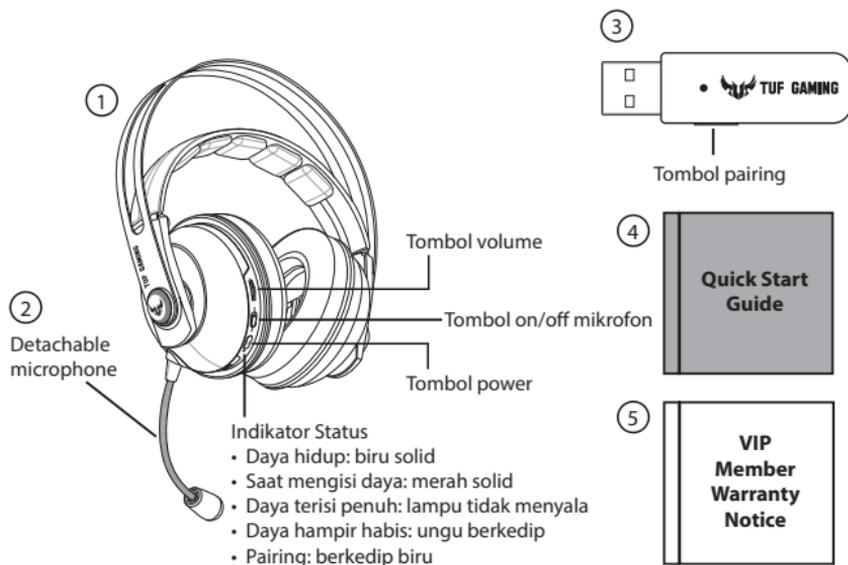

### Persyaratan sistem

- Windows® 10 / Windows® 8.1 / Windows® 7

### Persiapan

1. Pasang dongle USB 2.4GHz.
2. Tekan tombol power selama 2 detik untuk menyalakan Headset TUF Gaming H7 Wireless, lalu tekan tombol pairing pada dongle USB selama 2 detik untuk.
3. LED pada Headset TUF Gaming H7 Wireless akan menyala solid untuk menunjukkan proses pairing telah selesai.
4. Download perangkat lunak Armoury dari <http://www.asus.com>, lalu instal di komputer Anda.

# 게이밍 헤드셋

## TUF 게이밍 H7 무선

### 포장 내용물

- ① TUF 게이밍 H7 무선 헤드셋 1개
- ② 탈착식 마이크 1개
- ③ 2.4GHz 무선 USB dongle 1개
- ④ 빠른 시작 설명서 1권
- ⑤ 보증 공지 1개

### 제품 개요

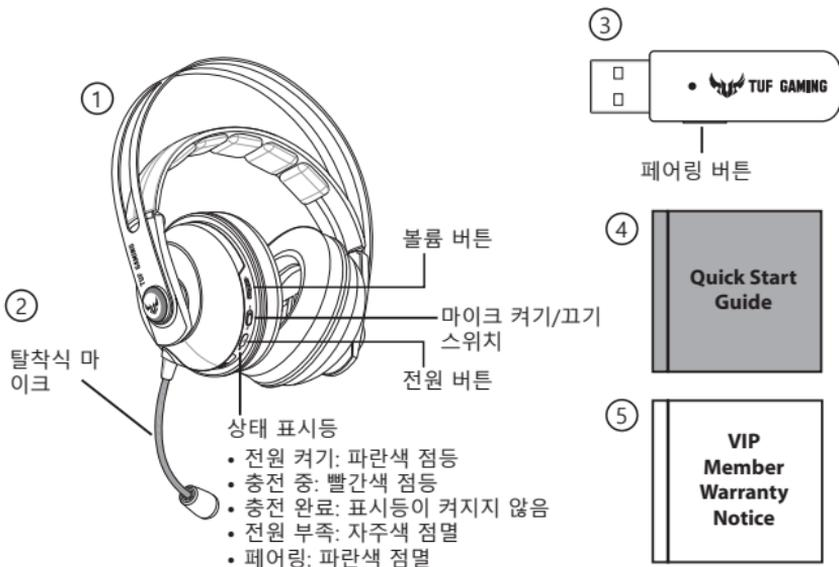

### 시스템 요구 사항

- Windows® 10 / Windows® 8.1 / Windows® 7

### 시작하기

1. 2.4GHz 무선 USB dongle을 사용자의 장치에 연결합니다.
2. 전원 버튼을 2초 동안 눌러 TUF 게이밍 H7 무선 헤드셋을 켜 후 USB dongle의 페어링 버튼을 2초 동안 눌러 이들을 페어링합니다.
3. TUF 게이밍 H7 무선 헤드셋의 LED가 깜박거림을 멈추고 계속 켜져 있으면, 이는 페어링 과정이 완료된 것입니다.
4. <http://www.asus.com> 에서 Armoury 소프트웨어를 다운로드한 후 이를 사용자의 컴퓨터에 설치합니다.

# Auricular para Juegos TUF GAMING H7 INALÁMBRICO

## Contenido del empaque

- |   |   |   |                              |
|---|---|---|------------------------------|
| ① | 1 x Auricular Inalámbrico para Juego TUF H7 | ④ | 1 x Guía de inicio rápido    |
| ② | 1 x Micrófono desmontable                   | ⑤ | 1 x Notificación de Garantía |
| ③ | 1 x Adaptador USB inalámbrico de 2.4 GHz    |   |                              |

## Resumen del Producto

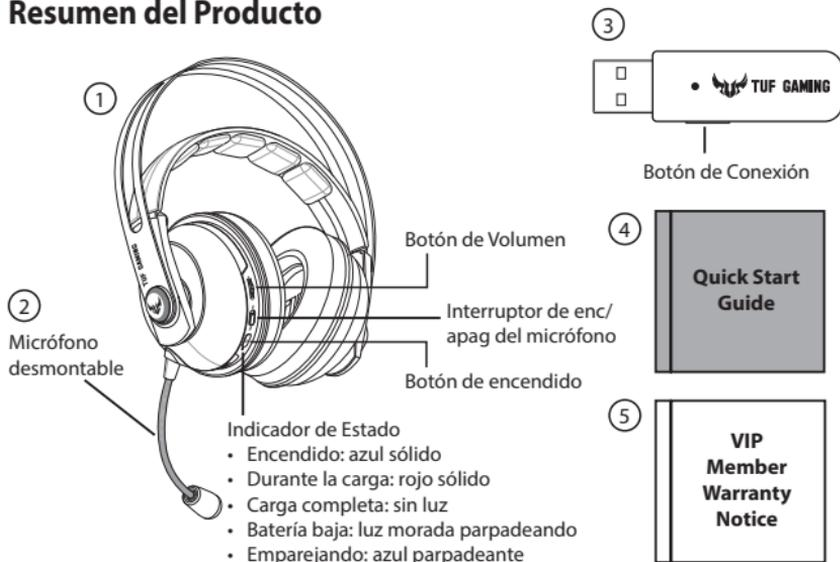

## Requisitos del sistema

- Windows® 10 / Windows® 8.1 / Windows® 7

## Configuración

1. Conectar su adaptador USB inalámbrico de 2.4 GHz a su dispositivo.
2. Presione el botón de encendido por 2 segundos para encender su Auricular Inalámbrico para Juego TUF H7, y luego presione el botón de emparejamiento en el conector USB por 2 segundos para emparejarlos.
3. El indicador LED en tu Auricular Inalámbrico para Juegos TUF H7 encenderá sin parpadear, indicando que el proceso de conexión ha terminado.
4. Descargue el software Armoury desde <http://www.asus.com> e instalar en su computadora.

# Herná náhlavná súprava TUF GAMING H7 WIRELESS

## Obsah balenia

- |   |  |   |                                    |
|---|--|---|------------------------------------|
| ① | Bezdrôtová herná náhlavná súprava TUF H7, 1 ks | ④ | Príručka so stručným návodom, 1 ks |
| ② | Odpojiteľný mikrofón, 1 ks                     | ⑤ | Upozornenie o záruke, 1 ks         |
| ③ | 2,4 GHz bezdrôtový USB hardvérový kľúč, 1 ks   |   |                                    |

## Prehľad výrobku

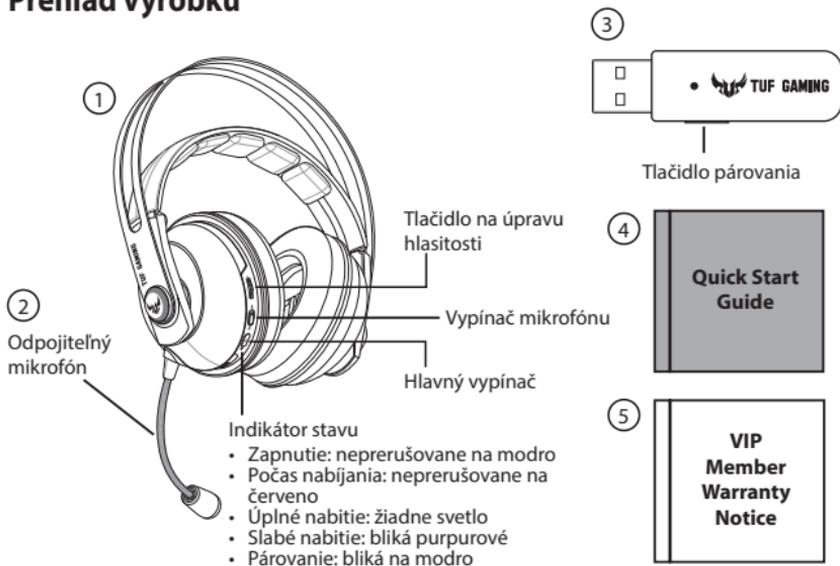

## Požiadavky na systém

- Windows® 10 / Windows® 8.1 / Windows® 7

## Začíname

1. 2,4 GHz bezdrôtový USB hardvérový kľúč pripojte k zariadeniu.
2. Na 2 sekundy stlačte hlavný vypínač, čím bezdrôtovú hernú náhlavnú súpravu TUF H7 zapnete, potom na 2 sekundy stlačte tlačidlo na párovanie na USB kľúči a zariadenia spárujte.
3. Indikátor LED na bezdrôtovej náhlavnej bezdrôtovú hernú náhlavnú súpravu TUF H7 po úspešnom dokončení párovania svietiť neprerušovane.
4. Softvér Armoury si prevezmite z lokality <http://www.asus.com> a potom ho nainštalujte do počítača.

# Auriculares para juegos INALÁMBRICOS TUF GAMING H7

## Contenido del paquete

- ① 1 x Auriculares inalámbricos TUF Gaming H7
- ② 1 x Micrófono desmontable
- ③ 1 x Llave USB inalámbrica de 2,4 GHz
- ④ 1 x Guía de inicio rápido
- ⑤ 1 x Aviso de garantía

## Información general del producto

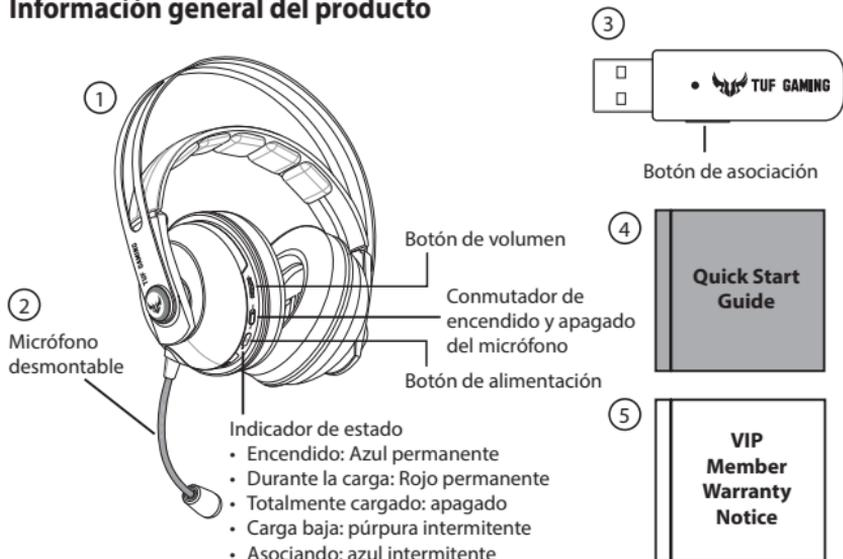

## Requisitos del sistema

- Windows® 10 / Windows® 8.1 / Windows® 7

## Procedimientos iniciales

1. Conecte la llave inalámbrica de 2,4 GHz al dispositivo.
2. Presione el botón de alimentación durante 2 segundos para encender los auriculares inalámbricos TUF Gaming H7 y luego presione el botón de asociación de la llave USB durante 2 segundos para asociarlos.
3. El LED de los auriculares inalámbricos TUF Gaming H7 se iluminará permanentemente, lo que significa que el proceso de asociación se ha completado.
4. Descargue el software Armoury desde <http://www.asus.com> y, a continuación, instálelo en el equipo.

# Mikrofonlu Oyun Kulaklığı

## TUF GAMING H7 KABLOSUZ

### Paket içeriği

- |   |  |   |                                 |
|---|--|---|---------------------------------|
| ① | 1 TUF Oyunu H7 Kablosuz kulaklık seti  | ④ | 1 Tane hızlı başlangıç kılavuzu |
| ② | 1 Çıkarılabilir mikrofon               | ⑤ | 1 Garanti Bildirimi             |
| ③ | 1 2.4GHz kablosuz USB donanım anahtarı |   |                                 |

### Ürün genel bakış

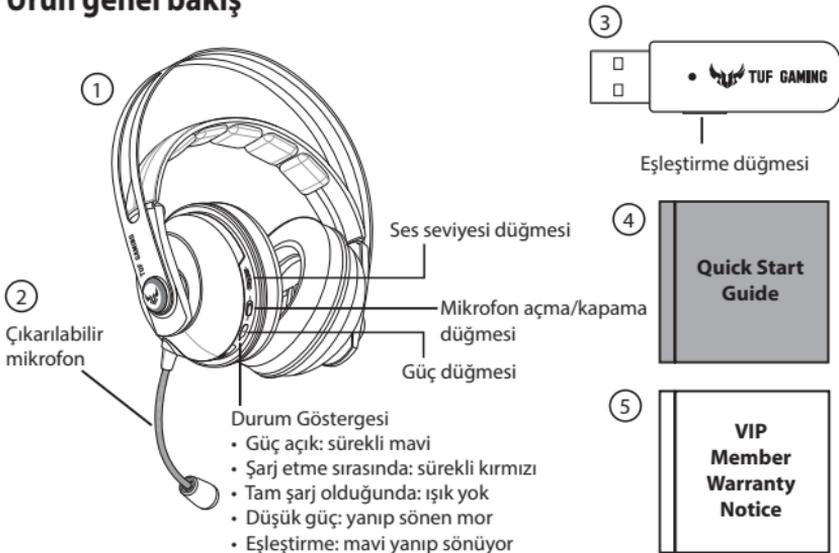

### Sistem gereksinimleri

- Windows® 10 / Windows® 8.1 / Windows® 7

### Başarlarken

1. 2.4GHz kablosuz USB donanım anahtarını cihazınıza bağlayın.
2. TUF Oyunu H7 Kablosuz kulaklığınızı açmak için güç düğmesine 2 saniye basın ve ardından USB donanım anahtarındaki eşleştirme düğmesine 2 saniye basılı tutarak bunları eşleştirin.
3. TUF Oyunu H7 Kablosuz kulaklığınızdaki LED ışık sabit yanarak eşleştirme işleminin tamamlandığını belirtir.
4. Armoury yazılımını <http://www.asus.com> adresinden indirip bilgisayarınıza yükleyin.

# Tai nghe chơi game

## TAI NGHE KHÔNG DÂY CHƠI GAME TUF H7

### Các phụ kiện kèm theo hộp

- |   |                                  |
|---|----------------------------------|
| ① 1 Tai nghe không dây chơi game TUF H7 | ④ 1 Tờ hướng dẫn khởi động nhanh |
| ② 1 Micro có thể tháo rời               | ⑤ 1 Thông báo bảo hành           |
| ③ 1 USB phát không dây 2.4GHz           |                                  |

### Một số lưu ý khác

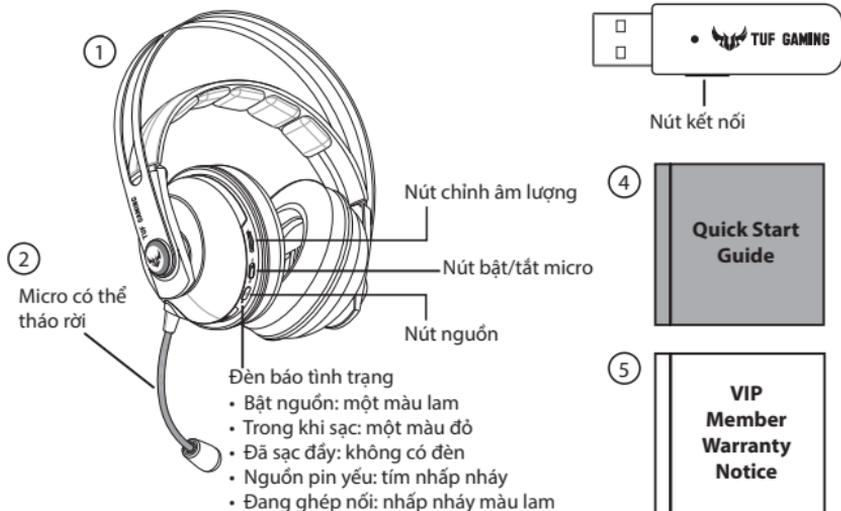

### Yêu cầu hệ thống

- Windows® 10 / Windows® 8.1 / Windows® 7

### Bắt đầu sử dụng

1. Kết nối USB phát không dây 2.4GHz với thiết bị của bạn.
2. Nhấn nút nguồn trong 2 giây để bật tai nghe không dây chơi game TUF H7, sau đó nhấn nút ghép nối trên USB thu phát không dây trong 2 giây để ghép nối chúng.
3. Đèn LED trên tai nghe không dây chơi game TUF H7 sẽ chuyển sang sáng cố định, cho biết tiến trình kết nối đã hoàn tất.
4. Tải phần mềm Armoury về từ <http://www.asus.com> sau đó cài đặt nó vào máy tính.

## Notices

### Federal Communications Commission Statement

This device has been tested and found to comply with the limits for a Class B device, pursuant to Part 15 of the FCC Rules. These limits are designed to provide reasonable protection against harmful interference in a residential installation. This equipment generates, uses and can radiate radio frequency energy and, if not installed and used in accordance with manufacturer's instructions, may cause harmful interference to radio communications. However, there is no guarantee that interference will not occur in a particular installation. If this equipment does cause harmful interference to radio or television reception, which can be determined by turning the equipment off and on, the user is encouraged to try to correct the interference by one or more of the following measures:

- Reorient or relocate the receiving antenna.
- Increase the separation between the equipment and receiver.
- Connect the equipment to an outlet on a circuit different from that to which the receiver is connected.
- Consult the dealer or an experienced radio/TV technician for help.

---

**CAUTION!** Any changes or modifications not expressly approved by the grantee of this device could void the user's authority to operate the equipment.

---

### Canada, Industry Canada (IC) Notices

This Class B digital apparatus complies with Canadian ICES-003 and RSS-210.

Operation is subject to the following two conditions: (1) this device may not cause interference, and (2) this device must accept any interference, including interference that may cause undesired operation of the device.

### Canada, avis d'Industrie Canada (IC)

Cet appareil numérique de la classe B est conforme aux normes ICES-003 et RSS-210 du Canada.

Son utilisation est sujette aux deux conditions suivantes : (1) cet appareil ne doit pas créer d'interférences et (2) cet appareil doit tolérer tout type d'interférences, y compris celles susceptibles de provoquer un fonctionnement non souhaité de l'appareil.



电子电气产品有害物质限制使用标识要求：图中之数字为产品之环保使用期限。仅指电子电气产品中含有的有害物质不致发生外泄或突变从而对环境造成污染或对人身、财产造成严重损害的期限。

部件名称	有害物质					
	铅 (Pb)	汞 (Hg)	镉 (Cd)	六价铬 (Cr(VI))	多溴联苯 (PBB)	多溴二苯醚 (PBDE)
印刷电路板及其电子组件	×	○	○	○	○	○
外壳	○	○	○	○	○	○
外部信号连接头及线材	○	○	○	○	○	○
其它	×	○	○	○	○	○

本表格依据 SJ/T 11364 的规定编制。  
 ○：表示该有害物质在该部件所有均质材料中的含量均在 GB/T 26572 规定的限量要求以下。  
 ×：表示该有害物质至少在该部件的某一均质材料中的含量超出 GB/T 26572 规定的限量要求，然该部件仍符合欧盟指令 2011/65/EU 的规范。  
 备注：此产品所标示之环保使用期限，系指在一般正常使用状况下。

「產品之限用物質含有情況」之相關資訊，請參考下表：

單元	限用物質及其化學符號					
	鉛 (Pb)	汞 (Hg)	鎘 (Cd)	六價鉻 (Cr <sup>+6</sup> )	多溴聯苯 (PBB)	多溴二苯醚 (PBDE)
印刷電路板及電子組件	—	○	○	○	○	○
外殼	○	○	○	○	○	○
其他及其配件	—	○	○	○	○	○

備考 1. "○" 係指該項限用物質之百分比含量未超出百分比含量基準值。  
 備考 2. "—" 係指該項限用物質為排除項目。

## Limitation of Liability

Circumstances may arise where because of a default on ASUS' part or other liability, you are entitled to recover damages from ASUS. In each such instance, regardless of the basis on which you are entitled to claim damages from ASUS, ASUS is liable for no more than damages for bodily injury (including death) and damage to real property and tangible personal property; or any other actual and direct damages resulted from omission or failure of performing legal duties under this Warranty Statement, up to the listed contract price of each product.

ASUS will only be responsible for or indemnify you for loss, damages or claims based in contract, tort or infringement under this Warranty Statement.

This limit also applies to ASUS' suppliers and its reseller. It is the maximum for which ASUS, its suppliers, and your reseller are collectively responsible.

UNDER NO CIRCUMSTANCES IS ASUS LIABLE FOR ANY OF THE FOLLOWING: (1) THIRD-PARTY CLAIMS AGAINST YOU FOR DAMAGES; (2) LOSS OF, OR DAMAGE TO, YOUR RECORDS OR DATA; OR (3) SPECIAL, INCIDENTAL, OR INDIRECT DAMAGES OR FOR ANY ECONOMIC CONSEQUENTIAL DAMAGES (INCLUDING LOST PROFITS OR SAVINGS), EVEN IF ASUS, ITS SUPPLIERS OR YOUR RESELLER IS INFORMED OF THEIR POSSIBILITY.

## REACH

Complying with the REACH (Registration, Evaluation, Authorisation, and Restriction of Chemicals) regulatory framework, we published the chemical substances in our products at ASUS REACH website at <http://csr.asus.com/english/REACH.htm>



DO NOT throw this product in municipal waste. This product has been designed to enable proper reuse of parts and recycling. The symbol of the crossed out wheeled bin indicates that the product (electrical, electronic equipment and mercury-containing button cell battery) should not be placed in municipal waste. Check local regulations for disposal of electronic products.



DO NOT throw this product in fire. DO NOT short circuit the contacts. DO NOT disassemble this product.

## ASUS Recycling/Takeback Services

ASUS recycling and takeback programs come from our commitment to the highest standards for protecting our environment. We believe in providing solutions for you to be able to responsibly recycle our products, batteries, other components, as well as the packaging materials. Please go to <http://csr.asus.com/english/Takeback.htm> for the detailed recycling information in different regions.

## VCCI: Japan Compliance Statement

### VCCI Class B Statement

警告 VCCI 準拠クラス B 機器（日本）

この装置は、情報処理装置等電波障害自主規制協議会（VCCI）の基準に基づくクラスB情報技術装置です。この装置は、家庭環境で使用することを目的としていますが、この装置がラジオやテレビジョン受信機に近接して使用されると、受信障害を引き起こすことがあります。

取扱説明書に従って正しい取り扱いをして下さい。

### NCC 警語

無線設備的警告聲明

經型式認證合格之低功率射頻電機，非經許可，公司、商號或使用者均不得擅自變更頻率、加大功率或變更原設計之特性及功能。低功率射頻電機之使用不得影響飛航安全及干擾合法通信；經發現有干擾現象時，應立即停用，並改善至無干擾時方得繼續使用。前項合法通信，指依電信法規定作業之無線電通信。低功率射頻電機須忍受合法通信或工業、科學及醫療用電波輻射性電機設備之干擾。

## KC: Korea Warning Statement



MSIP-REM-MSQ-P503



## CE Marking

This is a Class B product, in a domestic environment, this product may cause radio interference, in which case the user may be required to take adequate measures.



RED

"Hereby, ASUSTeK CCOMPUTER INC. declares that this headset is in compliance with the essential requirements and other relevant provisions of Directive 2014/53/EU."

## ASUS Contact information

### ASUSTeK COMPUTER INC.

Address	4F, No. 150, Li-Te Rd., Peitou, Taipei 112, Taiwan
Telephone	+886-2-2894-3447
Fax	+886-2-2890-7798
Web site	<a href="http://www.asus.com">www.asus.com</a>

### Technical Support

Telephone	+86-21-38429911
Fax	+86-21-5866-8722, ext. 9101#
Online support	<a href="http://qr.asus.com/techserv">http://qr.asus.com/techserv</a>

### ASUS COMPUTER INTERNATIONAL (America)

Address	48720 Kato Rd., Fremont, CA 94538, USA
Telephone	+1-510-739-3777
Fax	+1-510-608-4555
Web site	<a href="http://www.asus.com/us/">http://www.asus.com/us/</a>

### Technical Support

Support fax	+1-812-284-0883
Telephone	+1-812-282-2787
Online support	<a href="http://qr.asus.com/techserv">http://qr.asus.com/techserv</a>

### ASUS COMPUTER GmbH (Germany and Austria)

Address	Harkort Str. 21-23, D-40880 Ratingen, Germany
Fax	+49-2102-959931
Web site	<a href="http://www.asus.com/de">http://www.asus.com/de</a>
Online contact	<a href="http://eu-rma.asus.com/sales">http://eu-rma.asus.com/sales</a>

### Technical Support

Telephone	+49-2102-5789555
Support Fax	+49-2102-959911
Online support	<a href="http://qr.asus.com/techserv">http://qr.asus.com/techserv</a>

## **Официальное представительство в России**

### **Горячая линия Службы технической поддержки в России:**

Бесплатный федеральный номер для звонков по России: 8-800-100-2787

Номер для пользователей в Москве: +7(495)231-1999

Время работы: Пн-Пт, 09:00 - 21:00 (по московскому времени)

### **Официальные сайты ASUS в России:**

[www.asus.ru](http://www.asus.ru)

[www.asus.com/ru/support](http://www.asus.com/ru/support)

# FCC COMPLIANCE INFORMATION

Per FCC Part 2 Section 2.1077



**Responsible Party:** Asus Computer International  
**Address:** 48720 Kato Rd., Fremont, CA 94538, USA  
**Phone/Fax No:** (510)739-3777/(510)608-4555

hereby declares that the product

**Product Name :** TUF Gaming H7 WL / TUF GAMING H7 WIRELESS  
Dongle  
**Model Number :** TUF Gaming H7 WL Yellow / TUF Gaming H7 WL  
Gun metal

**compliance statement:**

This device complies with part 15 of the FCC Rules. Operation is subject to the following two conditions: (1) This device may not cause harmful interference, and (2) this device must accept any interference received, including interference that may cause undesired operation.

Ver. 190612



**EAC**

Item	Function	Frequency	Maximum Output Power(EIRP)
TUF GAMING H7 Wireless	WiFi	2405.35-2477.35 MHz	9 dBm
TUF GAMING H7 Wireless Dongle	WiFi	2405.35-2477.35 MHz	0.59 dBm



**TUF GAMING**