

VT-3424

Blender set

Блендерный набор

Инструкция по эксплуатации

GB Manual instruction	3
RUS Инструкция по эксплуатации	9
KZ Пайдалану нұсқасы	16
UA Інструкція з експлуатації	23
KG Пайдалануу боюнча нускама	30

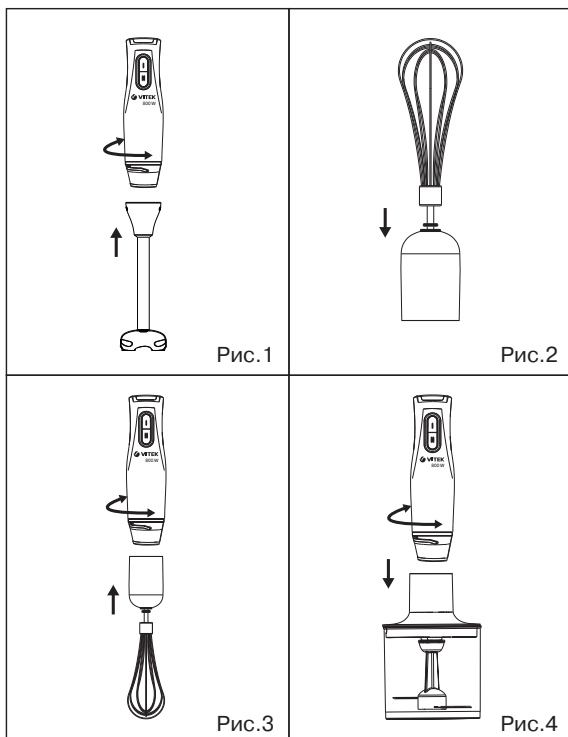
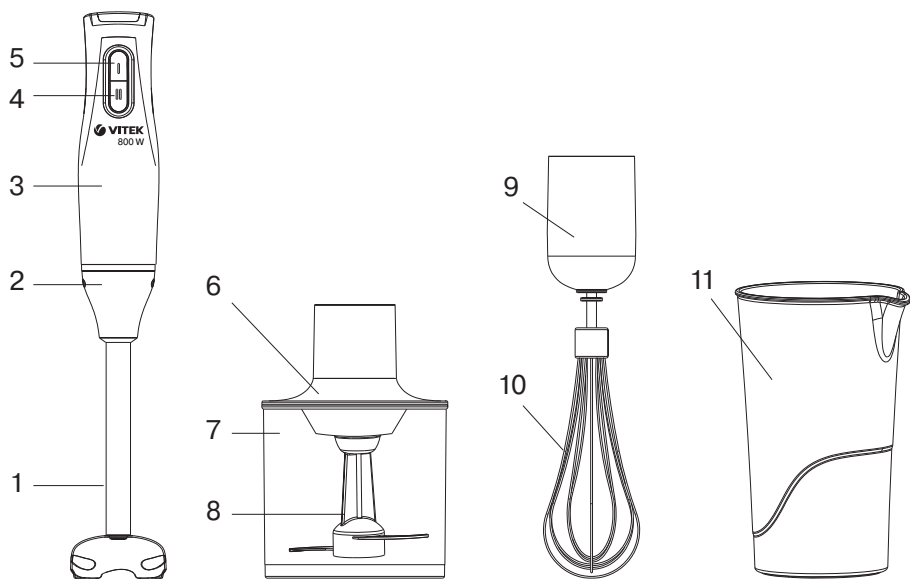

BLENDER SET VT-3424

The blender is included into the blender set and intended for whisking, mixing, chopping and combined processing of liquid and solid products.

DESCRIPTION

1. Detachable blender attachment
2. Attachment installation place
3. Motor unit
4. On button «II»
5. On button «I»
6. Chopper geared lid
7. Chopper bowl
8. Knife
9. Whisk attachment gear
10. Whisk attachment
11. Cup

SAFETY PRECAUTIONS

Before using the blender set, read this instruction carefully. Keep these instructions for further reference. Use the blender set for its intended purpose only as specified in this manual.

Mishandling the unit may lead to its breakage and cause harm to the user or damage to his/her property.

- Before connecting the unit to the mains, make sure that the voltage specified on the unit corresponds to your home mains voltage.
- Do not use the unit outdoors.
- Do not use the unit near hot surfaces (such as gas or electric stove, oven).
- Make sure that the power cord does not touch sharp edges of furniture and hot surfaces.
- Do not touch the motor unit body, the power cord and the power plug with wet hands.
- To avoid risk of electric shock or fire, do not immerse the unit body, the power cord and the power plug into water or any other liquids.
- If the unit is dropped into water:
 - do not touch the water;
 - unplug the unit immediately and only after that you may take the unit out of water;
 - apply to the authorized service center for testing or repairing the unit.
- Before using the unit for the first time, thoroughly wash all the removable attachments and containers that will contact food.
- Use only the attachments supplied with the unit.
- Before using the unit, make sure that the attachments are set and fixed properly.
- It is not allowed to switch the unit on without attachments and foodstuffs for processing.
- Never leave the unit connected to the mains unattended.
- Always unplug the unit before changing the attachments and after using it.
- Place the chopper bowl on a dry, flat and steady surface.
- Put the products into the chopper bowl before the unit is switched on.
- Cool down hot products before putting them into the measuring cup or the chopper bowl.
- Do not overfill the chopper bowl with products and watch the level of poured liquids.
- If rotation of the knife is hindered during the operation of the chopper, unplug the unit and carefully remove foodstuffs that prevent the knife rotation.
- Remove products and pour out liquids from the chopper bowl only after complete stop of the knife.
- The cutting edges of the chopping knife and of the blender attachment are very sharp and can be dangerous. Handle these attachments very carefully!
- Do not touch the rotating parts of the unit. Do not let hair or free hanging clothes get into the rotation area of the blender attachment knife or whisk.
- To unplug the unit do not pull the power cord, take the power cord plug directly and disconnect it from the mains.
- Do not place the chopper bowl and the measuring cup into a microwave oven.
- Do not put the attachments and bowls in a dishwashing machine.
- For children safety reasons do not leave polyethylene bags used as a packaging unattended.

ENGLISH

Attention! Do not allow children to play with polyethylene bags or packaging film. **Danger of suffocation!**

- Close supervision is necessary when children or people with disabilities are near the operating unit.
- This unit is not intended for usage by children.
- Do not leave children unattended to avoid them using the unit as a toy.
- Do not allow children to touch the body of the motor unit, the power cord and the power plug during operation of the unit.
- During the unit operation and breaks between operation cycles, place the unit out of reach of children.
- The unit is not intended to be used by people with physical, sensory or mental disabilities (including children) or by persons lacking experience or knowledge if they are not under supervision of a person who is responsible for their safety or if they are not instructed by this person on the usage of the unit.
- Do not use the unit if the power cord is damaged. If the power cord is damaged, it should be replaced by the manufacturer, service or similar qualified personnel to avoid danger.
- Do not attempt to repair the unit by yourself. Do not disassemble the unit; if any malfunction is detected or after it was dropped, unplug the unit and apply to any authorized service center from the contact address list given in the warranty certificate and on the website www.vitek.ru.
- To avoid damages, transport the unit in the original package only.
- Keep the unit out of reach of children and people with disabilities.

THIS UNIT IS INTENDED FOR HOUSEHOLD USE ONLY. ITS COMMERCIAL USAGE AND USAGE IN PRODUCTION AREAS AND WORK SPACES IS PROHIBITED.

BEFORE THE FIRST USE

After unit transportation or storage at low temperature keep it for at least three hours at room temperature before switching on.

- Unpack the blender and remove any advertising stickers and package materials that can prevent the unit operation.
- Check the unit for damages, do not use it in case of damages.
- Before switching the unit on, make sure that the mains voltage corresponds to the voltage specified on the unit body.
- Before using the unit wash the attachments (1, 10), the bowl (7) and the knife (8) of the chopper, the cup (11) with warm water and a neutral detergent and dry them thoroughly.
- Wipe the motor unit (3), the chopper geared lid (6) and the whisk attachment gear (9) with a soft slightly damp cloth and then wipe them dry.

ATTENTION!

- Do not immerse the motor unit (3), the chopper geared lid (6), the whisk attachment gear (9), the power cord and the power plug into water or any other liquids.
- Wash only the operating part of the blender attachment (1), clean the outer surface with a damp cloth. Never immerse the blender attachment (1) into water or any other liquids completely.
- Do not put the attachments and bowls in a dishwashing machine.

OPERATION TIME

The blender set allows quick and effective operation, but continuous operation time with the whisk attachment (10) should not exceed 2 minutes, with the blender attachment (1) – 35 seconds, and the operation time with the chopper attachment is no more than 1.5 minutes. Make at least 10 minute break between 3 operation cycles.

USING THE BLENDER ATTACHMENT

(pic. 1)

Use the detachable blender attachment (1) for making fruit puree, baby food, sauces, mayonnaise, for mixing various ingredients and making cocktails, for processing fruit and vegetables containing enough juice.

WARNING: Before installing the attachment (1), make sure that the power plug is not inserted into the mains socket.

- Install the detachable blender attachment (1) to the installation place (2), turn the

blender attachment (1) clockwise until bumping, make sure that the attachment (1) is fixed properly.

- Insert the power plug into the mains socket.
- Immerse the blender attachment (1) into the bowl with products that you want to chop/mix.

Note: - You can put the foodstuffs into the cup (11).

ATTENTION!

While processing products keep the unit vertically.

- To switch the unit on, press and hold down the button (5) «I».
- For operation at the maximal rotation speed, press and hold down the button (4) «II».

Notes:

- products should be put into the bowl before the unit is switched on. The amount of products to be processed should not exceed 2/3 of the capacity of the bowl in which they are processed.
- before starting to chop/mix, we recommend to peel fruit, remove inedible parts, such as stones, and cut fruit into 2x2 cm cubes.
- After you finish using the unit, take the power plug out of the mains socket and remove the detachable blender attachment (1), turning it counterclockwise.

ATTENTION!

- Do not remove the blender attachment (1) during operation.
- To avoid damaging the blades, do not process too hard products such as cereals, rice, spices, coffee beans, hard cheeses, frozen products etc.
- If the foodstuffs are hard to chop with the blender attachment (1), add some liquid if possible.

USING THE WHISK ATTACHMENT (pic. 2, 3)

Use the whisk attachment (10) only for beating cream and egg whites, making biscuit dough or for mixing ready desserts.

WARNING: Before installing the whisk (10) and the gear (9) make sure that the power plug is not inserted into the mains socket.

- Insert the whisk attachment (10) into the whisk gear (9).
- Install the gear (9) with the whisk attachment (10) to the installation place (2), turn

the gear (9) clockwise until bumping, make sure that the gear (9) and the whisk attachment (10) are fixed properly.

- Insert the power plug into the mains socket.
- Immerse the whisk attachment (10) into the bowl with products.

Note: - You can put the foodstuffs into the cup (11).

- To switch the unit on, press and hold down the button (5) «I».
- For operation at the maximal rotation speed, press and hold down the button (4) «II».
- After you finish using the unit, take the power plug out of the mains socket, disconnect the whisk gear (9) from the motor unit (4) by turning the gear (9) counterclockwise.
- Remove the whisk (10) from the gear (9).

ATTENTION!

- Do not use the whisk attachment (10) to knead tight dough.
- Put products into the bowl before switching the unit on.

USING THE CHOPPER (pic. 4)

The unit is used to chop meat, cheese, onion, herbs, garlic, carrots, walnuts, almonds, prunes, vegetables and fruit.

ATTENTION!

Do not chop very hard products, such as ice cubes, frozen products, nutmegs, coffee beans, cereals etc.

Before you start chopping:

- Cut meat, cheese, onions, vegetables or fruit into pieces approximately 2x2 cm in size.
- Remove stems of herbs, shell nuts.
- Remove bones, sinews and cartilage from meat.

Chopping

Caution: the blades of the knife (8) are very sharp! Always hold the knife (8) by the upper plastic end.

- Place the chopper bowl (7) on a dry, flat and steady surface.
- Set the knife (8) on the axis inside the chopper bowl (7).
- Put the food into the chopper bowl (7).





Note: - do not switch the unit on when the chopper bowl (7) is empty.



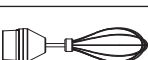

- Place the geared lid (6) on the chopper bowl (7) and rotate it clockwise until bumping.

ENGLISH

- Install the motor unit (3) on the geared lid (6) feeding chute, turn the motor unit (3) counterclockwise until bumping, make sure that the motor unit (3) is fixed properly.
- Install the motor unit (3) strictly in the vertical position and evenly.
- To connect the unit to the mains, insert the power cord plug into the mains socket.
- To switch the unit on, press and hold down the button (5) «I».
- For operation at the maximal rotation speed, press and hold down the button (4) «II».
- During operation hold the motor unit (3) with one hand and the chopper bowl (7) with the other hand.
- After the unit operation, wait till the knife (8) fully stops.
- Remove the power plug from the mains socket.
- Disconnect the motor unit (3) from the geared lid (6) chute by turning the motor unit (3) clockwise.
- Remove the geared lid (6) turning it counterclockwise. Carefully remove the knife (8) taking it by the plastic end.
- Carefully remove the knife (8) taking it by the plastic end.
- Take the chopped products out of the chopper bowl (7).

To achieve the best results, refer to the table below:

Recipe	Recommended attachments	Weight, amount of products	Cooking method	Approximate time of readiness
Mayonnaise		250 ml	Crack 1 egg into the measuring cup, add salt, several drops of vinegar or lemon juice and the required amount of vegetable oil. Switch the blender on and mix the products until the oil emulsifies to the desired consistency.	35 sec.
Smoothies		---	Put the fruit into the measuring cup and chop to the homogeneous mass with the blender attachment.	---
Bechamel sauce		600 ml	Melt 30 g butter in a casserole over low heat, add 100 g flour and 30 g fried onion (preliminarily chopped), mix the ingredients and gradually add 500 ml milk.	15 sec.
Whipped egg whites		3 egg whites	Add the egg whites into the measuring cup and whip them moving the whisk up and down.	2 min.
Baby food		300 g	Cut 100 g apples and 100 g banana, crumble 50 g cookies with your hands and put all the ingredients into the measuring cup, add some fruit juice and mix to the desired consistency.	25 sec.

Recipe	Recommended attachments	Weight, amount of products	Cooking method	Approximate time of readiness
Mashed potatoes		400 g	Cool potatoes and mash them. You can make mashed potatoes in the same container you boiled the potatoes in.	30 sec.
Bread crumbs		50 g	Cut some stale bread and put it into the chopper bowl, chop to the desired consistency.	1.5 min.
Hard cheese		100 g	Cut cheese into approximately 1 x 1 cm cubes and put it into the chopper bowl, chop to the desired consistency.	30-50 sec.
Meat		450 g	Cut meat into small cubes and put it into the chopper bowl, chop to the desired consistency.	30 sec.
Nuts		200 g	Shell nuts, put them into the chopper bowl and chop to the desired consistency.	30 sec.

Note: - all data in this table are given as recommendations.

CLEANING

Attention! The blades of the knife (8) are very sharp and may be dangerous. Handle the knife (8) very carefully!

- Unplug the unit before cleaning.
- Remove the attachments. Use a slightly damp cloth to clean the motor unit (3) and the gears (6, 9), then wipe them dry.
- After processing salty or sour products, it is necessary to rinse the blender attachment (1) or the knife (8) with water immediately.
- While possessing products with strong dyeing properties (for instance, carrot or beetroot) the attachments and bowls can get colored, wipe the attachments and the bowls with a cloth dampened in vegetable oil; after that wash the attachments and bowls with a neutral detergent.
- Wash the attachments that contacted products with warm water and a neu-

tral detergent and dry them thoroughly after use.

- Wash the whisk attachment (10) all over and wash only the lower part of the blender attachment (1).
- You can wash the chopper bowl (7), the knife (8), the whisk attachment (10) and the cup (11) in a dishwashing machine at the minimal temperature of the detergent solution.
- Do not immerse the motor unit (3) and the gears (6, 9) into any liquids, do not wash them under water jet or in a dishwashing machine.

STORAGE

- Clean and dry the unit thoroughly before taking it away for long storage.
- Do not wind the power cord around the motor unit (3).
- Keep the blender set in a dry cool place out of reach of children and disabled persons.

ENGLISH

DELIVERY SET

Motor unit – 1 pc.
Blender attachment – 1 pc.
Whisk gear – 1 pc.
Whisk attachment – 1 pc.
Geared lid – 1 pc.
Knife – 1 pc.
Chopper bowl – 1 pc.
Cup – 1 pc.
Instruction manual – 1 pc.

TECHNICAL SPECIFICATIONS

Power supply: 220-240 V ~ 50-60 Hz
Rated input power: 400 W
Maximal power: 800 W
Capacity of the chopper bowl: 450 ml
Capacity of the cup: 700 ml

RECYCLING



For environment protection do not throw out the unit and the batteries (if included), do not discard the unit and the batteries with usual household waste after the service life expiration; apply to specialized centers for further recycling.

The waste generated during the disposal of the unit is subject to mandatory collection

and consequent disposal in the prescribed manner.

For further information about recycling of this product apply to a local municipal administration, a disposal service or to the shop where you purchased this product.

The manufacturer preserves the right to change design, structure and specifications not affecting general principles of the unit operation without a preliminary notification due to which insignificant differences between the manual and product may be observed. If the user reveals such differences, please report them via e-mail info@vitek.ru for receipt of an updated manual.

Unit operating life is 3 years

Guarantee

Details regarding guarantee conditions can be obtained from the dealer from whom the appliance was purchased. The bill of sale or receipt must be produced when making any claim under the terms of this guarantee.



This product conforms to the EMC Directive 2014/30/EU and to the Low Voltage Directive 2014/35/EU.

БЛЕНДЕРНЫЙ НАБОР VT-3424

Блендер представлен в составе блендерного набора и предназначен для взбивания, смешивания, измельчения и совместной обработки жидких и твёрдых продуктов.

ОПИСАНИЕ

1. Съёмная насадка-блендер
2. Место установки насадок
3. Моторный блок
4. Кнопка включения «I»
5. Кнопка включения «I»
6. Крышка-редуктор измельчителя
7. Чаша измельчителя
8. Нож
9. Редуктор насадки венчика
10. Насадка-венчик
11. Стакан

МЕРЫ БЕЗОПАСНОСТИ

Перед началом эксплуатации блендерного набора, внимательно прочитайте настоящую инструкцию по эксплуатации и сохраните её для использования в качестве справочного материала. Используйте блендерный набор только по его прямому назначению, как изложено в данной инструкции.

Неправильное обращение с устройством может привести к его поломке, причинению вреда пользователю или его имуществу.

- Прежде чем подключить устройство к электросети, проверьте, соответствует ли напряжение, указанное на устройстве, напряжению электросети в вашем доме.
- Запрещается использовать устройство вне помещений.
- Не используйте устройство вблизи горячих поверхностей (таких как газовая или электрическая плита, духовой шкаф).
- Следите, чтобы шнур питания не прикасался к острым кромкам мебели и горячим поверхностям.
- Не прикасайтесь к корпусу моторного блока, к шнуру питания и к вилке шнура питания мокрыми руками.
- Во избежание поражения электрическим током или возгорания не погружайте корпус устройства, шнур питания и вилку шнура питания в воду или в любые другие жидкости.

- Если устройство упало в воду:
 - не прикасайтесь к воде;
 - немедленно извлеките вилку шнура питания из электрической розетки, и только после этого можно достать устройство из воды;
 - обратитесь в авторизованный (уполномоченный) сервисный центр для осмотра или ремонта устройства.
- Перед первым использованием устройства тщательно промойте все съёмные насадки и ёмкости, которые будут контактировать с продуктами.
- Используйте только те насадки, которые входят в комплект поставки.
- Прежде чем начать пользоваться устройством, убедитесь в том, что насадки установлены правильно и надёжно зафиксированы.
- Запрещается включать устройство без использования насадок и продуктов для переработки.
- Не оставляйте устройство, включённое в электрическую сеть, без присмотра.
- Отключайте устройство от электрической сети перед сменой насадок и после использования.
- Устанавливайте чашу измельчителя на ровной сухой и устойчивой поверхности.
- Продукты помещайте в чашу измельчителя до включения устройства.
- Охлаждайте горячие продукты, прежде чем поместить их в мерный стакан или в чашу измельчителя.
- Не переполняйте чашу измельчителя продуктами и следите за уровнем налитых жидкостей.
- При работе с измельчителем в случае затруднения вращения ножа отключите устройство от электрической сети и аккуратно удалите продукты, мешающие вращению ножа.
- Извлекать продукты и сливать жидкости из чаши измельчителя можно только после полной остановки вращения ножа.
- Режущие кромки ножа измельчителя и насадки-блендера очень острые и могут представлять опасность. Обращайтесь с данными насадками крайне осторожно!
- Не прикасайтесь к вращающимся частям устройства. Не допускайте попадания

волос или свободно висящих элементов одежды в зону вращения ножа насадки-блендера или венчика.

- При отключении устройства не тяните за шнур питания, возьмитесь непосредственно за вилку шнура питания и выньте её из розетки.
- Запрещается помещать чашу измельчителя и мерный стакан в микроволновую печь.
- Не помещайте насадки и ёмкости в посудомоечную машину.
- Из соображений безопасности детей не оставляйте полиэтиленовые пакеты, используемые в качестве упаковки, без надзора.

Внимание! Не разрешайте детям играть с полиэтиленовыми пакетами или упаковочной плёнкой. **Опасность удушья!**

- Будьте особенно внимательны, если поблизости от работающего устройства находятся дети или лица с ограниченными возможностями.
- Данное устройство не предназначено для использования детьми.
- Дети должны находиться под присмотром для недопущения игр с прибором.
- Не разрешайте детям прикасаться к корпусу моторного блока, к шнуру питания и к вилке шнура питания во время работы устройства.
- Во время работы и в перерывах между рабочими циклами размещайте устройство в местах, недоступных для детей.
- Прибор не предназначен для использования лицами (включая детей) с пониженными физическими, сенсорными или умственными способностями или при отсутствии у них жизненного опыта или знаний, если они не находятся под присмотром или не проинструктированы об использовании прибора лицом, ответственным за их безопасность.
- Запрещается использовать устройство при наличии повреждений шнура питания. При повреждении шнура питания его замену во избежание опасности должны производить изготовитель, сервисная служба или подобный квалифицированный персонал.
- Запрещается самостоятельно ремонтировать прибор. Не разбирайте при-

бор самостоятельно, при возникновении любых неисправностей или после падения устройства выключите прибор из электрической розетки и обратитесь в любой авторизованный (уполномоченный) сервисный центр по контакт-ным адресам, указанным в гарантийном талоне и на сайте www.vitek.ru.

- Во избежание повреждений перевозите устройство только в заводской упаковке.
- Храните устройство в местах, недоступных для детей и людей с ограниченными возможностями.

ДАННЫЙ ПРИБОР ПРЕДНАЗНАЧЕН ДЛЯ ИСПОЛЬЗОВАНИЯ ТОЛЬКО В БЫТОВЫХ УСЛОВИЯХ. ЗАПРЕЩАЕТСЯ КОММЕРЧЕСКОЕ ИСПОЛЬЗОВАНИЕ И ИСПОЛЬЗОВАНИЕ ПРИБОРА В ПРОИЗВОДСТВЕННЫХ ЗОНАХ И РАБОЧИХ ПОМЕЩЕНИЯХ.

ПЕРЕД ПЕРВЫМ ВКЛЮЧЕНИЕМ

После транспортировки или хранения устройства при пониженной температуре необходимо выдержать его при комнатной температуре не менее трёх часов.

- Извлеките блендер из упаковки и удалите упаковочные материалы и рекламные наклейки, мешающие работе устройства.
- Проверьте целостность устройства, при наличии повреждений не пользуйтесь устройством.
- Перед включением убедитесь, что напряжение в электрической сети соответствует напряжению, указанному на корпусе устройства.
- Перед использованием устройства промойте насадку (1, 10), чашу (7) и нож (8) измельчителя, стакан (11) тёплой водой с нейтральным моющим средством и тщательно просушите их.
- Моторный блок (3), крышку-редуктор измельчителя (6) и редуктор насадки венчика (9) протрите мягкой, слегка влажной тканью, после чего вытрите насухо.

ВНИМАНИЕ!

- Не погружайте моторный блок (3), крышку-редуктор измельчителя (6), редуктор насадки венчика (9), шнур

питания и вилку шнура питания в воду или в любые другие жидкости.

- У насадки блендера (1), промывайте только рабочую часть, внешнюю поверхность протирайте влажной тканью. Запрещается полностью погружать насадку-блендер (1) в воду или любые другие жидкости.
- Не помещайте насадки и ёмкости в посудомоечную машину.

ПРОДОЛЖИТЕЛЬНОСТЬ РАБОТЫ

Блендерный набор позволяет работать быстро и эффективно, но при этом продолжительность непрерывной работы с насадкой-венчиком (10) не должна превышать 2 минуты, с насадкой-блендером (1) – 35 секунд, с насадкой-измельчителем время работы не более 1,5 минуты. Между 3 рабочими циклами делайте перерыв не менее 10 минут.

ИСПОЛЬЗОВАНИЕ

НАСАДКИ-БЛЕНДЕРА (рис. 1)

Используйте съёмную насадку-блендер (1) для приготовления фруктовых пюре, детского питания, соусов, майонеза, смешивания разнообразных ингредиентов, приготовления коктейлей, для переработки фруктов и овощей, содержащих достаточное количество сока.

ПРЕДУПРЕЖДЕНИЕ: Перед установкой насадки (1) убедитесь в том, что вилка шнура питания не вставлена в электрическую розетку.

- Установите съёмную насадку-блендер (1) на место установки (2), поверните насадку-блендер (1) по часовой стрелке до упора, убедитесь в надёжной фиксации насадки (1).
- Вставьте вилку шнура питания в электрическую розетку.
- Погрузите насадку-блендер (1) в ёмкость с продуктами, которые вы хотите измельчить/перемешать.

Примечание: - Вы можете поместить продукты в стакан (11).

ВНИМАНИЕ!

При переработке продуктов держите устройство вертикально.

- Для включения устройства нажмите и удерживайте кнопку (4). Изменение

скорости вращения насадки (1) осуществляется поворотом ручки регулятора скорости (5) «I».

- Для работы в режиме максимальной скорости нажмите и удерживайте кнопку (4) «II».

Примечания:

- продукты помещаются в ёмкость до включения устройства. Объём перерабатываемых продуктов не должен превышать 2/3 от объёма ёмкости, в которой они перерабатываются.
- перед началом процесса измельчения/смешивания рекомендуется очистить фрукты от кожуры, удалить несъедобные части, такие как косточки, и порезать фрукты кубиками размером около 2х2 см.
- После завершения использования устройства извлеките вилку шнура питания из электрической розетки и отсоедините съёмную насадку-блендер (1), повернув её против часовой стрелки.

ВНИМАНИЕ!

- Запрещается снимать насадку-блендер (1) во время работы.
- Чтобы не повредить лезвия, не перерабатывайте слишком твёрдые продукты, такие как крупы, рис, приправы, кофе, твёрдые сорта сыра, замороженные продукты и другие.
- Если при работе с насадкой-блендером (1) возникают трудности в измельчении продуктов, если это возможно, добавьте небольшое количество жидкости.

ИСПОЛЬЗОВАНИЕ

НАСАДКИ-ВЕНЧИК (рис. 2, 3)

Используйте насадку-венчик (10) только для взбивания крема, яичного белка, приготовления бисквитного теста или перемешивания готовых десертов.

ПРЕДУПРЕЖДЕНИЕ: Перед установкой венчика (10) и редуктора (9) убедитесь в том, что вилка шнура питания не вставлена в электрическую розетку.

- Вставьте насадку-венчик (10) в редуктор венчика (9).
- Установите редуктор (9) с установленным венчиком (10) на место уста-

РУССКИЙ

новки (2), поверните редуктор (9) по часовой стрелке до упора, убедитесь в надёжной фиксации редуктора (9) и венчика (10).

- Вставьте вилку шнура питания в электрическую розетку.
- Опустите насадку-венчик (10) в посуду с продуктами.

Примечание: - Вы можете поместить продукты в стакан (11).

- Для включения устройства нажмите и удерживайте кнопку (4). Изменение скорости вращения насадки (10) осуществляется поворотом ручки регулятора скорости (5) «I».
- Для работы в режиме максимальной скорости нажмите и удерживайте кнопку (4) «II».
- После использования устройства извлеките вилку шнура питания из электрической розетки, отсоедините редуктор венчика (9) от моторного блока (4), повернув редуктор (9) против часовой стрелки.
- Выньте венчик (10) из редуктора (9).

ВНИМАНИЕ!

- Запрещается использовать насадку-венчик (10) для замешивания крутого теста.
- Продукты помещайте в ёмкость до включения устройства.

ИСПОЛЬЗОВАНИЕ

ИЗМЕЛЬЧИТЕЛЯ (рис. 4)

Устройство используется для измельчения мяса, сыра, лука, трав, чеснока, моркови, грецких орехов, миндаля, чернослива, овощей и фруктов.

ВНИМАНИЕ!

Запрещается измельчать очень твёрдые продукты, такие как кубики льда, замороженные продукты, мускатный орех, зёрна кофе, злаки и другие.

Прежде чем начать измельчение:

- Нарезьте мясо, сыр, лук, овощи или фрукты кусочками приблизительно 2х2 см.
- Удалите у трав стебли, очистите орехи от скорлупы.
- Удалите из мяса кости, жилы и хрящи.

Измельчение





Осторожно: лезвия ножа (8) очень острые! Всегда держите нож (8) за верхний пластмассовый хвостовик.

- Установите чашу измельчителя (7) на ровной сухой и устойчивой поверхности.
- Установите нож (8) на ось внутри чаши измельчителя (7).
- Поместите продукты в чашу измельчителя (7).



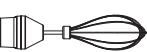

Примечание: - не включайте устройство с пустой чашей измельчителя (7).

- Установите крышку-редуктор (6) на чашу измельчителя (7) и поверните её по часовой стрелке до упора.
- Установите моторный блок (3) на горловину крышки-редуктора (6), поверните моторный блок (3) против часовой стрелки до упора, убедитесь в надёжной фиксации моторного блока (3).
- Моторный блок (3) устанавливайте строго вертикально, без перекосов.
- Подключите устройство к электрической сети, вставив вилку шнура питания в электрическую розетку.
- Для включения устройства нажмите и удерживайте кнопку (5) «I».
- Для работы в режиме максимальной скорости нажмите и удерживайте кнопку (4) «II».
- Во время работы держите моторный блок (3) одной рукой, а чашу измельчителя (7) придерживайте другой рукой.
- После использования устройства дождитесь полной остановки вращения ножа (8).
- Извлеките вилку шнура питания из электрической розетки.
- Отсоедините моторный блок (3) от горловины крышки-редуктора (6), повернув моторный блок (3) по часовой стрелке.
- Снимите крышку-редуктор (6), повернув её против часовой стрелки.
- Соблюдая осторожность, извлеките нож (8), держась за пластмассовый хвостовик.
- Извлеките измельчённые продукты из чаши измельчителя (7).

Для достижения оптимальных результатов воспользуйтесь данными, приведенными в таблице:

Рецепт	Рекомендуемые насадки	Вес, объём продуктов	Способ приготовления	Примерное время готовности
Майонез		250 мл	Разбейте в мерный стакан 1 яйцо, добавьте соль, несколько капель уксуса или лимона, налейте необходимое количество растительного масла. Включите блендер и перемешивайте продукты, пока масло не превратится в эмульсию нужной консистенции.	35 сек.
Фруктовые коктейли		---	Поместите в мерный стакан фрукты и измельчите их блендерной насадкой до получения однородной массы.	---
Соус бешамель		600 мл	Растопите в кастрюле на медленном огне 30 г сливочного масла, добавьте 100 г муки и 30 г жареного лука (предварительно измельчить с помощью измельчителя), смешивайте ингредиенты и постепенно добавляйте 500 мл молока.	15 сек.
Взбитые яичные белки		3 белка	Добавить белки в мерный стакан и взбивайте их венчиком, совершая движения вверх, вниз.	2 мин.
Детское питание		300 г	Нарежьте 100 г яблок, 100 г банана, поломайте руками 50 г печенья и поместите ингредиенты в мерный стакан, добавьте фруктовый сок и доведите смесь до нужной консистенции.	25 сек.
Картофельное пюре		400 г	Остудите картофель и измельчите его, Вы можете приготовить картофельное пюре непосредственно в той ёмкости, где варился картофель.	30 сек.

РУССКИЙ

Рецепт	Рекомендуемые насадки	Вес, объём продуктов	Способ приготовления	Примерное время готовности
Сухари		50 г	Нарежьте черствый хлеб и поместите в чашу измельчителя, измельчайте до желаемой консистенции.	1,5 мин.
Твёрдый сыр		100 г	Нарежьте сыр кубиками приблизительно 1 x 1 см и поместите его в чашу измельчителя, измельчайте до желаемой консистенции.	30-50 сек.
Мясо		450 г	Нарежьте мясо небольшими кубиками и поместите в чашу измельчителя, измельчайте до желаемой консистенции.	30 сек.
Орехи		200 г	Очистите орехи от скорлупы, поместите их в чашу измельчителя, измельчайте до нужной консистенции.	30 сек.

Примечание: - все данные в таблице носят рекомендательный характер.

ЧИСТКА

Внимание! Лезвия ножа (8) очень острые и могут представлять опасность. Обращайтесь с ножом (8) крайне осторожно!

- Перед чисткой устройства отключите его от электрической сети.
- Снимите насадки. Для чистки моторного блока (3) и редукторов (6, 9) используйте слегка влажную ткань, после чего их следует вытереть насухо.
- После переработки солёных или кислых продуктов необходимо сразу ополоснуть водой насадку-блендер (1) или нож (8).
- При переработке продуктов с сильными красящими свойствами (например, морковь или свёклы) насадки и ёмкости могут окраситься, протрите насадки и ёмкости тканью, смоченной растительным маслом, после чего промойте насадки и ёмкости с нейтральным моющим средством.
- После использования промойте насадки, которые контактировали с продуктами, тёплой водой с нейтральным моющим средством и тщательно просушите их.

- Насадку-венчик (10) следует промыть полностью, а насадку-блендер (1) – только нижнюю часть.
- Чашу измельчителя (7), нож (8), насадку-венчик (10) и стакан (11) можно мыть в посудомоечной машине, при минимальной температуре моющего раствора.
- Запрещается погружать моторный блок (3) и редукторы (6, 9) в любые жидкости, а также промывать их под струёй воды или помещать в посудомоечную машину.

ХРАНЕНИЕ

- Прежде чем убрать устройство на длительное хранение, проведите чистку устройства и тщательно его просушите.
- Не наматывайте шнур питания на моторный блок (3).
- Храните блендерный набор в сухом прохладном месте, недоступном для детей и людей с ограниченными возможностями.

КОМПЛЕКТ ПОСТАВКИ

Моторный блок – 1 шт.
 Насадка-блендер – 1 шт.
 Редуктор венчика – 1 шт.
 Насадка-венчик – 1 шт.
 Крышка-редуктор – 1 шт.
 Нож – 1 шт.
 Чаша измельчителя – 1 шт.
 Стакан – 1 шт.
 Инструкция – 1 шт.

ТЕХНИЧЕСКИЕ ХАРАКТЕРИСТИКИ

Электропитание: 220-240 В ~ 50-60 Гц
 Номинальная потребляемая мощность: 400 Вт
 Максимальная мощность: 800 Вт
 Объём чаши измельчителя: 450 мл
 Объём стакана: 700 мл

УТИЛИЗАЦИЯ



В целях защиты окружающей среды, после окончания срока службы прибора и элементов питания (если входят в комплект), не выбрасывайте их вместе с обычными бытовыми отходами, передайте прибор и элементы питания в специализированные пункты для дальнейшей утилизации.

Отходы, образующиеся при утилизации изделий, подлежат обязательному сбору с последующей утилизацией в установленном порядке.

Для получения дополнительной информации об утилизации данного продукта обратитесь в местный муниципалитет, службу утилизации бытовых отходов или в магазин, где Вы приобрели данный продукт.

Производитель сохраняет за собой право изменять дизайн, конструкцию и технические характеристики, не влияющие на

общие принципы работы устройства, без предварительного уведомления, из-за чего между инструкцией и изделием могут наблюдаться незначительные различия. Если пользователь обнаружил такие несоответствия, просим сообщить об этом по электронной почте info@vitek.ru для получения обновленной версии инструкции.

Срок службы устройства – 3 года



Данное изделие соответствует всем требуемым европейским и российским стандартам безопасности и гигиены.

ИЗГОТОВИТЕЛЬ: СТАР ПЛЮС ЛИМИТЕД (STAR PLUS LIMITED)

МЕСТОНАХОЖДЕНИЕ И ПОЧТОВЫЙ АДРЕС ДЛЯ СВЯЗИ: ЮНИТ БИ ЭНД СИ, 15Й ЭТАЖ, КЭЙСИ АБЕРДИН ХАУС, №38, ХЕНГ ИП РОУД, ВОНГ ЧУК ХАНГ, ГОНКОНГ, КНР

УПОЛНОМОЧЕННОЕ ИЗГОТОВИТЕЛЕМ ЛИЦО: ООО «ГИПЕРИОН»
 117209, РОССИЯ, Г. МОСКВА, СЕВАСТОПОЛЬСКИЙ ПР-Т, Д. 28, КОРП. 1.
 ТЕЛ.: +7 (495) 921-01-76,
 E-MAIL: giperion@aol.com

Ответственность за несоответствие продукции требованиям технических регламентов Таможенного союза возложена на уполномоченное изготовителем лицо.

ИМПОРТЕР: ООО «ВИТЕК.РУС»

МЕСТОНАХОЖДЕНИЕ И ПОЧТОВЫЙ АДРЕС ДЛЯ СВЯЗИ: 117209, РФ, Г. МОСКВА, СЕВАСТОПОЛЬСКИЙ ПР-КТ, Д. 28, КОРП. 1.

www.vitek.ru

ТЕЛЕФОН ДЛЯ СПРАВОК:
 8-800-100-18-30

СДЕЛАНО В КНР

БЛЕНДЕРЛІК ЖИНАҚ VT-3424

Блендер жинағында ұсынылған блендер бұлғауға, араластыруға, ұсақтауға, сондай-ақ сұйық және қатты өнімдерді бірге өңдеуге арналған.

СИПАТТАМАСЫ

1. Алынбалы блендер-қондырма
2. Қондырманы орнату орны
3. Моторлық блок
4. «I» қосу батырмасы
5. «II» қосу батырмасы
6. Ұсақтағыштың қақпақ-редукторы
7. Ұсақтағыш тостағаны
8. Пышақ
9. Бұлғауыш қондырмасының редукторы
10. Бұлғауыш-қондырма
11. Стақан

ҚАУІПСІЗДІК ШАРАЛАРЫ

Блендерлік жинақты пайдалану алдында осы пайдалану нұсқаулығын мұқият оқып шығыңыз және оны анықтамалық материал ретінде пайдалану үшін сақтап қойыңыз. Блендерлік жинақты осы нұсқаулықта баяндалғандай оның тікелей мақсаты бойынша пайдалану керек.

Құралды дұрыс емес пайдалану оның бұзылуына әкеліп соғуы, пайдаланушыға немесе оның мүлкіне зиян келтіруі мүмкін.

- Құралды электр желісіне қосар алдында құралда көрсетілген кернеу өз үйіңіздегі электр желісінің кернеуіне сәйкес келетінін тексеріңіз.
- Құралды үй-жайдан тыс жерде пайдалануға тыйым салынады.
- Құралды ыстық беттерге (газ немесе электрлік плита, тұшпашеш шкафы сияқты) жақын қолдануға болмайды.
- Қуаттандыру бауы жиһаздың үшкір жиегіне және ыстық беттерге тимеуін қадағалаңыз.
- Моторлық блоктың корпусына, желілік бұлғау және желілік бау ашасына сулы қолыңызбен тиіспеңіз.
- Электр тогының соғу қауіпін немесе жанып кетуін болдырмау үшін қуаттандыру бауын, қуаттандыру бауының ашасын және құрылғы корпусын суға немесе кез келген басқа сұйықтыққа салмаңыз.

- Егер құрылғы суға құлап кетсе:
 - суға қол тигізбеңіз;
 - электр розеткасынан дереу қуаттандыру бауының ашасын суырып алыңыз, және содан кейін ғана құрылғыны судан алып шығуға болады;
 - құрылғыны тексеру немесе жөндеу үшін авторландырылған (уәкілетті) сервис орталығына жүгініңіз.
- Құралды алғашқы пайдалану алдында тағамдармен жанасатын барлық шешілмелі қондырмалар мен ыдыстарды жуыңыз.
- Жеткізу жинағына кіретін қондырмаларды ғана қолданыңыз.
- Құралды пайдаланудың алдында қондырмалардың дұрыс орнатылғанына және сенімді бекітілгеніне көз жеткізіңіз.
- Құралды қондырмалар мен қайта өңдеуге арналған азықтарды пайдаланусыз қосуға тыйым салынады.
- Электр желісіне қосуды тұрған құралды қараусыз қалдырмаңыз.
- Қондырмаларды ауыстыру алдында және пайдаланып болғаннан кейін құралды электрлік желіден ажыратыңыз.
- Ұсақтағыш тостағанын орнықты және құрғақ бетке орналастырыңыз.
- Өнімдерді ұсақтағыш тостағанына құрылғыны қосқанға дейін салыңыз.
- Ұсақтағыш тостағанына немесе өлшеуіш стақанға салу алдында, ыстық өнімдерді суытыңыз.
- Ұсақтағыш тостағанын өніммен асыра жүктемеңіз және құйылған сұйықтардың деңгейін қадағалаңыз.
- Ұсақтағыштың жұмыс істеу кезінде пышақтың қиын айналуын байқасаңыз, құрылғыны электр желісінен ажыратыңыз және пышақтың айналуына кедергі келтіріп тұрған өнімдерді абайлап, шығарып алыңыз.
- Пышақ айналуы толық тоқтағаннан кейін ғана тостағаннан өнімдерді шығаруға және сұйықтықтарды құйып алуға болады.
- Ұсақтағыш-пышағының кесетін жиегі мен блендер-қондырмалары тым өткір және қауіп төндіруі мүмкін. Осы қондырмаларды қолданғанда өте абай болыңыз!
- Құрылғының айналатын бөліктеріне қол тигізбеңіз. Блендер-қондырмасы пышағы немесе бұлғауышының айналатын

аймағына шаштың немесе киімнің салбыраған элементтері түсуіне жол бермеңіз.

- Құралды өшірген кезде қуаттандыру бауынан тартпаңыз, тікелей қуаттандыру бауының ашасынан ұстаңыз және оны розеткадан суырып алыңыз.
- Ұсақтағыш тостағанды мен өлшеуіш стақанды микротолқынды пешке салуға тыйым салынады.
- Қондырмалар мен сыйымдықтарды ыдыс жуатын машинаға салмаңыз.
- Балалардың қауіпсіздігі үшін қаптама ретінде пайдаланылатын полиэтилен пакеттерді қараусыз қалдырмаңыз.

Назар аударыңыз! Балаларға полиэтилен пакеттерімен немесе қаптама үлдірімен ойнауға рұқсат етпеңіз. Тұншығу қаупі бар!

- Егер жұмыс істеп тұрған құралдың маңында балалар немесе мүмкіндіктері шектеулі адамдар болса, онда ерекше сақ болыңыз.
- Осы құрал балалардың пайдалануына арналмаған.
- Аспаппен ойнауларына жол бермеу үшін балаларды қадағалау керек.
- Балаларға құрылғы жұмыс істеп тұрған кезде моторлық блок корпусын, қуаттандыру бауына және қуаттандыру бауының ашасын ұстауға рұқсат етпеңіз.
- Жұмыс уақытында және жұмыс айналымы арасындағы үзілістерде құралды балалардың қолы жетпейтін жерге қойыңыз.
- Аспап физикалық, психикалық және ақыл-ой қабілеттері төмендеген тұлғалардың (балаларды қоса) пайдалануына арналмаған немесе егер олардың өмірлік тәжірибесі немесе білімі болмаса, олар бақыланбаса немесе олардың қауіпсіздігі үшін жауап беретін тұлғамен аспапты пайдалану туралы нұсқаулықтар берілмесе олардың пайдалануына арналмаған.
- Қуаттандыру бауы зақымданған жағдайда құрылғыны пайдалануға тыйым салынады. Қуаттандыру бауы зақымданған жағдайда қауіп тудырмау үшін оны дайындаушы, сервистік қызмет немесе баламалы білікті маман ауыстыруы тиіс.

- Аспапты өздігіңізден жөндеуге тыйым салынады. Аспапты өздігіңізден бөлшектеуге болмайды, кез-келген бұзылыс пайда болғанда, сондай-ақ құрал құлаған жағдайда құралды розеткадан шығарыңыз және кепілдік талонында және www.vitek.ru сайтында көрсетілген байланыс мекен-жайлары бойынша кез-келген авторландырылған (уәкілетті) сервистік орталыққа хабарласыңыз.
- Бұзылуға жол бермеу үшін құралды зауыт қаптамасында ғана тасымалдаңыз.
- Құралды балалардың және мүмкіндіктері шектеулі адамдардың қолы жетпейтін жерде сақтаңыз.

ОСЫ ҚҰРАЛ ТЕК ТҰРМЫСТЫҚ ЖАҒДАЙЛАРДА ПАЙДАЛАНУҒА АРНАЛҒАН. ӨНДІРІСТІК АЙМАҚТАР МЕН ЖҰМЫС ҮЙ-ЖАЙЛАРЫНДА АСПАПТЫ ПАЙДАЛАНУҒА ЖӘНЕ КОММЕРЦИЯЛЫҚ ПАЙДАЛАНУҒА ТЫЙЫМ САЛЫНАДЫ.

БІРІНШІ РЕТ ҚОСУ АЛДЫНДА
Құрылғыны төмен температура жағдайында тасымалдағаннан кейін немесе сақтағаннан кейін, оны бөлме температурасында үш сағаттан кем емес уақыт бойы ұстау қажет.

- Блендерді қаптамадан шығарыңыз және құрылғының жұмысына кедергі келтіретін барлық қаптама материалдарын және жарнамалық жапсырмаларды алып тастаңыз.
- Құрылғының бүтіндігін тексеріңіз, зақымданулар болса құрылғыны пайдаланбаңыз.
- Қосу алдында электр желісіндегі кернеу құрылғы корпусында көрсетілген кернеуге сәйкес келетіндігіне көз жеткізіңіз.
- Моторлық блокты (3), ұсақтағыштың редуктор-қақпағын (6) және бұлғауыш қондырмасының редукторын (9) жұмсақ, сәл дымқыл матамен сүртіңіз, содан кейін құрғатып сүртіңіз.

НАЗАР АУДАРЫҢЫЗ!

- Моторлық блокты (3), ұсақтағыштың редуктор-қақпағын (6), бұлғауыш қондырмасының редукторын (9), қуаттандыру бауын және қуаттандыру

ҚАЗАҚША

бауының ашасын суға немесе кез-келген басқа сұйықтықтарға батырмаңыз.

- Блендер қондырамысының (1) жұмыс бөлігін ғана жуыңыз, сыртқы бетін дымыл матамен сүртіңіз. Блендер-қондырманы (1) толығымен суға немесе кез-келген басқа сұйықтықтарға батыруға тыйым салынады.
- Қондырмалар мен сыйымдықтарды ыдыс жуатын машинаға салмаңыз.

ЖҰМЫС ҰЗАҚТЫҒЫ

Блендерлік жинақ тез және тиімді жұмыс істеуге мүмкіндік береді, бірақ бұлғауыш-қондырмамен (10) үздіксіз жұмыс істеу ұзақтығы 2 минуттан аспауы тиіс, блендер-қондырмамен (1) – 35 секунд, ұсақтағыш-қондырмамен жұмыс уақытының ұзақтығы 1,5 минуттан аспауы тиіс. 3 жұмыс циклдары арасында 10 минуттан кем емес үзіліс жасап отырыңыз.

БЛЕНДЕР-ҚОНДЫРМАНЫ

ҚОЛДАНУ (сур. 1)

Алынбалы блендер-қондырманы (1) жеміс езбесін, балалар тамағын, тұздықтарды, майонезді әзірлеу үшін, әртүрлі құрамдас бөліктерді араластыру үшін, коктейльдерді әзірлеу үшін, құрамында сұйықтықтың жеткілікті көлемі бар жемістер мен көкөкістерді өңдеу үшін пайдаланыңыз.

ЕСКЕРТУ: Қондырманы (1) орнату алдында қуаттандыру бауының ашасы электр розеткасына салынбағанына көз жеткізіңіз.

- Шешілмелі қондырма-блендерді (1) орнату орнына (2) орнатыңыз, қондырма-блендерді (1) сағат тілі бағытымен тірелгенге дейін бұраңыз, қондырманың (1) сенімді бекігендігіне көз жеткізіңіз.
- Қуаттандыру бауының ашасын электр розеткасына салыңыз.
- Блендер-қондырманы (1) ұсақтағыңыз/араластырғыңыз келетін өнімдері бар сыйымдылыққа салыңыз.

Ескерту: - Сіз өнімдерді стақанға (11) сала аласыз.

НАЗАР АУДАРЫҢИЗ!

Өнімдерді өңдегенде құрылғыны тік күйінде ұстаңыз.

- Қондырманы сөндіру үшін батырманы (5) «I» басыңыз және ұстап тұрыңыз.
- Максималды жылдамдықта жұмыс істеу үшін «II» (4) батырманы басыңыз және ұстап тұрыңыз.

Ескертпелер:

- өнімдер сыйымдылыққа құрылғы қосылғанға дейін салынады. Өңделетін өнімдердің көлемі өңдеу жүргізетін сыйымдылық көлемінің 2/3 мөлшерінен артық болмау керек.
- ұсақтау/араластыру процесін бастау алдында, жемістердің қабығын аршу, сүйектер сияқты желінбейтін бөліктерді жою, жемістерді үлкендігі 2x2 см текшелерге турау ұсынылады.
- Құрылғыны пайдалануды аяқтағаннан кейін қуаттандыру бауының ашасын электр розеткасынан суырыңыз және шешілмелі қондырма-блендерді (1) сағат тіліне қарсы бұрып, шешіп алыңыз.

НАЗАР АУДАРЫҢИЗ!

- Жұмыс істеп тұрған кезде блендер-қондырманы (1) шешуге тыйым салынады.
- Жүзін зақымдамау үшін мүлдем қатты өнімдерді, яғни жарма, күріш, дәмдеуіштер, кофе, ірімшіктің қатты сұрыптары, мұздатылған өнімдер және басқаларды өңдемеңіз.
- Блендер-қондырмамен (1) жұмыс істеу барысында өнімдерді ұсақтауда қиындықтар туындаса, мүмкіндігінше, біраз мөлшерде сұйықтық қосыңыз.

БҮЛҒАУЫШ-ҚОНДЫРМАНЫ

ПАЙДАЛАНУ (сур. 2, 3)

Бұлғауыш-қондырманы (10) тек крем, жұмыртқа ақуызын шайқау үшін, бисквит қамырын дайындау үшін немесе дайын десерттерді араластыру үшін ғана пайдаланыңыз.

ЕСКЕРТУ: Бұлғауыш (10) пен редукторды (9) орнатар алдында қуаттандыру бауының ашасы электр розеткасына салынбағандығына көз жеткізіңіз.

- Бұлғауыш-қондырманы (10) бұлғауыш редукторына (9) салыңыз.
- Бұлғауышы (10) орнатылған редукторды (9) орнату орнына (2) орнатыңыз, редукторды (9) сағат тілі

бағытымен тірелгенге дейін бұрыңыз, редутордың (9) және бұлғауыштың (10) сенімді бекігендігіне көз жеткізіңіз.

- Қуаттандыру бауының ашасын электр розеткасына салыңыз.
- Қондырма-бұлғауышты (10) өнімдері бар ыдысқа салыңыз.

Ескерту: - *Сіз өнімдерді стақанға (11) сала аласыз.*

- Құрылғыны сөндіру үшін батырманы (5) «I» басыңыз және ұстап тұрыңыз.
- Максималды жылдамдықта жұмыс істеу үшін батырманы (4) «II» басыңыз және ұстап тұрыңыз.
- Құрылғыны пайдаланып болғаннан кейін қуаттандыру бауының ашасын электр розеткасынан суырыңыз, бұлғауыш редуторын (9) моторлық блоктан (4) ажыратыңыз, ол үшін редуторды (9) сағат тіліне қарсы бұрыңыз.
- Бұлғауышты (10) редутордан (9) шығарыңыз.

НАЗАР АУДАРЫҢЫЗ!

- *Бұлғауыш-қондырманы (10) қою қамырды илеу үшін пайдалануға тыйым салынады.*
- *Өнімдерді сыйымдылыққа құрылғы қосылғанға дейін салыңыз.*

ҰСАҚТАҒЫШТЫ ПАЙДАЛАНУ (сур. 4)

Құрылғы етті, сырды, пиязды, шөптерді, сарымсақты, сәбізді, грек жаңғағын, бадамды, қара өрік, жеміс-жидектер мен көкөністерді ұсақтау үшін қолданылады.

НАЗАР АУДАРЫҢЫЗ!

Мұз текшелері, мұздатылған өнімдер, жұпар жаңғағы, кофе дәндері, дәнді дақылдар және басқалары сияқты өте қатты өнімдерді ұсақтауға тыйым салынады.

Ұсақтауды бастамас бұрын:

- Етті, сырды, пиязды, жемістерді және көкөністерді шамамен 2x2 см кесектеп тураңыз.
- Шөптердің сабағын алып тастаңыз, жаңғақтарды қабығынан тазартыңыз.
- Еттің сүйектерін, сіңірлерін және шеміршектерін жойыңыз.

Ұсақтау

Абайлаңыз: *пышақтың (8) жүзі өте өткір! Өрқашан пышақты (8) жоғарғы пластмасс ілмегінен ұстаңыз.*







- Ұсақтағыш тостағанын (7) орнықты және құрғақ бетке орналастырыңыз.
- Пышақты (8) ұсақтағыш тостағаны (7) ішіндегі оське орнатыңыз.
- Өнімдерді ұсақтағыш тостағанына (7) салыңыз.

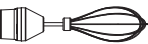

Ескертпе: - *ұсақтағыш тостағаны (7) бос болғанда құрылғыны іске қоспаңыз.*

- Редутор-қақпақты (6) ұсақтағыш тостағанға (7) орнатыңыз және оны сағат тілі бағытымен тірелгенге дейін бұрыңыз.
- Моторлық блокты (3) қақпақ-редуктордың (6) аузына орнатыңыз, моторлық блокты (3) сағат тіліне қарсы тірелгенге дейін бұрыңыз, моторлық блоктың (3) сенімді бекітілгеніне көз жеткізіңіз.
- Моторлық блокты (3) қатаң түрде тігінен, қисайтпай орнатыңыз.
- Құрылғыны электр желісіне қосыңыз, ол үшін қуаттандыру бауының ашасын электр розеткаға салыңыз.
- Құрылғыны қосу үшін батырманы (5) «I» басыңыз және ұстап тұрыңыз.
- Максималды жылдамдықта жұмыс істеу үшін батырманы (4) «II» басыңыз және ұстап тұрыңыз.
- Жұмыс істеу уақытында моторлық блокты (3) бір қолыңызбен, ал ұсақтағыш тостағанын (7) басқа қолыңызбен ұстаңыз.
- Құрылғыны қолданғаннан кейін пышақ (8) айналымының толықтай тоқтауын күтіңіз.
- Қуаттандыру бауының ашасын электр розеткадан суырыңыз.
- Моторлық блокты (3) сағат тілі бағытымен бұрап, моторлық блокты (3) қақпақ-редуктордың (6) аузынан шешіп алыңыз.
- Қақпақ-редукторды (6) сағат тілі бағытымен бұрап шешіп алыңыз.
- Пластмассалық қосымшадан ұстанып, абайлық сақтап, пышақты (8) шығарыңыз.
- Ұсақталған өнімдерді ұсақтағыш тостағанынан (7) шығарыңыз.

ҚАЗАҚША

Тиімді нәтижеге жету үшін төмендегі кестеде келтірілген мәліметтерді пайдаланыңыз:

Әзірлеу әдісі	Ұсынылатын қондырмалар	Тағамдардың салмағы, көлемі	Әзірлеу тәсілі	Шамамен әзірлену уақыты
Майонез		250 мл	Өлшейтін стаканға 1 жұмыртқаны жарыңыз, тұз, сірке суын немесе лимонның бірнеше тамшысын қосыңыз, өсімдік майының қажетті көлемін құйыңыз. Блендерді іске қосыңыз және май қажетті қоюлығы бар эмульсияға айналғанға дейін тағамдарды араластырыңыз.	35 сек.
Жеміс коктейльдері		---	Өлшейтін стаканға жемістерді салыңыз және оларды блендерлік қондырмамен біртекті массаға айналғанға дейін ұсатыңыз.	---
Бешамель тұздығы		600 мл	Кәстрөлде аз отта 30 г сары май қорытыңыз, 100 г ұн және 30 г қуырылған пияз (алдын-ала ұсақтағыш көмегімен ұсақтап) қосыңыз, ингредиенттерді араластырыңыз және біртіндеп 500 мл сүт қосыңыз.	15 сек.
Бұлғанған жұмыртқа ақуыздары		3 ақуыз	Ақуыздарды өлшейтін стаканға қосыңыз және оларды бұлғауышпен жоғары, төмен қозғалыстар жасап бұлғаңыз.	2 мин.
Балалар тамағы		300 г	100 г алма, 100 г банан тураңыз, 50 г печеньені қолыңызбен сындырыңыз және құрамдас бөліктерді өлшейтін стаканға салыңыз, жеміс шырынын қосыңыз және қоспаны қажетті қоюлыққа дейін жеткізіңіз.	25 сек.
Картоп езбесі		400 г	Картопты салқындатыңыз және оны ұсатыңыз, Сіз картоп езбесін картоп пісіріліп жатқан ыдыста тікелей әзірлей аласыз.	30 сек.
Қытырлақ нан		50 г	Кепкен нанды тураңыз, және ұсақтағыш тостағанына салыңыз, қажетті ұсақтыққа дейін ұсақтаңыз.	1.5 мин.

Өзірлеу әдісі	Ұсынылатын қондырмалар	Тағамдардың салмағы, көлемі	Өзірлеу тәсілі	Шамамен өзірлену уақыты
Қатты сүзбе		100 г	Сырды шамамен 1 x 1 см текшелерге тураңыз, және оны ұсақтағыш тостағанына салыңыз, қажетті ұсақтыққа дейін ұсақтаңыз.	30-50 сек.
Ет		450 г	Етті шағын текшелерге тураңыз және чоппер тостағанына салыңыз, қажетті ұсақтыққа дейін ұсақтаңыз.	30 сек.
Жаңғақтар		200 г	Жаңғақтарды қабығынан тазалаңыз, оларды ұсақтағыш тостағанына салыңыз, қажетті ұсақтыққа дейін ұсақтаңыз.	30 сек.

Ескерту: - кестедегі барлық мәліметтер ұсыныстық сипатта келтірілген.

ТАЗАЛАУ

Назар аударыңыз! Ұсақтағыш пышақтың (8) жүздері өте өткір және қауіп төндіруі мүмкін. Пышақты (8) пайдаланғанда өте абай болыңыз!

- Құрылғыны тазалар алдында оны электр желісінен ажыратыңыз.
- Қондырмаларды шешіп алыңыз. Моторлық блокты (3) және редукторларды (6, 9) тазалау үшін сәл дымқыл матаны пайдаланыңыз, содан кейін олардың құрғатып сүртіңіз.
- Тұзды немесе қышқыл тағамдарды өңдегеннен кейін бірден қондырма-блендерді (1) немесе пышақты (8) бірден сумен шаю қажет.
- Қатты бояуыш қасиеттері бар тағамдарды (мысалы, сәбіз немесе қызылша) қондырмалар мен ыдыстар боялуы мүмкін, қондыралар мен ыдыстарды өсімдік майына матырылған матамен сүртіңіз, содан кейін қондырмалар ыдыстарды бейтарап жуғыш затпен жуыңыз.
- Құрылғыны пайдалану алдында өнімдерге тиетін қондырмаларды бейтарап жуғыш заты бар жылы сумен жуыңыз да, оны жақсылап құрғатыңыз.
- Бұлғауыш қондырманы (10) толығымен, ал блендер қондырманы (1) – тек төменгі бөлігін жуыңыз.

- Ұсақтағыштың тостағаны (7), пышақты (8), бұлғауыш-қондырманы (10) және стақанды (11) ыдыс жуғыш машинде, жуғыш ерітіндісінің минималды температурасында жууға болады.
- Моторлық блокты (3) және бәсеңдеткіштерді (6, 9) кез келген сұйықтықтарға матыруға, сондай-ақ оларды ағын судың астында жууға немесе ыдыс жуатын машинаға салуға тыйым салынған.

САҚТАЛУЫ

- Құрылғыны ұзақ сақтауға салып қою алдында оны тазалаңыз және жақсылап құрғатыңыз.
- Қуаттандыру бауын мотор блогына (3) орамаңыз.
- Блендерлік жинақты салқын және құрғақ жерде, балалардың және мүмкіндігі шектеулі адамдардың қол жетімсіз жерде сақтаңыз.

ЖЕТКІЗІЛІМ ЖИНАҒЫ

Моторлық блок – 1 дн.
 Қондырма-блендер – 1 дн.
 Бұлғауыш бәсеңдеткіші – 1 дн.
 Қондырма-бұлғауыш – 1 дн.
 Қақпақ-бәсеңдеткіш – 1 дн.
 Пышақ – 1 дн.
 Ұсақтағыш тостағаны – 1 дн.
 Стакан – 1 дн.
 Нұсқаулық – 1 дн.

ҚАЗАҚША

ТЕХНИКАЛЫҚ СИПАТТАМАЛАРЫ

Электрлік қуаттандыруы:
220-240 В ~ 50-60 Гц
Номиналдық тұтынатын қуаты: 400 Вт
Максималды қуаты: 800 Вт
Ұсақтағыш тостаған көлемі: 450 мл
Стақан көлемі: 700 мл

ҚАЙТА ӨНДЕУ



Қоршаған ортаны қорғау мақсатында, аспаптың және қуаттандыру элементтерінің (егер жинақтың құрамына кірсе) қызмет ету мерзімі аяқталғаннан кейін, оларды күнделікті тұрмыстық қалдықтармен бірге тастауға болмайды, аспап пен қуаттандыру элементтерін ары қарай кәдеге асыру үшін мамандандырылған орындарға өткізу керек. Бұйымдарды қайта өңдеу кезінде пайда болатын қалдықтар белгіленген тәртіп бойынша келесі қайта өңделетін міндетті жинауға жатады.

Берілген өнімді қайта өңдеу туралы қосымша ақпаратты алу үшін жергілікті муниципалитетке, тұрмыстық қалдықтарды қайта өңдеу қызметіне немесе берілген өнімді Сіз сатып алған дүкенге хабарласыңыз.

Дайындаушы аспапты жақсарту мақсатында, алдын-ала хабарламай, аспаптың дизайнын, конструкциясы және оның жұмыс қағидатына әсер етпейтін техникалық сипаттарын өзгерту құқығын өзіне қалдырады, соған байланысты нұсқаулық пен бұйымның арасында кейбір айырмашылықтар болуы мүмкін. Егер пайдаланушы осындай сәйкессіздіктерді анықтаса, нұсқаулықтың жаңартылған нұсқасын алу үшін сәйкессіздік туралы info@vitek.ru электрондық поштасына хабарлауыңызды сұраймыз.

Құрылғының қызмет ету мерзімі – 3 жыл

Гарантиялық міндеттілігі

Гарантиялық жағдайдағы қаралып жатқан бөлшектер дилерден тек сатып алынған адамға ғана беріледі. Осы гарантиялық міндеттілігіндегі шағымдалған жағдайда төлеген чек немесе квитанциясын көрсетуі қажет.

EAJ

БЛЕНДЕРНИЙ НАБІР VT-3424

Блендер представлений у складі блендерного набору і призначений для збивання, змішування, здрібнювання та спільного оброблення рідких та твердих продуктів.

ОПИС

1. Знімна насадка-блендер
2. Місце установлення насадок
3. Моторний блок
4. Кнопка увімкнення «I»
5. Кнопка увімкнення «I»
6. Кришка-редуктор подрібнювача
7. Чаша подрібнювача
8. Ніж
9. Редуктор насадки-віночка
10. Насадка-віночок
11. Пластівка

ЗАХОДИ БЕЗПЕКИ

Перед початком експлуатації блендерного набору уважно прочитайте цю інструкцію з експлуатації і збережіть її для використання в якості довідкового матеріалу. Використовуйте блендерний набір тільки за його прямим призначенням, як вказано у цій інструкції.

Неправильне поводження з пристроєм може призвести до його поломки, завдання шкоди користувачеві або його майну.

- Перш ніж підімкнути пристрій до електромережі, перевірте, чи відповідає напруга, вказана на пристрої, напрузі електромережі у вашому будинку.
- Забороняється використовувати пристрій поза приміщеннями.
- Не використовуйте пристрій поблизу гарячих поверхонь (таких як газова або електрична плита, духовна шафа).
- Наглядайте, щоб шнур живлення не торкався гострих крайок меблів та гарячих поверхонь.
- Не торкайтеся корпусу моторного блоку, мережного шнура та вилки мережного шнура мокрими руками.
- Щоб уникнути ураження електричним струмом або займання, не занурюйте корпус пристрою, шнур живлення та

вилку шнура живлення у воду або в будь-які інші рідини.

- Якщо пристрій впау у воду:
 - не торкайтеся води;
 - негайно витягніть вилку шнура живлення з електричної розетки, і лише після цього можна дістати пристрій з води;
 - зверніться до авторизованого (уповноваженого) сервісного центру для огляду або ремонту пристрою.
- Перед першим використанням пристрою ретельно промийте всі знімні насадки і ємкості, які будуть контактувати з продуктами.
- Використовуйте лише ті насадки, які входять до комплекту постачання.
- Перш ніж почати користуватися приладом, переконайтеся в тому, що насадки встановлені правильно і надійно зафіксовані.
- Забороняється вмикати пристрій без використання насадок і продуктів для перероблення.
- Не залишайте пристрій, увімкнутий в електричну мережу, без нагляду.
- Вимикайте пристрій від електричної мережі перед зміною насадок і після використання.
- Встановлюйте чашу подрібнювача на рівній, сухій та стійкій поверхні.
- Продукти поміщайте у чашу подрібнювача до вмикання пристрою.
- Охолоджуйте гарячі продукти, перш ніж помістити їх у мірну пластівку або у чашу подрібнювача.
- Не переповнюйте чашу подрібнювача продуктами та наглядайте за рівнем налитих рідин.
- При роботі з подрібнювачем у разі утруднення обертання ножа вимкніть пристрій з електричної мережі та акуратно видаліть продукти, що заважають обертанню ножа.
- Витягувати продукти та зливати рідини з чаші подрібнювача можна лише після повного припинення обертання ножа.
- Ріжучі кромки ножа-подрібнювача чоппера та насадки-блендера дуже гострі та можуть становити небезпеку.

УКРАЇНЬСКА

Поводьтеся з даними насадками дуже обережно!

- Не торкайтеся до обертових частин пристрою. Не допускайте попадання волосся або елементів одягу, що вільно висять, в зону обертання ножа насадки-блендера або віночка.
- При вимиканні пристрою не тягніть за шнур живлення, візьміться безпосередньо за вилку шнура живлення та вийміть її з розетки.
- Забороняється поміщати чашу подрібнювача та мірну пластівку у мікрохвильову піч.
- Не поміщайте насадки та посудини у посудомийну машину.
- З міркувань безпеки дітей не залишайте поліетиленові пакети, що використовуються як упаковка, без нагляду.

Увага! Не дозволяйте дітям грати з поліетиленовими пакетами або пакувальною плівкою. **Небезпека задущення!**

- Будьте особливо уважні, якщо поблизу від працюючого пристрою знаходяться діти або особи з обмеженими можливостями.
- Цей пристрій не призначений для використання дітьми.
- Діти мають перебувати під наглядом для недопущення ігор з пристроєм.
- Не дозволяйте дітям торкатися корпусу моторного блоку, шнура живлення та вилки шнура живлення під час роботи пристрою.
- Під час роботи та у перервах між робочими циклами розміщайте пристрій у місцях, недоступних для дітей.
- Пристрій не призначений для використання особами (включаючи дітей) зі зниженими фізичними, психічними або розумовими здібностями або при відсутності у них життєвого досвіду або знань, якщо вони не знаходяться під контролем або не проінструктовані щодо використання пристрою особою, відповідальною за їх безпеку.
- Забороняється використовувати пристрій, якщо є пошкодження шнура живлення. При пошкодженні шнура живлення його заміну, щоб уникнути

небезпеки, мають робити виробник, сервісна служба або подібний кваліфікований персонал.

- Забороняється самостійно ремонтувати пристрій. Не розбирайте пристрій самостійно, при виникненні будь-яких несправностей, а також після падіння пристрою вимкніть пристрій з електричної розетки та зверніться до будь-якого авторизованого (уповноваженого) сервісного центру за контактними адресами, вказаними у гарантійному талоні та на сайті www.vitek.ru.
- Щоб уникнути пошкоджень, перевозьте пристрій лише у заводській упаковці.
- Зберігайте пристрій у місцях, недоступних для дітей та людей з обмеженими можливостями.

ЦЕЙ ПРИСТРІЙ ПРИЗНАЧЕНИЙ ДЛЯ ВИКОРИСТАННЯ ЛИШЕ У ПОБУТОВИХ УМОВАХ. ЗАБОРОНЯЄТЬСЯ КОМЕРЦІЙНЕ ВИКОРИСТАННЯ ТА ВИКОРИСТАННЯ ПРИСТРОЮ У ВИРОБНИЧИХ ЗОНАХ ТА РОБОЧИХ ПРИМІЩЕННЯХ.

ПЕРЕД ПЕРШИМ ВМИКАННЯМ

Після транспортування або зберігання пристрою при зниженій температурі необхідно витримати його при кімнатній температурі не менше трьох годин.

- Витягніть блендер з упаковки та видавіть пакувальні матеріали та рекламні наклейки, що заважають роботі пристрою.
- Перевірте цілісність пристрою, якщо є пошкодження, не користуйтеся пристроєм.
- Перед увімкненням переконайтеся, що напруга в електричній мережі відповідає напрузі, вказаній на корпусі пристрою.
- Перед використанням пристрою промийте насадки (1, 10), чашу (7) та ніж (8) подрібнювача, пластівку (11) теплою водою з нейтральним мийним засобом та ретельно просушіть їх.
- Моторний блок (3), кришку-редуктор подрібнювача (6) та редуктор

насадки-віночка (9) протріть м'якою, злегка вологою тканиною, після чого витріть насухо.

УВАГА!

- Не занурюйте моторний блок (3), кришку-редуктор подрібнювача (6), редуктор насадки-віночка (9), шнур живлення та вилку шнура живлення у воду або в будь-які інші рідини.
- У насадки-блендера (1) промивайте тільки робочу частину, зовнішню поверхню протирайте вологою тканиною. Забороняється повністю занурювати насадку-блендер (1) у воду або будь-які інші рідини.
- Не поміщайте насадки та посудини у посудомийну машину.

ТРИВАЛІСТЬ РОБОТИ

Блендерний набір дозволяє працювати швидко та ефективно, але при цьому тривалість безперервної роботи з насадкою-віночком (10) не має перевищувати 2 хвилини, з насадкою-блендером (1) – 35 секунд, з насадкою-подрібнювачем час роботи – не більше 1,5 хвилини. Між 3 робочими циклами робіть перерву не менше 10 хвилин.

ВИКОРИСТАННЯ НАСАДКИ-БЛЕНДЕРА (мал. 1)

Використовуйте знімну насадку-блендер (1) для приготування фруктових пюре, дитячого харчування, соусів, майонезу, змішування різноманітних інгредієнтів, приготування коктейлів, для перероблення фруктів та овочів, що містять достатню кількість соку.

ПОПЕРЕДЖЕННЯ: Перед установленням насадки (1) переконайтеся в тому, що вилка шнура живлення не вставлена в електричну розетку.

- Установіть знімну насадку-блендер (1) на місце установлення (2), поверніть насадку-блендер (1) проти годинникової стрілки до упору, переконайтеся в надійній фіксації насадки (1).
- Вставте вилку шнура живлення в електричну розетку.
- Занурте насадку-блендер (1) у посудину з продуктами, які ви хочете подрібнити/перемішати.

Примітка: - Ви можете помістити продукти у плавівку (11).

УВАГА!

При переробленні продуктів тримайте пристрій вертикально.

- Для увімкнення пристрою натисніть та утримуйте кнопку (5) «I».
- Для роботи у режимі максимальної швидкості натисніть та утримуйте кнопку (4) «II».

Примітки:

- продукти поміщаються у посудину до вмикання пристрою. Об'єм переробляємих продуктів не має перевищувати 2/3 від об'єму посудини, в якій вони переробляються.
- перед початком процесу подрібнення/змішування рекомендується очистити фрукти від шкірки, видалити неістівні частини, такі як кісточки, і порізати фрукти кубиками розміром близько 2x2 см.
- Після завершення використання пристрою витягніть вилку шнура живлення з електричної розетки та від'єднайте знімну насадку-блендер (1), повернувши її за годинниковою стрілкою.

УВАГА!

- Забороняється знімати насадку-блендер (1) під час роботи.
- Щоб не пошкодити леза, не переробляйте дуже тверді продукти, такі як крупи, рис, приправи, каву, тверді сорти сиру, заморожені продукти та інші.
- Якщо при роботі з насадкою-блендером (1) виникають труднощі в подрібненні продуктів, якщо це можливо, додайте невелику кількість рідини.

ВИКОРИСТАННЯ ПОДРІБНЮВАЧА (мал. 2, 3)

Пристрій використовується для подрібнення м'яса, сиру, цибулі, трав, часнику, моркви, волоських горіхів, мигдалю, чорносливу, овочів та фруктів.

ПОПЕРЕДЖЕННЯ: Перед встановленням віночка (10) та редуктора (9) переконайтеся у тому, що вилка шнура живлення не вставлена в електричну розетку.

УКРАЇНЬСКА

- Вставте насадку-віночок (10) у редуктор віночка (9).
- Установіть редуктор (9) з встановленим віночком (10) на місце устанавлення (2), поверніть редуктор (9) проти годинникової стрілки до упору, переконайтеся в надійній фіксації редуктора (9) та віночка (10).
- Вставте вилку мережного шнура в електричну розетку.
- Опустіть насадку-віночок (10) в посуд з продуктами.

Примітка: - Ви можете помістити продукти у пластівку (11).

- Для вмикання пристрою натисніть та утримуйте кнопку (5) «I».
- Для роботи у режимі максимальної швидкості натисніть та утримуйте кнопку (4) «II».
- Після використання пристрою вийміть вилку шнура живлення з електричної розетки, від'єднайте редуктор віночка (9) від моторного блоку (4), повернувши редуктор (9) проти годинникової стрілки.
- Вийміть віночок (10) з редуктора (9).

УВАГА!

- *Забороняється використовувати насадку-віночок (10) для замішування крутого тіста.*
- *Продукти поміщайте у посудину до вмикання пристрою.*

ВИКОРИСТАННЯ

ПОДРІБНЮВАЧА (мал. 4)

Пристрій використовується для подрібнення м'яса, сиру, цибулі, трав, часнику, моркви, волоських горіхів, мигдалю, чорносливу, овочів та фруктів.

УВАГА!

Забороняється подрібнювати дуже тверді продукти, такі як кубики льоду, заморожені продукти, мускатний горіх, зерна кави, злаки та інші.

Перш ніж почати подрібнення:

- Наріжте м'ясо, сир, цибулю, овочі або фрукти шматочками приблизно 2x2 см.
- Видаліть у трав стебла, очистіть горіхи від шкаралупи.
- Видаліть з м'яса кістки, жили та хрящі.

Подрібнення







Обережно: *леза ножа (8) дуже гострі! Завжди тримайте ніж (8) за верхній пластмасовий хвостовик.*

- Встановлюйте чашу подрібнювача (7) на рівній, сухій та стійкій поверхні.
- Установіть ніж (8) на вісь всередині чаші чопера (7).
- Помістіть продукти у чашу подрібнювача (7).

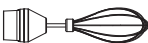

Примітка: - *не вмикайте пристрій з порожньою чашею подрібнювача (7).*

- Установіть кришку-редуктор (6) на чашу подрібнювача (7) та поверніть її за годинниковою стрілкою до упору.
- Установіть моторний блок (3) на горловину кришки-редуктора (6), поверніть моторний блок (3) проти годинникової стрілки до упору, переконайтеся у надійній фіксації моторного блоку (3).
- Моторний блок (3) встановлюйте строго вертикально, без перекосів.
- Підімкніть пристрій до електричної мережі, вставивши вилку шнура живлення в електричну розетку.
- Для увімкнення пристрою натисніть та утримуйте кнопку (5) «I».
- Для роботи у режимі максимальної швидкості натисніть та утримуйте кнопку (4) «II».
- Під час роботи тримайте моторний блок (3) однією рукою, а чашу подрібнювача (7) притримуйте іншою рукою.
- Після використання пристрою дочекайтеся повного припинення обертання ножа (8).
- Вийміть вилку шнура живлення з електричної розетки.
- Від'єднайте моторний блок (3) від горловини кришки-редуктора (6), повернувши моторний блок (3) за годинниковою стрілкою.
- Зніміть кришку-редуктор (6), повернувши її проти годинникової стрілки. Дотримуючись обережності, витягніть ніж (8), тримаючись за пластмасовий хвостовик.
- Дотримуючись обережності, витягніть ніж (8), тримаючись за пластмасовий хвостовик.
- Витягніть подрібнені продукти з чаші подрібнювача (7).

Для досягнення оптимальних результатів скористайтеся даними, приведеними в таблиці:

Рецепт	Рекомендовані насадки	Вага, об'єм продуктів	Спосіб приготування	Приблизний час готовності
Майонез		250 мл	Розбийте у мірну пластівку 1 яйце, додайте сіль, декілька крапель оцту або лимона, налейте необхідну кількість рослинної олії. Увімкніть блендер та перемішуйте продукти, поки олія не перетвориться на емульсію потрібної консистенції.	35 сек.
Фруктові коктейлі		---	Помістіть в мірну пластівку фрукти та подрібніть їх блендерною насадкою до отримання однорідної маси.	---
Соус бешамель		600 мл	Розтопіть у каструлі на повільному вогні 30 г вершкового масла, додайте 100 г борошна та 30 г смаженої цибулі (попередньо подрібнити за допомогою подрібнювача), змішуйте інгредієнти та поступово додайте 500 мл молока.	15 сек.
Збиті яєчні білки		3 білка	Додайте білки у мірну пластівку та збивайте їх віночком, здійснюючи рухи вгору-вниз.	2 мин.
Дитяче харчування		300 г	Наріжте 100 г яблук, 100 г банана, поламайте руками 50 г печива та помістіть інгредієнти у мірну пластівку, додайте фруктовий сік та доведіть суміш до потрібної консистенції.	25 сек.
Картопляне пюре		400 г	Остудіть картоплю і подрібніть її, Ви можете приготувати картопляне пюре безпосередньо у тій посудині, де варилася картопля.	30 сек.
Сухарі		50 г	Наріжте черствий хліб та помістіть у чашу подрібнювача, подрібнюйте до бажаної консистенції.	1,5 мин.

УКРАЇНЬСКА

Рецепт	Рекомендовані насадки	Вага, об'єм продуктів	Спосіб приготування	Приблизний час готовності
Твердий сир		100 г	Наріжте сир кубиками приблизно 1 x 1 см та помістіть його у чашу подрібнювача, подрібнюйте до бажаної консистенції.	30-50 сек.
М'ясо		450 г	Наріжте м'ясо невеликими кубиками та помістіть у чашу подрібнювача, подрібнюйте до бажаної консистенції.	30 сек.
Горіхи		200 г	Очистіть горіхи від шкаралупи, помістіть їх у чашу чопера, подрібнюйте до потрібної консистенції.	30 сек.

Примітка: - всі дані у таблиці мають рекомендаційний характер.

ЧИЩЕННЯ

Увага! Леза ножа (8) дуже гострі та можуть становити небезпеку. Поводьтеся з ножем (8) дуже обережно!

- Перед чищенням пристрою вимкніть його з електричної мережі.
- Зніміть насадки. Для чищення моторного блоку (3) та редукторів (6, 9) використовуйте злегка вологу тканину, після чого їх слід витерти досуха.
- Після перероблення солоних або кислих продуктів необхідно відразу обполоснути водою насадку-блендер (1) або ніж (8).
- При переробленні продуктів з сильними фарбувальними властивостями (наприклад, моркви або буряку) насадки та посудини можуть забарвитися, протріть насадки та посудини тканиною, змоченою рослинною олією, після чого промийте насадки та посудини з нейтральним миючим засобом.
- Після використання промийте насадки, які контактували з продуктами, теплою водою з нейтральним мийним засобом і ретельно просушіть їх.
- Насадку-віночок (10) слід промити повністю, а насадку-блендер (1) – тільки нижню частину.

- Чашу подрібнювача (7), ніж (8), насадку-віночок (10) та пластівку (11) можна мити у посудомийній машині при мінімальній температурі мийного розчину.
- Забороняється занурювати моторний блок (3) і редуктори (6, 9) в будь-які рідини, а також промивати їх під струменем води або поміщати в посудомийну машину.

ЗБЕРІГАННЯ

- Перед тим, як забрати пристрій на тривале зберігання, зробіть чищення пристрою і ретельно його просушіть.
- Не намотуйте шнур живлення на моторний блок (3).
- Зберігайте блендерний набір у сухому прохолодному місці, недоступному для дітей та людей з обмеженими можливостями.

КОМПЛЕКТ ПОСТАЧАННЯ

Моторний блок – 1 шт.
 Насадка-блендер – 1 шт.
 Редуктор віночка – 1 шт.
 Насадка-віночок – 1 шт.
 Кришка-редуктор – 1 шт.
 Ніж – 1 шт.
 Чаша подрібнювача – 1 шт.
 Склянка – 1 шт.
 Інструкція – 1 шт.

ТЕХНІЧНІ ХАРАКТЕРИСТИКИ

Електроживлення: 220-240 В ~ 50-60 Гц
 Номінальна споживана потужність: 400 Вт
 Максимальна потужність: 800 Вт
 Об'єм чаші подрібнювача: 450 мл
 Об'єм пластівки: 700 мл

УТИЛІЗАЦІЯ



Для захисту навколишнього середовища після закінчення терміну служби пристрою та елементів живлення (якщо входять до комплекту) не викидайте їх разом зі звичайними побутовими відходами, передайте пристрій та елементи живлення у спеціалізовані пункти для подальшої утилізації.

Відходи, що утворюються при утилізації виробів, підлягають обов'язковому збору з подальшою утилізацією установленим порядком.

Для отримання додаткової інформації про утилізацію даного продукту зверніться до місцевого муніципалітету, служби утилізації побутових відходів або до крамниці, де Ви придбали цей продукт.

Виробник зберігає за собою право змінювати дизайн, конструкцію та технічні характеристики, які не впливають на загальні принципи роботи пристрою, без попереднього повідомлення, через що між інструкцією та виробом можуть спостерігатися незначні відмінності. Якщо користувач виявив такі невідповідності, просимо повідомити про це по електронній пошті info@vitek.ru для отримання оновленої версії інструкції.

Термін служби пристрою – 3 роки

Гарантія

Докладні умови гарантії можна отримати в дилера, що продав дану апаратуру. При пред'явленні будь-якої претензії протягом терміну дії даної гарантії варто пред'явити чек або квитанцію про покупку.



Даний продукт відповідає вимогам Директиви 2014/30/ЄС щодо електромагнітної сумісності та Директиви 2014/35/ЄС щодо низьковольтного обладнання.

БЛЕНДЕР ТОПТОМУ VT-3424

Блендер топтом катары сатылып, суюк жана катуу азыктарды чалуу, аралаштыруу, майдалатуу жана кошуп иштетүү үчүн арналган.

СЫПАТТАМА

1. Чечилме блендер саптамасы
2. Саптамаларды орнотуу жайы
3. Мотор сапсалгысы
4. Иштетүү «II» баскычы
5. Иштетүү «I» баскычы
6. Майдалаткычтын редуктор капкагы
7. Майдалаткычтын табагы
8. Бычак
9. Венчик саптаманын редуктору
10. Венчик саптамасы
11. Чыны

КООПСУЗДУК ЧАРАЛАРЫ

Блендер топтомду пайдалануудан мурда ушул колдонмону көңүл коюп окуп-үйрөнүп, аны маалымат катары сактап алыңыз. Блендер топтомун тике дайындоо боюнча гана, ушул колдонмодо жазылганга ылайыктуу колдонуңуз. Түзмөктү туура эмес пайдалануу анын бузулуусуна, колдонуучуга же колдонуучунун мүлкүнө зыян келтирүүгө алып келиши мүмкүн.

- Шайманды электр тармагына туташтыруудан мурун чыңалуусу үйүңүздөгү электр тармагынын чыңалуусуна ылайык болгонун текшерип алыңыз.
- Түзмөктү имараттардын сыртында колдонууга тыюу салынат.
- Түзмөктү ысык беттердин (газ же электр плитасы, демдеме меш катары) жанында колдонбоңуз.
- Тармактык шнуру ысык нерселерди жана эмеректин учтуу кырларын тийип турганына жол бербейиз.
- Мотор сапсалгысынын корпусун, электр шнурун жана айрысын суу колуңуз менен тийбейиз.
- Ток урбас же өрт чыкпас үчүн шаймандын корпусун, тармактык шнурун жана сайгычын сууга же башка суюктуктарга салбаңыз.
- Түзмөк сууга түшүп калса:
 - сууга тийбейиз;
 - токтоосуз кубаттуучу сайгычты розеткадан суруп, андан кийин гана түзмөктү суудан чыгарсаңыз болот;
 - түзмөктү текшерүү жана оңдотуу үчүн автордоштурулган (ыйгарым укуктуу) тейлөө борборуна кайрылыңыз.

- Түзмөктү биринчи колдонуудан мурун болгон азыктарга тийе турган чечилме саптамалын жана идиштерин жакшылап жууп алыңыз.
- Топтомуна кирген саптамаларын гана колдонуңуз.
- Шайманды колдонгондон мурун саптамалары туура орнотулуп, бекем бекитилгенин текшерип алыңыз.
- Электр тармагына кошулган түзмөктү эч качан кароосуз калтырбаңыз.
- Майдалаткычтын табагын тегиз, кургак жана туруктуу беттин үстүнө орнотуңуз.
- Азыктарды майдалаткычтын идишине шайманды иштеткенден мурун салыңыз.
- Ысык азыктарды өлчөмдүү чынысына же майдалаткычтын табагына салуудан мурун муздатуу зарыл.
- Майдалаткычтын табагын азыктар менен ашыра толтурбай, куюлган суюктуктардын деңгээлин байкап туруңуз.
- Майдалаткычты иштеткенде майдалатуучу бычагынын айлануусуна тоскоолдук пайда болсо, түзмөктү электр тармагынан ажыратып, бычактын айлануусуна тоскоолдук кылган азыктарды абайлап чыгарып алыңыз.
- Бычак толугу менен токтогондон кийин гана азыктарды чыгарсаңыз жана суюктуктарды төксөңүз болот.
- Чоппердин майдалатуу бычагынын жана блендер саптамасынын бычагынын кесүүчү кырлары абдан учтуу болуп, коопсуздукка коркунучту жаратат. Саптамаларды абайлап колдонуңуз!
- Түзмөктүн айланып турган бөлүктөрүн тийбейиз. Чачыңыз же кийимдин салаңдап турган элементтери блендер саптаманын бычагына же венчиги айлануучу аймагына түшпөсүн.
- Түзмөктү өчүргөндө тармактык шнурунан тартпай, кубаттуучу сайгычын кармап, аны розеткадан чыгарыңыз.
- Майдалаткычтын табагын жана өлчөмдүү чынысын микротолкундуу мешине салууга тыюу салынат.
- Саптамаларды жана идиштерди идиш жуучу аспапка салбаңыз.
- Балдардын коопсуздугу үчүн таңгак катары колдонулган полиэтилен баштыктарды кароосуз таштабаңыз.
- Саптамаларды жана идиштерди идиш жуучу аспапка салбаңыз.

- Балдардын коопсуздугу үчүн таңгак катары колдонулган полиэтилен баштыктарды кароосуз таштабаңыз.

Көңүл буруңуз! Балдарга полиэтилен баштыктары же таңгактоочу пленка менен ойноого уруксат бербейиз. Бул тумчугуунун коркунучун жаратат!

- Шайман иштеп турган учурда жанында балдар же жөндөмдүүлүгү төмөн адамдар бар болгондо өзгөчө абайлап туруңуз.
- Бул түзмөк балдар колдонгону үчүн арналган эмес.
- Балдар түзмөк менен ойногонго жол бербегени үчүн аларга көз салуу зарыл.
- Блендер иштегеп турган учурда балдарга мотор сапсалгысын тармактык шнурун жана сайгычын тийүүгө уруксат бербейиз.
- Шайман иштеп турганда же иштөө циклдердин арасында аны балдар жетпеген жерде сактаңыз.
- Бул шайман дене күчү, сезими же акыл-эси жагынан жөндөмдүүлүгү төмөн (ошонун ичинде балдар да) адамдар же колдонуу боюнча турмуш тажрыйбасы же билими жок болгон адамдар, эгерде алардын коопсуздугуна жооптуу адам аларды көзөмөлдөп же инструкциялаган болбосо колдонуу үчүн ылайыкташтырылбаган.
- Электр шнурунун бузулуулары бар болсо, түзмөктү колдонбоңуз. Электр шнуру бузук болгондо коопчулуктарга жол бербегени үчүн аны өнүктүрүүчү, тейлөө кызмат же аларга окшогон дасыккан кызматкерлер алмаштырууга тийиш.
- Түзмөктү өз алдынча оңдоого тыюу салынат. Шайманды өз алдынча ажыратпай, ар кыл бузулуулар пайда болгон же шайман кулап түшкөн учурларда аны розеткадан суруп, кепилдик талонундагы же www.vitek.ru сайтындагы тизмесине кирген автордоштурулган (ыйгарым укуктуу) тейлөө борборуна кайрылыңыз.
- Бузулуулар пайда болбоо үчүн шайманды заводдук таңгагында гана транспорттоо зарыл.
- Түзмөктү балдардын жана жөндөмдүүлүгү чектелген адамдардын колу жетпеген жерлерде сактаңыз.

БУЛ ТҮЗМӨК ТУРМУШ-ТУРУКТУУ ШАРТТАРДА КОЛДОНГОНУ ҮЧҮН ГАНА АРНАЛГАН ШАЙМАНДЫ КОММЕРЦИЯЛЫК ПАЙДАЛАНУУГА ЖАНА ӨНДҮРҮШ ЗОНАЛАРДА ЖАНА

ЖУМУШЧУ ИМАРАТТАРДА ТҮЗМӨКТҮ ИШТЕТҮҮГӨ ТЫЮУ САЛЫНАТ.

БИРИНЧИ ИШТЕТҮҮНҮН АЛДЫНДА

Төмөндөгөн температурада шайманды транспорттоодон же сактоодон кийин аны үч сааттан кем эмес мөөнөткө үй температурасында сактоо зарыл.

- Блендерди таңгактан чыгарып, болгон таңгак материалдары менен шаймандын нормалдуу иштөөсүнө тоскоолдук кылган ар кыл чаптамаларды алып салыңыз.
- Түзмөктүн бүтүндүгүн текшерип, эгер кандайдыр жери бузук же сынык болсо, колдонбоңуз.
- Шайманды иштеткендин алдында чыңалуусу электр тармагынын чыңалуусуна ылайык болгонун текшерип алыңыз.
- Түзмөктү колдонуудан мурун саптамаларын (1, 10), табагы (7) менен бычагын (8), чынысын (11) нейтралдуу жуучу каражат менен жылуу сууга жууңуз жана кылдаттык менен кургатыңыз.
- Мотор сапсалгысын (3), майдалаткычтын редуктор капкагын (6) жана венчик саптаманын редукторун (9) жумушак бир аз нымдуу чүпүрөк менен сүртүңүз, андан кийин кургатып сүртүңүз.

КӨҢҮЛ БУРУҢУЗ!

- Мотор сапсалгысын (3), майдалаткычтын редуктор капкагын (6) жана венчик саптаманын редукторун (9), электр шнурун жана шнурунун сайгычын сууга же башка суюктуктарга салбаңыз.
- Блендер саптамасынын (1) иштөө жагын гана жууп, сырткы бетин нымдуу чүпүрөк менен сүртүңүз. Блендер саптамасын (1) сууга же башка суюктуктарга толугу менен салууга тыюу салынат.
- Саптамаларды жана идиштерди идиш жуучу аспапка салбаңыз.

ИШТЕТҮҮНҮ УЗАКТЫГЫ

Блендер топтому бат жана эффективдүү иштегенине мүмкүндүктү берет, бирок венчик саптамасы (10) менен токтоосуз иштөө мөөнөтү 2 мүнөттөн ашык болбоосу зарыл, блендер саптамасы (1) менен 35 секунд, ал эми майдалаткыч саптамасы менен иштетүү мөөнөтү 1,5 мүнөттөн ашпоо зарыл. 3 иштетүү циклдердин арасында 10 мүнөттөн кем эмес мөөнөткө тыныгууларды жасаңыз.

КЫРГЫЗ

БЛЕНДЕР САПТАМАСЫН

КОЛДОНУУ (сүр. 1)

Чечилме блендер саптамасын (1) жемиш пюре, балдардын тамагын, соустарды, майонезди жасоо үчүн, ар кыл ингредиенттерди кошуу, коктейлдерди жасоо үчүн, жетишерлик ширеси бар жемиштерди жана жашылчаларды иштетүү үчүн колдонуңуз.

ЭСКЕРТҮҮ: Блендер саптамасын (1) орнотуудан мурун тармактык шнурдун сайгычы электр розеткасына сайылбаганын текшерипчиңиз.

- Чечилме блендер саптамасын (1) орнотуу жайына (2) орнотуп, блендер саптаманы (1) саат жебесинин багыты боюнча токтогонуна чейин бурап, саптама (1) жакшы бекитилгенин текшерип алыңыз.
- Тармактык боосунун сайгычын электр розеткага сайыңыз.
- Блендер саптамасын (1) сиз майдалап/кошо турган азыктары бар идиштин ичине салыңыз.

Эскертүү: - Азыктардычынысына (11) салсаңыз болот.

КӨҢҮЛ БУРУҢУЗ!

Азыктарды иштетүүдө түзмөктү тикесинен кармаңыз.

- Шайманды иштетүү үчүн баскычын (5) «I» басып туруңуз.
- Максималдуу ылдамдыгы режиминде иштетүү үчүн (4) «II» баскычын басып туруңуз.

Эскертүү:

- азыктаридиштиничинетүзмөктү иштетүүдөн мурун салынат. Итетилүүчү азыктардын көлөмү, салынган идишинин көлөмүнүн 2/3 ашпаганы зарыл.
- майдалатуу/аралаштыруу процесси ба штоодонмурун жемиштерди кабыгынан тазалап, данек катары желбеген бөлүктөрүн алып, жемиштерди 2x2 см жагын бөлүктөргө кесүү зарыл.
- Шайманды колдонуудан кийин электр шнурунун сайгычын электр розеткасынан чыгарыңыз, чечилме блендер саптамасын (1) саат жебесинин багыты боюнча бурап ажыратыңыз.

КӨҢҮЛ БУРУҢУЗ!

- Шаймаништетптурганда блендер саптамасын (1) чечүүгө тыюу салынат.
- Бычактардынмиздеринбузбоочүм акшак, күрүч, татымалдар, кофе, быштактын катуу сорттору, тоңдурулган азыктар катары өтө катуу азыктарды иштетпеңиз.

- Блендер саптамасын (1) иштеткендеа-зыктарды майдалатууда татаалдыктар болсо, мүмкүн болсо бир аз суюктуку кошуңуз.

ВЕНЧИК САПТАМАСЫН

ПАЙДАЛАНУУ (сүр. 2, 3)

Венчик саптамасын (10) крем, жумуртканын агын чалуу, бисквит камырын жасоо же даяр таттуу тамактарды аралаштыруу үчүн гана колдонуңуз.

ЭСКЕРТҮҮ: Венчик (10) менен редукторду (9) орнотуудан мурун электр шнурдун сайгычы электр розеткасына сайылбаганын текшерипчиңиз.

- Венчик саптамасын (10) венчиктин редукторуна (9) сайыңыз.
- Редукторду (9) орнотулган венчиги (10) менен орнотуу жайына (2) орнотуңуз, редукторду (9) саат жебесинин багыты боюнча токтогонуна чейин бураңыз, редуктор (9) менен венчик (10) бекем бекитилгенин текшерип алыңыз.
- Тармактык боосунун сайгычын электр розеткага сайыңыз.
- Венчик саптамасын (10) азыктары бар идиштин ичине салыңыз.

Эскертүү: - Азыктарды чынысына (11) салсаңыз болот.

- Шайманды иштетүү үчүн баскычын (5) «I» басып туруңуз.
- Максималдуу ылдамдыгы режиминде иштетүү үчүн (4) «II» баскычын басып туруңуз.
- Шайманды колдонуудан кийин электр шнурунун сайгычын электр розеткасынан чыгарыңыз, венчиктин редукторун (9) саат жебесинин багытына каршы бурап, редукторду (9) мотор сапсалгысынан (4) ажыратыңыз.
- Венчикти (10) редукторунан (9) чыгарыңыз.

КӨҢҮЛ БУРУҢУЗ!

- Венчик саптамасын (10) катуукамырды жууруу үчүн колдонууга тыюу салынат.
- Азыктардыидишкешаймандыиштетүүдөн мурун салыңыз.

МАЙДАЛАТКЫЧТЫ КОЛДОНУУ (сүр. 4)

Түзмөк эт, быштак, пияз, чөп, сарымсак, сабиз, жаңгак, миндаль, кара өрүк, жашылча-жемиштерди майдалатуу үчүн колдонулат.

КӨҢҮЛ БУРУҢУЗ!

Муз бөлүктөрү, тоңдурулган азыктар, мускат жаңгагы, кофе, дан азыктары жана

башка өтө катуу азыктарды майдалатууга туюу салынат.

Майдалатуудан мурун:

- Этти, пиязды, быштакты, жашылча-жемиштерди 2x2 см жакын бөлүктөргө кесип алыңыз.
- Чөптүнсабактарыналып, жаңгакты кабыгынан тазалаңыз.
- Эттинсөөк, чарым, кемирчектерин алыңыз.

Майдалатуу

Этият болуңуз: бычактын (8) миздери өтө курч! Бычакты (8) үстүндөгү пластмасса хвостовигинен гана кармаңыз.

- Майдалаткычтын табагын (7) тегиз, кургак жана туруктуу беттин үстүнө орнотуңуз.
- Бычакты (8) чоппердин табагынын (7) ичиндеги огуна орнотуңуз.
- Азыктарды майдалаткычтын табагына (7) салыңыз.



Эскертүү: - майдалаткычтын табагы (7) бош болгондо шайманды иштетпеңиз.

- Редуктор капкагын (6) майдалаткычтын табагынын (7) үстүнө орнотуп, саат жебесинин багыты боюнча токтогонуна чейин бураңыз.
- Мотор сапсалгысын (3) редуктор капкагынын (6) алкымына орнотуп, мотор сапсалгысын (3) саат жебесинин багытына каршы токтогонуна чейин бурап, мотор







сапсалгысы (3) бекем бекитилгенин текшерип.

- Мотор сапсалгысын (3) кыйшайтпай тикесинен орнотуңуз.
- Тармактык шнурунун сайгычын розеткага сайып, түзмөктү электр тармагына кошуңуз.
- Шайманды иштетүү үчүн баскычын (5) «I» басып туруңуз.
- Максималдуу ылдамдыгы режиминде иштетүү үчүн (4) «II» баскычын басып туруңуз.
- Шайманды иштеткенде мотор сапсалгысын (3) бир колуңуз менен кармап, чоппердин табагын (7) башка колуңуз менен кармап туруңуз.
- Шайманды иштеткенден кийин бычагы (8) токтогонун күтүңуз.
- Тармактык шнурун электр розеткасынан ажыратыңыз.
- Мотор сапсалгысын (3) саат жебесинин багыты боюнча бурап, мотор сапсалгысын (3) редуктор капкагынын (6) алкымынан ажыратыңыз.
- Редуктор капкагын (6) саат жебесинин багытына каршы бурап чечиңиз. Майдалатуу бычагын (8) пластмасса куйругунан кармап абайлап чыгарыңыз.
- Бычагын (8) пластмасса куйругунан кармап абайлап чыгарыңыз.
- Майдалатылган азыктарды майдалаткычтын табагынан (7) чыгарыңыз.

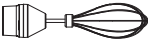
Оптималдуу натыйжа үчүн таблицадагы маалыматты колдонуңуз:

Рецепт	Керектүү насадкалар	Азыктардын салмагы, көлөмү	Иштетүү жолу	Чамалуу иштетүү мөөнөтү
Майонез		250 мл	Өлчөмдүү чынысына 1 жумуртканы чагып, туз, бир нече тамчы сирке же лимон ширесин кошуп, өсүмдүк майдын керектүү көлөмүн куюңуз. Блендерди иштетип, май керектүү консистенциядагы эмульсияга айланганга чейин азыктарды аралаштырып туруңуз.	35 сек.
Жемиш коктейлдери		---	Жемиштерди өлчөмдүү чынысына салып, бирдей консистенцияга чейин блендер насадкасы менен аралаштырып туруңуз.	---
Бешамель соусу		600 мл	Мискейде азайган отто 30 г каймакмайын эритиңиз, 100 г ун жана 30 г куурулган пияз (майдалаткычтын жардамы менен алдын ала майдалатып) кошуңуз, ингредиенттерди аралаштырып аз-аздан 500 мл сүт кошуңуз.	15 сек.

КЫРГЫЗ

Рецепт	Керектүү насадкалар	Азыктардын салмагы, көлөмү	Иштетүү жолу	Чамалуу иштетүү мөөнөтү
Чалынган жумуртканын актары		3 жумуртканын агы	Жумуртканын агын өлчөмдүү чынысына кууп, венчикти астына-үстүнө жылдырып чалыңыз.	2 мин.
Балдар тамагы		300 г	100 г алма, 100 г бананды кесип, 50 г печенье колуңуз менен сындырып өлчөмдүү чынысына салыңыз, мөмө ширесин кошуп, керектүү консистенцияга чейин майдалатыңыз.	25 сек.
Картөшкө пюреси		400 г	Картөшкөнү муздатып, майдалатып алыңыз, ал бышырылган идиштин ичинде майдалатып, пюре жасасаңыз болот.	30 сек.
Сухарьлар		50 г	Кургак нанды кесип, чоппердин табагына салыңыз, керектүү консистенциясына чейин майдалатыңыз.	1,5 мин.
Катуу быштак		100 г	Быштакты 1 x 1 см жакын бөлүктөргө кесип, майдалаткычтын табагына салыңыз, керектүү консистенциясына чейин майдалатыңыз.	30-50 сек.
Эт		450 г	Этти чоң эмес кесимдерге кесип, майдалаткычтын табагына салыңыз, керектүү консистенциясына чейин майдалатыңыз.	30 сек.
Жаңгак		200 г	Жаңгакты кабыгынан бошотуп, чоппердин табагына салыңыз, керектүү консистенциясына чейин майдалатыңыз.	30 сек.

Эскертүү: - таблицадагы болгон маалымат кеңеш катары берилген.

ТАЗАЛОО

Көңүл бурнуңуз! Майдалатуу бычактын (8) кыры өтө курч болуп, коопчулукту жаратуу мүмкүн. Майдалатуу бычакты (8) тийгенде этият болуңуз!

- Түзмөктү тазалоодон мурун электр тармагынан чыгарыңыз.
- Саптамларын чечиңиз. Мотор сапсалгысын (3) жана редукторлорун (6, 9) тазалоо үчүн бир аз нымдуу чупурек менен сүртүп, кургатып сүртүңүз.
- Шор же кычкыл азыктарды иштетүүдөн кийин блендер саптамасын (1) же бычагын (8) дароо муздак суу менен чайкоо зарыл.
- Сабиз же кызылча катары кээ бир өтө боёчу сапаты бар азыктарды иштеткенде насадкалар жана идиштер боелуп калышы

мүмкүн, боекту өсүмдүк майына малынган кургак чүпүрөк менен кетирсеңиз болот, тазалагандан кийин бөлүктөрдү нейтралдуу жуучу каражат колдонуп жылу сууга жууп алыңыз.

- Колдонгондон кийин азыктарга тийген насадкаларын нейтралдуу жуучу каражат колдонуп жылу сууга жууп, кургатып алыңыз.
- Венчик насадкасын (10) толугу менен жууп, блендер насадкасынын (1) астынкы жагын гана жууңуз.
- Майдалаткычтын табагын (7), бычакты (8), венчик саптамасы (10) менен чыныны (11) идиш жуучу аспапта жуучу эритменин минималдуу температурасында жууса болот.

- Мотор сапсалгысын (3) жана редукторлорун (6, 9) ар кандай суюктуктарга же идиш жуучу аспапка салууга жана суу агымынын астында жууганга тыюу салынат.

САКТОО

- Шайманды узакка чейин сактоого койгондун алдында аны тазалап, жакшылап кургатып алыңыз.
- Тармактык шнурун мотор сапсалгысынын (3) үстүнө түрбөнүз.
- Блендер топтомун балдар жана жөндөмдүүлүгү төмөн болгон адамдар колу жетпеген кургак салкын жерлерде сактаңыз.

ЖАБДЫКТЫН ЖЫЙЫНТЫГЫ

Мотор сапсалгысы – 1 даана.
 Блендер насадкасы – 1 даана.
 Венчиктин редуктору – 1 даана.
 Венчик насадкасы – 1 даана.
 Редуктор капкагы – 1 даана.
 Бычак – 1 даана.
 Майдалаткычтын табагы – 1 даана.
 Чыны – 1 даана.
 Колдонмо – 1 даана.

ТЕХНИКАЛЫК МҮНӨЗДӨМӨСҮ

Кубаттандыруу чыңалуусу:
 220-240 В ~ 50-60 Гц
 Номиналдуу иштетүү кубаттуулугу: 400 Вт
 Максималдуу кубаттуулугу: 800 Вт
 Майдалаткыч табагынын көлөмү: 450 мл
 Чынынын көлөмү: 700 мл

Өңдүрүүчү шаймандардын жалпы иштөө принциптерине таасир этпеген дизайн, конструкциясын жана техникалык мүнөздөмөлөрүн алдын ала эскертпей өзгөртүү укугун сактайт, ошол себептен колдонмо

менен шаймандын маанилүү эмес айырмачылыктар болуу мүмкүн. Колдонуучу ушундай келишпегендиктерди тапса, ал жөнүндө info@vitek.ru электрондук почтасына жазып, шаймандын жаңырланган версиясын алса болот.

УТИЛИЗАЦИЯЛОО



Айлана чөйрөөнү коргоо максатында шайман менен азыктандыруучу элементтердин (эгерде топтомго кирсе) кызмат мөөнөтү бүткөндөн кийин турмуш-тиричилик калдыктары менен бирге таштабаңыз, шайман менен азыктандыруучу элементти андан ары утилизациялоо үчүн адистештирилген пункттарга бериңиз. Шаймандарды утилизациялоодон пайда болгон калдыктарды милдеттүү түрдө чогултуп, андан соң белгиленген жолунда утилизациялоо зарыл.

Бул шайманды утилизациялоо жөнүндө кошумча маалымат алуу үчүн жергиликтүү өкмөткө, турмуш-тиричилик калдыктарды утилизациялоо кызматына же бул шайманды алган дүкөнгө кайрылыңыз.

Кызмат мөөнөтү – 3 жыл

Кепилдик

Кепилдик берүү шарттары тууралуу толук маалыматтар буюмду саткан сатуучудан алууга болот. Кепилдик шарттарына ылайык талап кылып сатылган товарга чек же дүмүрчөктү көрсөтүү керек.



GB

A production date of the item is indicated in the serial number on the technical data plate. A serial number is an eleven-unit number, with the first four figures indicating the production date. For example, serial number 0606xxxxxxx means that the item was manufactured in June (the sixth month) 2006.

RUS

Дата производства изделия указана в серийном номере на табличке с техническими данными. Серийный номер представляет собой одиннадцатизначное число, первые четыре цифры которого обозначают дату производства. Например, серийный номер 0606xxxxxxx означает, что изделие было произведено в июне (шестой месяц) 2006 года.

KZ

Бұйымның шығарылған мерзімі техникалық деректері бар кестедегі сериялық нөмірде көрсетілген. Сериялық нөмір он бір саннан тұрады, оның бірінші төрт саны шығару мерзімін білдіреді. Мысалы, сериялық нөмір 0606xxxxxxx болса, бұл бұйым 2006 жылдың маусым айында (алтыншы ай) жасалғанын білдіреді.

UA

Дата виробництва виробу вказана в серійному номері на табличці з технічними даними. Серійний номер представляє собою одинадцятизначне число, перші чотири цифри якого означають дату виробництва. Наприклад, серійний номер 0606xxxxxxx означає, що виріб був виготовлений в червні (шостий місяць) 2006 року.

KG

Буюм иштеп чыгарылган датасы сериялык номурунда техникалык маалыматтар жадыбалында көрсөтүлгөн. Сериялык номуру он бир орундуу сан болот, анын биринчи төрт саны өндүрүш датасын көрсөтөт. Мисалы, сериялык номуру 0606xxxxxxx болгон буюм 2006 жылдын июнинде (алтынчы айында) өндүрүлгөн.



ЗАПРЕЩЕНО УТИЛИЗИРОВАТЬ
С БЫТОВЫМ МУСОРОМ.
ОБРАТИТЕСЬ НА СООТВЕТСТВУЮЩИЙ
ПУНКТ ПЕРЕРАБОТКИ ЭЛЕКТРИЧЕСКОГО
И ЭЛЕКТРОННОГО ОБОРУДОВАНИЯ.