



EVO
polaris

мультиварка EVO 0225

RU: Инструкция по эксплуатации
ENG: Operating instructions

UKR: Інструкція з експлуатації

KAZ: Пайдалану жөніндегі нұсқаулық

RUS	Инструкция по эксплуатации	5
ENG	Operating instructions	49
UKR	Інструкція з експлуатації	93
KAZ	Пайдалану жөніндегі нұсқаулық	137



WiFi мультиварка

Модель EVO 0225

POLARIS

Инструкция по эксплуатации

Благодарим Вас за выбор продукции торговой марки POLARIS. Наши изделия разработаны в соответствии с высокими требованиями качества, функциональности и дизайна. Мы уверены, что Вы будете довольны приобретением нового изделия от нашей фирмы.

Перед началом эксплуатации прибора внимательно и полностью прочитайте данную инструкцию, она содержит важную информацию по Вашей безопасности, а также рекомендации по правильному использованию прибора и уходу за ним.

Сохраните инструкцию вместе с гарантийным талоном, кассовым чеком, по возможности, картонной коробкой и упаковочным материалом.

Примечание: Вследствие постоянного процесса внесения изменений и улучшений, текст инструкции может быть изменен.

Последнюю версию инструкции Вы можете найти на сайте www.polar.ru

Оглавление

1. Сфера использования.....	7
2. Описание прибора.....	7
2.1. Устройство прибора.....	8
2.2. Панель управления.....	9
2.3. Дисплей.....	11

3. Подготовка к работе.....	12
3.1. Дистанционное управление прибором через WiFi.....	12
4. Эксплуатация прибора.....	13
4.1. Порядок работы.....	14
4.2. Функция «Отложенный старт».....	18
4.3. Отключение / включение автоматического перехода в режим ПОДОГРЕВ.....	20
4.4. Изменение температуры и времени приготовления во время прохождения программы.....	20
4.5. Прерывание программы.....	21
4.6. Возврат к заводским настройкам.....	21
4.7. Программы приготовления.....	22
4.8. Краткая таблица программ приготовления.....	36
5. Чистка и уход за прибором.....	40
6. Общие указания по безопасности при работе с электрической бытовой техникой.....	41
7. Меры предосторожности при работе с мультиваркой.....	42
8. Если у вас возникла проблема.....	44
9. Комплектация.....	45
10. Технические характеристики.....	45
11. Информация о сертификации.....	46
12. Гарантийное обязательство.....	47

1. СФЕРА ИСПОЛЬЗОВАНИЯ

- Прибор предназначен для бытового применения в соответствии с данной Инструкцией:
 - в местах общественного питания магазинов, офисов и других рабочих местах;
 - в фермерских хозяйствах;
 - потребителями гостиниц, отелей и других мест, предназначенных для проживания;
 - в местах, предназначенных для ночлега и завтрака.
- Прибор не предназначен для промышленного и коммерческого использования.
- Производитель не несет ответственности за ущерб, возникший в результате неправильного или непредусмотренного настоящей инструкцией использования.

2. ОПИСАНИЕ ПРИБОРА

Мультиварка EVO 0225 - это современный многофункциональный прибор нового поколения для приготовления пищи. Сочетая в себе функции плиты, духового шкафа, пароварки, хлебопечки, устройства для приготовления йогурта, мультиварка поможет Вам сэкономить место на кухне. С мультиваркой Вы сможете легко и быстро приготовить свои любимые блюда. 20 автоматических программ дадут Вам широкий выбор способов приготовления: варка на пару и жарка, тушение и запекание, томление и выпечка, специальные режимы для приготовления супов, блюд из крупы, макаронных изделий, плова и пиццы, а также напитков.

Функция Мультиповар PLUS создана специально для творческих людей. Благодаря возможности самостоятельно устанавливать температуру и время приготовления, данная функция даст Вам поистине безграничные возможности для приготовления разнообразных блюд, от самых простых до кулинарных шедевров.

Вы быстро оцените удобство сенсорной панели управления и преимущество функций отложенного старта и автоподогрева блюд, которые позволят Вам приготовить блюдо к определенному времени и сохранить его теплым после приготовления.

В мультиварке EVO 0225 реализована уникальная возможность дистанционного управления прибором с помощью мобильных устройств (смартфон или планшет на базе IOS или Android с возможностью WiFi подключения) в

пределах домашней WiFi - сети, что поднимает домашнюю кулинарию на новый уровень.

Для работы с WiFi Вам необходимо скачать мобильное приложение «EVO 0225: эволюция рецептов». Наше мобильное приложение «EVO 0225: эволюция рецептов» доступно в App Store и Google Play.

2.1. Устройство прибора



Аксессуары:



2.2. Панель управления

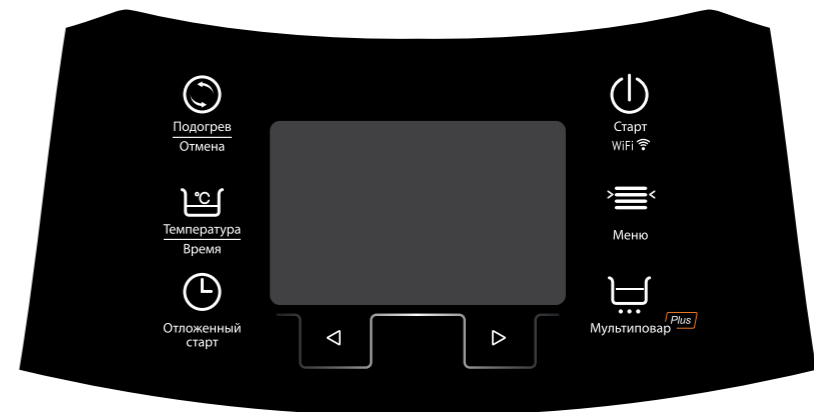

“СТАРТ”

- Прикосновение к данному сенсору и его удержание в течение 2 секунд активирует предварительно выбранную при помощи сенсоров “МЕНЮ” либо “МУЛЬТИПОВАР PLUS” программу приготовления.
- Прикосновение к сенсору “СТАРТ” и его удержание во время приготовления блюда отключает и включает автоматический переход в режим ПОДОГРЕВ после окончания работы основной программы, при этом соответственно гаснет либо загорается световой индикатор сенсора “Подогрев/Отмена”.

“ПОДОГРЕВ/ ОТМЕНА”

- При помощи данного сенсора можно прервать любую выполняющуюся программу до ее завершения, удержав сенсор в течение 2 секунд. После этого прибор перейдет в режим ожидания.
- Если прибор находится в режиме ожидания (программы не запущены), нажатие кнопки “ПОДОГРЕВ/ОТМЕНА” запускает режим ПОДОГРЕВ с прямым отсчетом времени.
- В режиме выбора программ приготовления прикосновение к данному сенсору сбрасывает настройки и переводит прибор в режим ожидания.

“МЕНЮ”

- Данный сенсор служит для выбора одной из 20-ти автоматических программ приготовления.
- Каждое последующее касание переключает программы в списке меню вперед на одну, при этом название выбранной программы мигает.

“ОТЛОЖЕННЫЙ СТАРТ”

- Функция «Отложенный старт» позволяет приготовить пищу к необходимому времени. Однако, пожалуйста, не откладывайте старт на длительное время, если в ингредиентах блюда есть скоропортящиеся продукты.
- Функция «Отложенный старт» доступна для всех программ. Выберите программу приготовления при помощи кнопки “МЕНЮ”, установите параметры программы, затем нажмите “ОТЛОЖЕННЫЙ СТАРТ”, на дисплее загорится индикатор «Отложенный старт». С помощью сенсоров “◀” и “▶” выберите время, через которое блюдо должно быть готово.
- Нажмите кнопку “СТАРТ”, мультиварка начнет отсчет времени до окончания программы.

“ТЕМПЕРАТУРА / ВРЕМЯ”

- Прикосновение к этому сенсору в режиме выбора и настройки программы позволяет перейти от настройки времени приготовления к настройке температуры (если настройка температуры предусмотрена выбранной программой) и обратно, а также – перейти к выбору этапа в программах “Хлеб” и “Мультиповар Plus”.

“◀” и “▶”

- Данные сенсоры служат для установки времени приготовления в автоматических программах, времени и температуры в программах «Жарка», «Жарка в масле» и программе «Мультиповар Plus», а также для выбора номера этапа в программах “Хлеб” и “Мультиповар Plus”.
- Прикосновение к одному из этих сенсоров и его удержание в течение 2 секунд при прохождении программы позволяет перейти к изменению времени и температуры в процессе приготовления блюда, если изменение указанных параметров предусмотрено выполняемой программой.
- Одновременное нажатие этих сенсоров включает и выключает WiFi модуль.

“МУЛЬТИПОВАР PLUS”

- Сенсор для активации универсальной программы с ручной установкой температуры и времени для приготовления любых блюд.
- Длительное нажатие данного сенсора до звукового сигнала приводит к активации WiFi модуля.

“WiFi”

- Индикация режима управления через WiFi.

2.3. Дисплей









3. ПОДГОТОВКА К РАБОТЕ

1. Откройте упаковку, аккуратно извлеките прибор, удалите все упаковочные и рекламные материалы.
Не позволяйте детям играть с упаковочными материалами, храните их в недоступном для детей месте.
2. Извлеките все аксессуары и руководство по эксплуатации.
3. Проверьте комплект поставки (см. раздел Комплектация).
4. Снимите все рекламные наклейки. Протрите корпус прибора влажной губкой.
5. Промойте чашу тёплой мыльной водой без использования агрессивных и абразивных моющих средств. Тщательно просушите.

3.1. Дистанционное управление прибором через WiFi

Загрузите и установите в Вашем мобильном устройстве (работающем на платформе IOS или Android) бесплатное мобильное приложение «**EVO 0225: эволюция рецептов**», которое (в зависимости от типа мобильного устройства) доступно для скачивания в App Store или Google Play, настройте соединение мультиварки с приложением (согласно инструкции к приложению). А далее - просто выбирайте понравившиеся рецепты в приложении на Вашем смартфоне или планшете, отправляйте их в мультиварку, загружайте продукты в чашу, и прибор сам приготовит блюдо по программе, заданной рецептом. Обменивайтесь рецептами с друзьями на сайте **wificook.ru** и используйте неограниченные возможности создания рецептов в мобильном приложении «EVO 0225: эволюция рецептов».

1. Включите мультиварку в сеть.
2. По умолчанию, режим управления через WiFi активен сразу при включении. Если после включения мультиварки в сеть индикатор WiFi на дисплее (см. ниже по тексту) не загорелся, для включения модуля WiFi одновременно коснитесь сенсоров «» и «». Мультиварка издаст звуковой сигнал, и на дисплее слева сверху загорится индикация включенного режима управления через WiFi. При ненастроенном соединении, индикатор WiFi на панели управления справа, под сенсором «Старт», будет постоянно гореть красным цветом.

3. Запустите на мобильном устройстве (смартфон или планшет с операционной системой Android либо IOS) мобильное приложение «EVO 0225: эволюция рецептов».
4. Для подключения прибора к WiFi роутеру и соединения прибора со смартфоном или планшетом коснитесь и удерживайте сенсор «МУЛЬТИПОВАР PLUS» в течение 5-10 секунд, прозвучит трехкратный звуковой сигнал, индикатор WiFi на панели мультиварки начнет мигать красным цветом – это означает, что WiFi модуль активирован и готов к подключению к Вашей домашней WiFi сети.
5. Дальнейший процесс подключения WiFi осуществляется при помощи мобильного приложения «EVO 0225: эволюция рецептов» согласно инструкции для мобильного приложения.
6. После установления соединения WiFi модуля с Вашей домашней сетью индикатор WiFi поменяет цвет на зеленый и при запущенном в мобильном устройстве приложении (при наличии WiFi сети) будет постоянно гореть, либо мигать зеленым, если приложение не запущено.
Прибор может работать и без активации WiFi модуля. В этом случае все управление прибором осуществляется при помощи панели управления. Для отключения WiFi модуля одновременно коснитесь сенсоров «» и «» до звукового сигнала, индикация режима управления через WiFi на панели и дисплее погаснет.
7. При необходимости Вы можете снова включить WiFi модуль, одновременно коснувшись сенсоров «» и «».
8. Если настройки модуля не сброшены, то при включении прибора и включенном WiFi модуле индикатор WiFi мигает зеленым цветом и при запуске мобильного приложения подключается автоматически, в обратном случае Вам придется пройти процесс подключения заново. Сброс настроек WiFi модуля производится удержанием сенсора «Мультиповар Plus» в течение 5 – 10 секунд.
Более подробную информацию по управлению мультиваркой с помощью WiFi Вы можете найти на сайте www.wificook.ru.

4. ЭКСПЛУАТАЦИЯ ПРИБОРА

Перед началом эксплуатации прибора внимательно прочитайте инструкцию и следуйте ее указаниям.



При первоначальном включении прибора возможно появление дыма, связанного с обгоранием остатков масла, используемого при производстве.

4.1 Порядок работы

Чтобы устранить посторонние запахи, перед первым использованием рекомендуется прокипятить воду в мультиварке в температурном режиме («Варка на пару») в течение 30 минут при заполнении чаши наполовину. После окончания обработки отключите прибор от сети, дайте прибору остыть с открытой крышкой, слейте воду из чаши, протрите прибор насухо и оставьте его сушиться с приоткрытой крышкой.

После окончания обработки отключите прибор от сети, дайте прибору остыть с открытой крышкой, слейте воду из чаши, протрите прибор насухо и оставьте его сушиться с приоткрытой крышкой.

Рабочие режимы “СТАРТ” и “ПОДОГРЕВ / ОТМЕНА” активируются с помощью длительного 2-х секундного удержания сенсора.

При работе прибора возможно возникновение «щелчков», связанных с работой реле. Наличие данного эффекта является нормальной работой прибора и не свидетельствует о его неисправности.

1. Откройте крышку прибора, нажав на кнопку
 - Придерживайте крышку при открывании.
 - Убедитесь, что внутренние и внешние части прибора освобождены от упаковки и не имеют загрязнений.
 - Извлеките чашу из мультиварки.
 - Убедитесь, что между чашей и нагревательной поверхностью нет посторонних предметов или жидкости.
2. Поместите необходимые продукты в чашу
 - Следуйте рецепту приготовления блюда и указаниям в описании программ приготовления.

Внимание!

 - В программах «Жарка», «Жарка в масле» и «Паста» помещайте продукты в чашу только после ее предварительного прогрева до рабочей температуры.
 - Мультиварка подает звуковой сигнал, когда рабочая температура достигнута, и можно закладывать продукты.

3. Установите чашу в мультиварку

4. Крышка мультиварки может оставаться открытой или закрытой в зависимости от программы приготовления и рекомендаций рецепта

5. Включите мультиварку в сеть

6. Выберите программу приготовления касанием сенсора “МЕНЮ”

- Следите, чтобы чаша была правильно установлена на нагревательном элементе.
- Слегка поворачивайте внутреннюю чашу в мультиварке из стороны в сторону, пока она не установится в нужном положении на нагревательной поверхности.
- Следуйте рекомендациям по положению крышки, указанным в описании каждой программы.

Внимание!

При неправильном положении крышки результат может не отвечать требованиям.

- Не подключайте прибор к розетке, если не выполнены вышеуказанные рекомендации.
- Загорится подсветка дисплея, индикатор сенсора “СТАРТ” будет мигать.

Внимание!

Параметры сети должны соответствовать техническим характеристикам прибора (см. п.10 «Технические характеристики»)

- Каждое касание сенсора “МЕНЮ” переключает программу приготовления вперед на одну.
- На дисплее загорятся названия программ приготовления.

7. Установите время приготовления согласно рецепту блюда

- Название выбранной программы и таймер, показывающий время ее выполнения по умолчанию, будут мигать.
- Температура приготовления по умолчанию отображается только для тех программ, где можно изменить ее значение.
- Касанием сенсоров “◀” и “▶” установите время приготовления.
- Название выбранной программы и таймер мигают при установке.
- Диапазон изменения времени - согласно программе приготовления.
- Шаг изменения времени переменный.
- Максимальное время работы в многоступенчатой программе «Мультиповар Plus» - 12 часов.

8. Установите температуру приготовления согласно рецепту блюда

Изменение температуры доступно только для программ «Жарка», «Жарка в масле» и «Мультиповар Plus»

- Коснитесь сенсора “ТЕМПЕРАТУРА / ВРЕМЯ”, чтобы от установки времени перейти к установке температуры.
- На дисплее загорится и будет мигать значение температуры приготовления блюда по умолчанию, а также название выбранной программы.
- Касанием сенсоров “◀” и “▶” установите температуру приготовления.
- Диапазон изменения температуры - согласно программе приготовления.

9. Запустите программу приготовления

- Диапазон изменения температуры в программе «Мультиповар Plus» - от 30°C до 160°C, до 170°C - в программе «Жарка в масле».

- Коснитесь и удерживайте в течение 2 секунд сенсор “СТАРТ”.
- Мультиварка издаст звуковой сигнал.

Внимание!

Если вы не нажмете сенсор “СТАРТ” в течение 30 секунд после установки параметров приготовления - настройки сбросятся, и мультиварка перейдет в режим ожидания.

- После старта на дисплее будет гореть название программы и время приготовления, температура отображается для программ, где доступно ее изменение.
- Также загорится индикатор сенсора “ПОДОГРЕВ / ОТМЕНА”, это означает, что по окончании работы программы прибор автоматически перейдет в режим ПОДОГРЕВ, если он не был отключен заранее, и если переход в подогрев по окончании предусмотрен программой приготовления (см. п. 4.3.).
- Для программ «Жарка», «Жарка в масле», «Варка на пару», «Паста» обратный отсчет времени начинается после достижения рабочей температуры.
- Температуру (в программах «Жарка», «Жарка в масле» и «Мультиповар Plus») и длительность приготовления (во всех программах) можно изменить во время прохождения программы (см.п.4.4.).

10. Окончание программы

- По окончании времени работы программы мультиварка издаст звуковой сигнал.
- Прибор перейдет в режим ПОДОГРЕВ, если он не был отключен заранее, и если переход в подогрев по окончании предусмотрен программой приготовления (см. 4.3.).
- В режиме ПОДОГРЕВ на дисплее отобразится заданная температура подогрева (73°C) и начнется прямой отсчет времени, показывающий, сколько времени подогревается блюдо, индикатор сенсора "ПОДОГРЕВ / ОТМЕНА" горит.

11. Отключите устройство

- Если прибор находится в режиме ПОДОГРЕВ – отключите режим двухсекундным удержанием сенсора "ПОДОГРЕВ/ОТМЕНА".
- Отключите прибор от сети.
- Откройте крышку и извлеките чашу с продуктом, соблюдая осторожность – продукт в чаше может быть горячим.
- Прежде чем приступить к чистке прибора, дайте ему остыть.

4.2. Функция «Отложенный старт»

Функция «Отложенный старт» позволяет приготовить пищу к необходимому времени.

- Максимальное время, через которое должна наступить готовность блюда, может составлять 24 часа. Однако, пожалуйста, не откладывайте старт на длительное время, если в ингредиентах блюда есть скоропортящиеся продукты .

- Шаг установки времени отсрочки 10 минут.

Примечание: При управлении мультиваркой через WiFi, используя мобильное приложение «EVO 0225: эволюция рецептов», шаг установки отложенного старта – 1 минута.

- Функция «Отложенный старт» доступна для всех программ.
- В программах «Паста», «Жарка», «Жарка в масле», «Варка на пару» обратный отсчет времени включается по достижении рабочей температуры, поэтому окончание приготовления может наступить несколько раньше или позже установленного для «Отложенного старта» времени (в зависимости от заполнения чаши).

Для активации режима «Отложенный старт»:

- Выберите программу приготовления последовательным касанием сенсора "МЕНЮ".
- Задайте параметры программы (время и температуру).
- Коснитесь сенсора "ОТЛОЖЕННЫЙ СТАРТ".
- На дисплее загорится индикация «Отложенный старт».
- С помощью сенсоров "◀" и "▶" установите время, через которое блюдо должно быть готово (на дисплее будет отображаться суммарное время отсрочки и продолжительности приготовления, которое не может быть меньше, чем ранее заданное время приготовления).
- Коснитесь и удерживайте в течение 2 секунд сенсор "СТАРТ".
- Мультиварка начнет обратный отсчет времени.
- Когда время отсрочки подойдет к концу, индикация «Отложенный старт» погаснет, мультиварка начнет выполнение программы с заданными параметрами.
- Обратный отсчет времени продолжится.

4.3. Отключение / включение автоматического перехода в режим ПОДОГРЕВ

- Вы можете заранее отключить автоматический переход в режим ПОДОГРЕВ по окончании программы.
- Для этого при прохождении программы коснитесь сенсора “СТАРТ”.
- Прибор издаст звуковой сигнал и индикатор сенсора “ПОДОГРЕВ / ОТМЕНА” погаснет.
- Для повторного включения режима ПОДОГРЕВ, снова коснитесь сенсора “СТАРТ”, световой индикатор сенсора “ПОДОГРЕВ / ОТМЕНА” загорится вновь.
- Прибор не переходит автоматически в режим ПОДОГРЕВ в программах с температурой на последнем этапе приготовления менее 73°C.

4.4. Изменение температуры и времени приготовления во время прохождения программы

Вы можете изменить настройки времени (для всех программ) и температуры приготовления блюда (для программ “Жарка”, “Жарка в масле”, “Мультиповар Plus”) при прохождении программы.

Для этого:

- Коснитесь и удерживайте в течение 2 секунд один из сенсоров “◀” или “▶”.
- Таймер на дисплее начнет мигать.
- Измените время приготовления блюда касанием сенсоров “◀” и “▶”.
- Для перехода к изменению температуры коснитесь и удерживайте в течение 2 секунд сенсор “ТЕМПЕРАТУРА / ВРЕМЯ”.
- Значение температуры на дисплее начнет мигать.
- Измените температуру приготовления касанием сенсоров “◀” и “▶”.
- Коснитесь и удерживайте сенсор “СТАРТ”, или программа перейдет в режим выполнения с новыми параметрами

самостоятельно через 5 секунд после окончания внесения изменений.

- При изменении параметров необходимо учитывать, что итоговое время приготовления, т.е. прошедшее плюс вновь установленное, не может превышать максимального времени работы, установленного для данной программы.

4.5. Прерывание программы

При необходимости Вы можете прервать прохождение программы в любое время с помощью сенсора “ПОДОГРЕВ / ОТМЕНА”. Коснитесь и удерживайте этот сенсор в течение 2 секунд, прибор подаст звуковой сигнал и перейдет в режим ожидания.

Внимание!

При отключении электропитания прибор запоминает текущие значения времени и температуры. При подаче электричества выполнение программы продолжается.

4.6. Возврат к заводским настройкам

При необходимости возврата к заводским настройкам и обнуления памяти рецептов Мультиповар Plus:

- Включите мультиварку в сеть.
- Убедитесь, что мультиварка находится в режиме ожидания (на таймере прочерки, индикатор сенсора “Старт” мигает).
- Одновременно нажмите сенсоры “Меню” и “▶” и удерживайте их до трехкратного звукового сигнала (около 5 секунд).
- После обнуления все настройки сбрасываются, включая память рецептов Мультиповар Plus.

4.7. Программы приготовления «Мультивар Plus»

В данной модели мультиварки реализована многоэтапная программа ручной настройки «Мультивар Plus», которая запускается из режима ожидания одноименным сенсором и позволяет устанавливать различную температуру на нескольких (от 1 до 9) последовательных этапах приготовления, а также устанавливать длительность каждого этапа при суммарном времени работы до 12 часов. Индикация этапа приготовления расположена в правом верхнем углу дисплея.

Программа «Мультивар Plus» позволяет запомнить от 1 до 5 многоэтапных рецептов.

Для запоминания созданного рецепта, после настройки всех этапов (см. пункты 5-8 данного раздела) необходимо удерживать сенсор «Меню» до подачи звукового сигнала, при этом на дисплее появится надпись «Рецепты» и номер ячейки, в которую будет записан созданный рецепт.

Количество ячеек может быть от 1 до 5. Если ранее уже были сохранены рецепты – можно выбрать номер ячейки для записи сохраняемого рецепта сенсорами «◀» и «▶». По умолчанию, предлагается запись в ячейку №1. Касанием сенсора «▶» можно выбрать следующую ячейку, при этом, если в памяти сохранено менее 5 рецептов, последний доступный номер ячейки будет свободным.

Если же все 5 ячеек уже заняты сохраненными рецептами – запись нового рецепта можно произвести в любую ячейку по выбору, при этом ранее сохраненные в данной ячейке настройки теряются.

После выбора ячейки, рецепт сохраняется в памяти после касания сенсора «Температура / Время», при этом подается звуковой сигнал и мультиварка переходит в режим ожидания.

Выбор сохраненного в памяти рецепта производится из режима ожидания 5-секундным удержанием сенсора «Меню», при этом на дисплее появится надпись «Рецепты» и индикация номера ячейки.

После выбора нужного номера рецепта сенсорами «◀» и «▶», запуск выполнения сохраненного рецепта осуществляется 2-х секундным удержанием сенсора «Старт».

Настройки этапов, сохраненные в памяти мультиварки, отображаются только в мобильном приложении, в соответствии с инструкцией к приложению.

Для программы «Мультивар Plus» доступна функция отложенного старта (см. п.4.2.).

1. Откройте крышку прибора, нажав на кнопку

2. Поместите необходимые ингредиенты, согласно рецептуре, в чашу

3. Установите чашу в мультиварку

4. Закройте крышку или же оставьте открытой

5. Включите прибор

6. Коснитесь сенсора «МУЛЬТИПОВАР PLUS»

- Убедитесь, что внутренние и внешние части прибора освобождены от упаковки и не имеют загрязнений.

- Соблюдайте рекомендованное соотношение ингредиентов и последовательность их добавления в чашу.

- Всегда проверяйте правильность установки чаши.

- Руководствуясь особенностями задаваемого этапа приготовления (на этапах, где возможно сильное кипение с пенообразованием, либо жарка) крышка должна быть заблаговременно открыта во избежание убегания продукта либо для помешивания и переворачивания ингредиентов.

Внимание!

При неправильном положении крышки результат может не отвечать требованиям.

- Загорится подсветка дисплея.

- Прибор находится в ждущем режиме.

- На дисплее загорится и будет мигать индикатор первого этапа приготовления «1».

- Надпись «Мультивар» на дисплее будет мигать на протяжении всего процесса установки параметров приготовления.

- Загорятся температура и время приготовления по умолчанию, 100 °C и 5 минут соответственно.

7. Установите температуру приготовления блюда на первом этапе
- Коснитесь сенсора “ТЕМПЕРАТУРА / ВРЕМЯ”.
 - Начнет мигать индикатор температуры приготовления, индикатор этапа мигать перестанет.
8. Установите время приготовления блюда на первом этапе
- Коснитесь сенсора “ТЕМПЕРАТУРА / ВРЕМЯ” снова, чтобы перейти к установке времени первого этапа.
- Касанием сенсоров “◀” и “▶” установите время приготовления на первом этапе.
Шаг изменения времени:
- 1 минута в диапазоне от 5 до 45 минут,
 - 5 минут - от 45 минут до 1, 5 часа,
 - 10 минут - от 1,5 до 3 часов,
 - 20 минут – от 3 часов до 12 часов.
- Таймер на дисплее во время установки времени приготовления мигает.
9. Перейдите к программированию следующего этапа
- Коснитесь сенсора «Мультиповар Plus» (или сенсора «Температура / Время») снова.
 - В верхнем правом углу дисплея загорится индикация второго этапа приготовления «2».
 - На дисплее появятся значения времени и температуры приготовления по умолчанию для второго этапа.
 - Следуйте приведенному выше алгоритму. Запрограммируйте необходимое количество этапов приготовления.

10. Запустите программу
11. Окончание программы

- Коснитесь и удерживайте сенсор “СТАРТ”.
- По окончании времени работы мультиварка издаст звуковой сигнал.
- Прибор перейдет в режим ПОДОГРЕВ, если он не был отключен заранее.
- В режиме ПОДОГРЕВ на дисплее отобразится температура 73°C и начнется прямой отсчет времени, показывающий, сколько времени подогревается блюдо, индикатор сенсора “ПОДОГРЕВ / ОТМЕНА” горит.

12. Отключите устройство

«Выпечка»

Программа «Выпечка» служит для выпекания коржей, кексов, пирогов, запеканок и приготовления прочих блюд. Во время приготовления в данной программе крышка должна быть закрыта. Для данной программы доступна функция отложенного старта (см. п.4.2.).

- **Следуйте указаниям п. 4.1. «Порядок работы».**
- Выложите тесто в чашу и разровняйте.
- Чтобы выпечку было легче извлекать, смажьте чашу сливочным маслом или маргарином.
- Установите чашу в мультиварку.
- Выберите программу «Выпечка» касанием сенсора “МЕНЮ”.
- Время по умолчанию для данной программы приготовления – 1 час.
- Диапазон времени может варьироваться от 30 минут до 3 часов 30 минут с шагом 10 минут.
- Запустите программу нажатием сенсора “СТАРТ”.
- По окончании программы мультиварка издаст звуковой сигнал и перейдет в режим ПОДОГРЕВ (см. п.4.3.).

«Суп»

Программа «Суп» предназначена для приготовления супов, бульонов и прочих блюд. Во время приготовления в данной программе рекомендуется держать крышку закрытой. Для данной программы доступна функция отложенного старта (см. п.4.2.).

- **Следуйте указаниям п. 4.1. «Порядок работы».**
- Поместите необходимые ингредиенты, согласно рецептуре, в чашу.
- Установите чашу в мультиварку.
- Выберите программу «Суп» последовательным касанием сенсора “МЕНЮ”.
- Время по умолчанию для данной программы приготовления – 1 час.
- Диапазон времени может варьироваться от 1 до 4 часов с шагом 10 минут.
- Запустите программу нажатием сенсора “СТАРТ”.
- По окончании программы мультиварка издаст звуковой сигнал и перейдет в режим ПОДОГРЕВ (см. п.4.3.).

«Тушение»

Данная программа предназначена для приготовления рагу, мясных и овощных блюд. Поддерживаемая температура позволяет сохранить полезные свойства продуктов. Во время приготовления в данной программе рекомендуется держать **крышку закрытой**. Для данной программы доступна функция отложенного старта (см. п.4.2.).

- **Следуйте указаниям п. 4.1. «Порядок работы».**
- Поместите необходимые ингредиенты, согласно рецептуре, в чашу. Наличие жидкости в чаше обязательно.
- Установите чашу в мультиварку.
- Выберите программу «Тушение» последовательным касанием сенсора “МЕНЮ”.
- Время по умолчанию для данной программы приготовления – 2 часа.
- Диапазон времени может варьироваться от 30 минут до 8 часов с шагом 30 минут.
- Запустите программу нажатием сенсора “СТАРТ”.
- По окончании программы мультиварка издаст звуковой сигнал и перейдет в режим ПОДОГРЕВ (см. п.4.3.).

«Жарка»

Программа «Жарка» служит для обжаривания продуктов. В зависимости от рецептуры и природы продуктов

можно выбирать необходимые временные и температурные режимы. Во время приготовления в данной программе рекомендуется оставлять **крышку открытой**. Продукты для жарки помещайте в уже разогретую чашу, после звукового сигнала о прогреве и начала обратного отсчета. Для данной программы доступна функция отложенного старта (см. п.4.2.).

Внимание!

Не оставляйте мультиварку без присмотра в режиме «Жарка».

- **Следуйте указаниям п. 4.1. «Порядок работы».**
- Налейте в чашу небольшое количество масла, необходимое для обжарки.
- Установите чашу в мультиварку.
- Выберите программу «Жарка» последовательным касанием сенсора “МЕНЮ”.
- Время по умолчанию для данной программы приготовления – 5 минут.
- Диапазон времени может варьироваться от 5 минут до 1 часа с шагом 1 минута.
- Диапазон температуры может варьироваться от 100°C до 160°C с шагом 10°C в зависимости от рецепта приготовления блюда.
- Поместите продукты в чашу после достижения рабочей температуры.
- Запустите программу нажатием сенсора “СТАРТ”.
- **НЕ закрывайте крышку.**
- В процессе жарки блюдо необходимо помешивать и переворачивать во избежание пригорания и контролировать его готовность.
- По окончании программы мультиварка издаст звуковой сигнал и перейдет в режим ПОДОГРЕВ (см. п.4.3.).
- Если готовность продукта наступает ранее окончания заданного времени – отключите программу вручную 2-х секундным удержанием сенсора “ПОДОГРЕВ / ОТМЕНА”.

«Запекание»

Программа «Запекание» служит для запекания овощей, мяса, рыбы, приготовления сложных многокомпонентных запеканок и прочих блюд. Во время приготовления в данной программе рекомендуется держать крышку закрытой. Для данной программы доступна функция отложенного старта (см. п.4.2.).

- **Следуйте указаниям п. 4.1. «Порядок работы».**
- Поместите необходимые ингредиенты, согласно рецептуре, в чашу.
- Установите чашу в мультиварку.
- Выберите программу «Запекание» последовательным касанием сенсора “МЕНЮ”.

- Время по умолчанию для данной программы приготовления – 30 минут.
- Диапазон времени может варьироваться от 10 минут до 2 часов 30 минут с шагом 5 минут.
- Запустите программу нажатием сенсора “СТАРТ”.
- По окончании программы мультиварка издаст звуковой сигнал и перейдет в режим ПОДОГРЕВ (см. п.4.3.).

«Паста»

Данная программа специально создана для приготовления макаронных изделий. Во время приготовления в данной программе рекомендуется до закипания воды держать крышку закрытой, после добавления макаронных изделий в чашу - открытой, так как при варке образуется много пены. Для данной программы доступна функция отложенного старта (см. п.4.2.).

- **Следуйте указаниям п. 4.1. «Порядок работы».**
- Налейте в чашу воду. Рекомендуется наливать воду до половины чаши. Максимальное количество воды – 2/3 объема чаши.
- Поместите необходимые ингредиенты, согласно рецептуре, в чашу.
- Установите чашу в мультиварку.
- Выберите программу «Паста» последовательным касанием сенсора “МЕНЮ”.
- Время по умолчанию для данной программы приготовления – 8 минут.
- Диапазон времени может варьироваться от 8 до 20 минут с шагом 1 минута.
- Запустите программу нажатием сенсора “СТАРТ”.
- После закипания воды, когда мультиварка подаст звуковой сигнал, и начнется обратный отсчет, добавьте в чашу макаронные изделия.
- **НЕ закрывайте крышку.**
- По окончании программы мультиварка издаст звуковой сигнал и перейдет в режим ПОДОГРЕВ (см. п.4.3.).

«Йогурт»

Мультиварка является полноценным заменителем устройства для приготовления йогурта. В программе “Йогурт” поддерживается постоянная температура (+38 - +40°C), необходимая для роста бифидобактерий и получения прекрасного йогурта из закваски и молока. Во время приготовления в данной программе рекомендуется держать крышку закрытой. Для данной программы доступна функция отложенного старта (см. п.4.2.).

- **Следуйте указаниям п. 4.1. «Порядок работы».**
- Поместите необходимые ингредиенты согласно рецептуре в стаканчики для приготовления йогурта (входят в

- комплект), установите их в чашу.
- Установите чашу в мультиварку.
- Выберите программу «Йогурт» последовательным касанием сенсора “МЕНЮ”.
- Время по умолчанию для данной программы приготовления – 8 часов.
- Диапазон времени может варьироваться от 4 до 12 часов с шагом 30 минут.
- Запустите программу нажатием сенсора “СТАРТ”.
- После окончания программы мультиварка издаст звуковой сигнал и перейдет в режим ожидания.
- По окончании программы «Йогурт» устройство НЕ переходит в режим ПОДОГРЕВ (см. п.4.3.).

«Варенье»

Программа предназначена для приготовления варенья. Во время приготовления в данной программе рекомендуется оставлять крышку открытой и периодически помешивать продукт, так как возможно пенообразование.

Для данной программы доступна функция отложенного старта (см. п.4.2.).

- **Следуйте указаниям п. 4.1. «Порядок работы».**
- Поместите необходимые ингредиенты, согласно рецептуре, в чашу. Наличие жидкости в чаше обязательно.
- Поместите чашу в мультиварку.
- Выберите программу «Варенье» последовательным касанием сенсора “МЕНЮ”.
- Время по умолчанию для данной программы приготовления – 1 час.
- Диапазон времени может варьироваться от 30 минут до 4 часов с шагом 10 минут.
- Запустите программу нажатием сенсора “СТАРТ”.
- По окончании программы мультиварка перейдет в режим ПОДОГРЕВ (см. п.4.3.).

«Варка на пару»

Мультиварка EVO 0225 WiFi может заменить традиционные пароварки на Вашей кухне. Программа “Варка на пару” позволяет приготовить пищу на пару, сохраняя витамины и полезные свойства продуктов. Специальный контейнер-пароварка поставляется в комплекте с устройством. Во время приготовления в данной программе рекомендуется держать крышку закрытой. Для данной программы доступна функция отложенного старта (см. п.4.2.).

- **Следуйте указаниям п. 4.1. «Порядок работы».**
- Налейте воду в чашу. Поместите все необходимые ингредиенты в контейнер-пароварку, согласно рецептуре,

поместите контейнер в чашу. Наличие воды в чаше обязательно. Не заполняйте чашу водой более, чем на 1/4 объема.

- Установите чашу в мультиварку.
- Выберите программу «Варка на пару» последовательным касанием сенсора “МЕНЮ”.
- Время по умолчанию для данной программы приготовления – 5 минут.
- Диапазон времени может варьироваться от 5 минут до 1 часа с шагом 1 минута.
- Обратный отсчёт времени начнется по достижении рабочей температуры 100 °С.
- Запустите программу нажатием сенсора “СТАРТ”.
- По окончании программы мультиварка издаст звуковой сигнал и перейдет в режим ПОДОГРЕВ (см. п.4.3.).

«Молочная каша»

Программа предназначена для приготовления молочных супов и каш.
Во время приготовления в данной программе рекомендуется держать крышку закрытой.
Для данной программы доступна функция отложенного старта (см. п.4.2.).

- **Следуйте указаниям п. 4.1. «Порядок работы».**
- Поместите необходимые ингредиенты, согласно рецептуре, в чашу.
- Установите чашу в мультиварку.
- Выберите программу «Молочная каша» последовательным касанием сенсора “МЕНЮ”.
- Время по умолчанию для данной программы приготовления – 1 час.
- Диапазон времени может варьироваться от 10 минут до 1 часа 30 минут с шагом 5 минут.
- *При использовании охлажденного молока необходимо увеличить рекомендованное рецептом время.*
- Запустите программу нажатием сенсора “СТАРТ”.
- По окончании программы мультиварка издаст звуковой сигнал и перейдет в режим ПОДОГРЕВ (см. п.4.3.).

Совет: Если по окончании приготовления густота каши для Вас недостаточна – просто запустите программу повторно на 10 минут, каша загустеет.

Для программы «Молочная каша» не рекомендуется оставлять блюдо в режиме ПОДОГРЕВ более, чем на 15-20 минут после завершения работы основной программы.

«Крупа»

Программа предназначена для приготовления полезных гарниров из круп. Оптимальные температурные параметры и равномерный нагрев чаши позволяют приготовить великолепные рассыпчатые гарниры.
Во время приготовления в данной программе рекомендуется держать крышку закрытой.

Для данной программы доступна функция отложенного старта (см. п.4.2.)

- **Следуйте указаниям п. 4.1. «Порядок работы».**
 - Поместите необходимые ингредиенты, согласно рецептуре, в чашу.
 - Установите чашу в мультиварку.
 - Выберите программу «Крупа» последовательным касанием сенсора “МЕНЮ”.
 - Время по умолчанию для данной программы приготовления – 40 минут.
 - Диапазон времени может варьироваться от 20 минут до 2 часов с шагом 5 минут.
 - Запустите программу нажатием сенсора “СТАРТ”.
 - По окончании программы мультиварка издаст звуковой сигнал и перейдет в режим ПОДОГРЕВ (см. п.4.3.).
- Для программы «Крупа» не рекомендуется оставлять блюдо в режиме ПОДОГРЕВ более, чем на 15-20 минут после завершения работы основной программы.*

«Подогрев»

Программа предназначена для подогрева уже готовых блюд.
Во время приготовления в данной программе рекомендуется держать **крышку закрытой**.
Для данной программы доступна функция отложенного старта (см. п.4.2.).

- **Следуйте указаниям п. 4.1. «Порядок работы».**
- Поместите готовое блюдо, которое Вы хотите подогреть, в чашу.
- Установите чашу в мультиварку.
- Выберите программу «Подогрев» последовательным касанием сенсора “МЕНЮ”.
- Время по умолчанию для данной программы – 20 минут.
- Диапазон времени может варьироваться от 10 минут до 1 часа с шагом 5 минут.
- Запустите программу нажатием сенсора “СТАРТ”.
- По окончании программы мультиварка издаст звуковой сигнал и перейдет в режим ПОДОГРЕВ (см. п.4.3.).

«Плов»

Данная программа предназначена для приготовления плова.
Во время приготовления в данной программе рекомендуется держать крышку закрытой.
Для данной программы доступна функция отложенного старта (см. п.4.2.).

- **Следуйте указаниям п. 4.1. «Порядок работы».**

- Поместите необходимые ингредиенты, согласно рецептуре, в чашу.
- Предварительная обжарка ингредиентов производится на программе «Жарка» в соответствии с рецептом.
- Установите чашу в мультиварку.
- Выберите программу «Плов» последовательным касанием сенсора “МЕНЮ”.
- Время по умолчанию для данной программы приготовления – 1 час.
- Диапазон времени может варьироваться от 20 минут до 2 часов с шагом 5 минут.
- Запустите программу нажатием сенсора “СТАРТ”.
- По окончании программы мультиварка издаст звуковой сигнал и перейдет в режим ПОДОГРЕВ (см. п.4.3.).

«Пицца»

Данная программа предназначена для приготовления популярного итальянского блюда - пиццы. Во время приготовления в данной программе рекомендуется держать крышку закрытой. Для данной программы доступна функция отложенного старта (см. п.4.2.).

- **Следуйте указаниям п. 4.1. «Порядок работы».**
- Поместите необходимые ингредиенты, согласно рецептуре, в чашу. Предварительная обжарка ингредиентов (если того требует рецептура) производится на программе «Жарка».
- Установите чашу в мультиварку.
- Выберите программу «Пицца» последовательным касанием сенсора “МЕНЮ”.
- Время по умолчанию для данной программы приготовления – 20 минут.
- Диапазон времени может варьироваться от 20 минут до 1 часа с шагом 5 минут.
- Запустите программу нажатием сенсора “СТАРТ”.
- По окончании программы мультиварка издаст звуковой сигнал и перейдет в режим ПОДОГРЕВ (см. п.4.3.).

«Томление»

Программа «Томление» имитирует процесс приготовления блюд в русской печи. Блюдо готовится путем очень долгого и медленного тушения при постоянно повышающейся температуре, что позволяет сохранить полезные свойства продуктов и придать им неповторимый вкус. Во время приготовления в данной программе рекомендуется держать крышку закрытой. Для данной программы доступна функция отложенного старта (см. п.4.2.).

- **Следуйте указаниям п. 4.1. «Порядок работы».**
- Поместите необходимые ингредиенты, согласно рецептуре, в чашу. Предварительная обжарка ингредиентов

- (если того требует рецептура) производится на программе «Жарка».
- Установите чашу в мультиварку.
- Выберите программу «Томление» последовательным касанием сенсора “МЕНЮ”.
- Время по умолчанию для данной программы приготовления – 5 часов.
- Диапазон времени может варьироваться от 1 до 8 часов с шагом 20 минут.
- Запустите программу нажатием сенсора “СТАРТ”.
- По окончании программы мультиварка издаст звуковой сигнал и перейдет в режим ПОДОГРЕВ (см. п.4.3.).

«Настойка»

Программа «Настойка» служит для приготовления различных настоек на травах и пр. Во время приготовления в данной программе рекомендуется держать крышку закрытой. Для данной программы доступна функция отложенного старта (см. п.4.2.).

- **Следуйте указаниям п. 4.1. «Порядок работы».**
- Поместите необходимые ингредиенты в чашу.
- Установите чашу в мультиварку.
- Выберите программу «Настойка» последовательным касанием сенсора “МЕНЮ”.
- Время по умолчанию для данной программы приготовления – 12 часов.
- Диапазон времени может варьироваться от 6 до 12 часов с шагом 20 минут.
- Запустите программу нажатием сенсора “СТАРТ”.
- После окончания программы мультиварка издаст звуковой сигнал и перейдет в режим ожидания.
- После окончания программы «Настойка» устройство НЕ переходит в режим ПОДОГРЕВ(см. п.4.3.).

«Хлеб»

Программа «Хлеб» служит для выпечки хлеба из предварительно замешанного теста. Программа является двухступенчатой. Первый этап – расстойка теста, происходит при низкой температуре приготовления. Второй этап - выпечка, осуществляется при высокой температуре. Во время приготовления в данной программе крышка должна быть закрыта. Для данной программы доступна функция отложенного старта (см. п.4.2.).

- **Следуйте указаниям п. 4.1. «Порядок работы».**
- Поместите замешанное согласно рецепту тесто в чашу.

- Установите чашу в мультиварку.
- Выберите программу «Хлеб» последовательным касанием сенсора “МЕНЮ”.
- В правом верхнем углу загорится индикатор первого этапа приготовления «1».
- Время по умолчанию для первого этапа - 2 часа.
- Диапазон времени первого этапа может варьироваться от 30 минут до 2 часов 30 минут с шагом 5 минут.
- Коснитесь сенсора “ТЕМПЕРАТУРА / ВРЕМЯ” для того, чтобы перейти к настройке времени второго этапа.
- Индикатор этапа приготовления в правом верхнем углу начнет мигать.
- Коснитесь сенсора “▶”, и номер этапа приготовления сменится на «2».
- На таймере появится время по умолчанию для второго этапа - 1 час.
- Диапазон времени может варьироваться от 30 минут до 2 часов с шагом 5 минут.
- Запустите программу нажатием сенсора “СТАРТ”.
- По окончании программы мультиварка издаст звуковой сигнал и перейдет в режим ПОДОГРЕВ (см. п.4.3.).

«Жарка в масле»

Программа «Жарка в масле» служит для быстрого обжаривания продуктов в увеличенном количестве масла. В зависимости от рецептуры и природы продуктов можно выбирать необходимые временные и температурные режимы.

Во время приготовления в данной программе рекомендуется оставлять крышку открытой. Продукты для жарки помещайте в уже разогретую чашу.

Для данной программы доступна функция отложенного старта (см. п.4.2.).

Внимание!

Не оставляйте мультиварку без присмотра в режиме «Жарка в масле».

- **Следуйте указаниям п. 4.1. «Порядок работы».**
- Налейте в чашу масло для жарки. Количество масла не более 0,5 литра.
- Установите чашу в мультиварку.
- Выберите программу «Жарка в масле» последовательным касанием сенсора “МЕНЮ”.
- Время по умолчанию для данной программы приготовления – 5 минут, температура приготовления по умолчанию 160°C.
- Диапазон времени может варьироваться от 3 до 25 минут с шагом 1 минута.
- Диапазон температуры может варьироваться от 150°C до 170°C с шагом 10°C в зависимости от рецепта приготовления блюда.
- Запустите программу нажатием сенсора “СТАРТ”.
- Поместите продукты в чашу после достижения рабочей температуры.

- **НЕ закрывайте крышку.**
- В процессе жарки блюдо необходимо помешивать и переворачивать во избежание пригорания и контролировать его готовность.
- По окончании программы мультиварка издаст звуковой сигнал и перейдет в режим ПОДОГРЕВ (см. п.4.3.).
- Если готовность продукта наступает ранее окончания заданного времени – отключите программу вручную 2-х секундным удержанием сенсора “ПОДОГРЕВ / ОТМЕНА”.

«Соте»

Программа «Соте» предназначена для приготовления соте и других блюд из овощей. Во время приготовления в данной программе рекомендуется держать крышку закрытой. Для данной программы доступна функция отложенного старта (см. п.4.2.).

- **Следуйте указаниям п. 4.1. «Порядок работы».**
- Поместите необходимые ингредиенты, согласно рецептуре, в чашу. Предварительная обжарка ингредиентов производится на программе «Жарка» в соответствии с рецептом.
- Установите чашу в мультиварку.
- Выберите программу «Соте» последовательным касанием сенсора “МЕНЮ”.
- Время по умолчанию для данной программы приготовления – 2 часа.
- Диапазон времени может варьироваться от 1 до 8 часов с шагом 30 минут.
- Запустите программу нажатием сенсора “СТАРТ”.
- По окончании программы мультиварка издаст звуковой сигнал и перейдет в режим ПОДОГРЕВ (см. п.4.3.).

«Овсянка»

Специальная программа предназначена для быстрого приготовления здорового и полезного завтрака из овсяной крупы. Благодаря оптимальным температурным режимам каша не подгорит и сохранит все свои полезные свойства.

Во время приготовления в данной программе рекомендуется держать крышку закрытой. Для данной программы доступна функция отложенного старта (см. п.4.2.).

- **Следуйте указаниям п. 4.1. «Порядок работы».**
- Поместите необходимые ингредиенты, согласно рецептуре, в чашу.
- Установите чашу в мультиварку.
- Выберите программу «Овсянка» последовательным касанием сенсора “МЕНЮ”.

- Время по умолчанию для данной программы приготовления – 15 минут.
- Диапазон времени может варьироваться от 5 минут до 1 часа с шагом 5 минут.
- Запустите программу нажатием сенсора “СТАРТ”.
- По окончании программы мультиварка издаст звуковой сигнал и перейдет в режим ПОДОГРЕВ (см. п.4.3.).

4.8. Краткая таблица программ приготовления

Программа приготовления	Время и температура приготовления	Возможность использовать функцию «Отложенный старт»	Рекомендации по положению крышки
Мультиповар Plus	<p>Время по умолчанию: 5 минут Регулировка времени: от 5 минут до 12 часов Шаг переменный:</p> <ul style="list-style-type: none"> – 1 минута в диапазоне от 5 до 45 минут, – 5 минут - от 45 минут до 1,5 часа, – 10 минут - от 1,5 до 3 часов, – 20 минут – от 3 часов до 12 часов. <p>Регулировка температуры: от 30°C до 160°C. Шаг переменный:</p> <ul style="list-style-type: none"> – 5°C в диапазоне от 30°C до 90°C; – 2°C от 90°C до 110°C; – 10°C от 110°C до 160°C. 	Да	Открыта или закрыта, в зависимости от блюда

Выпечка	<p>Время по умолчанию: 1 час Регулировка времени: от 30 минут до 3 часов 30 минут, шаг 10 минут Температура 130°C</p>	Да	Закрыта
Суп	<p>Время по умолчанию: 1 час Регулировка времени: от 1 до 4 часов, шаг 10 минут Температура 97°C</p>	Да	Закрыта
Тушение	<p>Время по умолчанию: 2 часа Регулировка времени: от 30 минут до 8 часов, шаг 30 минут Температура 93°C</p>	Да	Закрыта
Жарка	<p>Время по умолчанию: 5 минут Регулировка времени: от 5 минут до 1 часа, шаг 1 минута Температура приготовления: 100°C-160°C, шаг 10°C</p>	Да	Открыта
Запекание	<p>Время по умолчанию: 30 минут Регулировка времени: от 10 минут до 2 часов 30 минут, шаг 5 минут Температура 145°C</p>	Да	Закрыта
Паста	<p>Время по умолчанию: 8 минут Регулировка времени: от 8 до 20 минут, шаг 1 минута Температура 105°C</p>	Да	До момента закипания воды закрыта, затем открыта

Йогурт	Время по умолчанию: 8 часов Регулировка времени: от 4 до 12 часов, шаг 30 минут Температура 38-42°C	Да	Закрыта
Варенье	Время по умолчанию: 1 час Регулировка времени: от 30 минут до 4 часов, шаг 10 минут Температура 100-108°C	Да	До момента закипания закрыта, затем открыта
Варка на пару	Время по умолчанию: 5 минут Регулировка времени: от 5 минут до 1 часа, шаг 1 минута Температура 115-120°C	Да	Закрыта
Молочная каша	Время по умолчанию: 1 час Регулировка времени: от 10 минут до 1 часа 30 минут, шаг 5 минут Температура 96°C	Да	Закрыта
Крупа	Время по умолчанию: 40 минут Регулировка времени: от 20 минут до 2 часов, шаг 5 минут Температура 100-135°C	Да	Закрыта
Подогрев	Время по умолчанию: 20 минут Регулировка времени: от 10 минут до 1 часа, шаг 5 минут Температура 115°C	Да	Закрыта
Плов	Время по умолчанию: 1 час Регулировка времени: от 20 минут до 2 часов, шаг 5 минут Температура 100 - 150°C авто	Да	Закрыта

Пицца	Время по умолчанию: 20 минут Регулировка времени: от 20 минут до 1 часа, шаг 5 минут Температура 140°C	Да	Закрыта
Томление	Время по умолчанию: 5 часов Регулировка времени: от 1 до 8 часов, шаг 20 минут Температура 45-95 °C	Да	Закрыта
Настойка	Время по умолчанию: 12 часов Регулировка времени: от 6 до 12 часов, шаг 20 минут Температура 55°C	Да	Закрыта
Хлеб	Время по умолчанию: 1 этап – 2 часа, 2 этап – 1 час Регулировка времени: 1 этап - от 30 минут до 2 часа 30 минут, 2 этап - от 30 минут до 2 часов, шаг 5 минут Температура: 1 этап -35°C, 2 этап - 160°C	Да	Закрыта
Жарка в масле	Время по умолчанию: 5 минут Регулировка времени: от 3 до 25 минут, шаг 1 минута Температура 150-170°C, шаг 10°C	Да	Открыта
Соте	Время по умолчанию: 2 часа Регулировка времени: от 1 до 8 часов, шаг 30 минут Температура 88-92°C	Да	Закрыта
Овсянка	Время по умолчанию 15 минут Регулировка времени: от 5 минут до 1 часа, шаг 5 минут Температура 95-99°C	Да	Закрыта

5. ЧИСТКА И УХОД ЗА ПРИБОРОМ

- По окончании приготовления всегда очищайте мультиварку от остатков пищи и загрязнений.
- Не пользуйтесь щетками с металлической проволокой и растворителем для очистки загрязненных частей мультиварки.
- Если остатки блюда прикипели к внутренней чаше, замочите ее перед мытьем. Протрите внутреннюю чашу после мытья.
- Не опускайте корпус в воду. Для очистки корпуса используйте влажную мягкую губку или ткань.
- Внутренняя крышка мультиварки имеет съемную конструкцию. Для ее снятия необходимо пальцами надавить на фиксаторы крышки и потянуть крышку на себя, держа ее за фиксаторы и выведя ее из верхнего паза крышки (см. рис.). После каждого приготовления съемную крышку рекомендуется промывать в нейтральном мыльном растворе, используя губку.

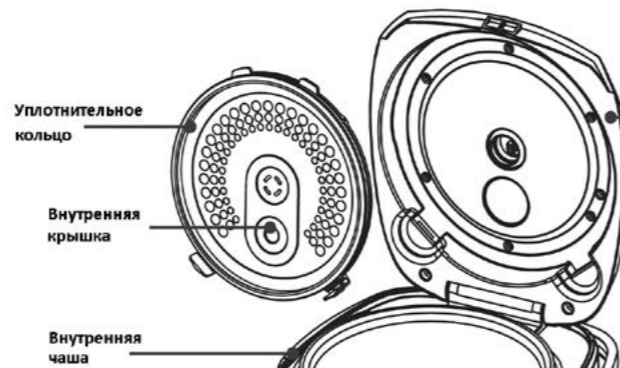

Клапан-пароотделитель

Отверстие для выпуска пара



- Внутреннюю чашу и контейнер-пароварку можно мыть в посудомоечной машине. При мытье в посудомоечной машине следите, чтобы чаша не повредилась о составные части машины. Руководствуйтесь инструкцией к посудомоечной машине и описанием применяемых моющих средств во избежание повреждения чаши, изготовленной из алюминия с покрытием.
- Не наливайте в чашу уксус, это может ее повредить.
- Спустя некоторое время чаша может поменять цвет из-за того, что контактирует с водой и моющими средствами. Это нормальное явление, и мультиварка может без опасений эксплуатироваться дальше. Для очистки НЕ используйте абразивные вещества.



- Клапан-пароотделитель имеет съемную конструкцию, регулярно промывайте его водой во избежание засорения (см. рис.).
- После каждого приготовления необходимо снять и опустошить конденсаторприемник, расположенный на задней стенке прибора. Промойте, просушите его и установите на место.



Во избежание риска пожара, поражения электрическим током или получения травмы при использовании вашего прибора, а также его поломки, строго соблюдайте основные меры предосторожности при работе с мультиваркой, а также общие указания по безопасности при работе с электроприборами.

6. ОБЩИЕ УКАЗАНИЯ ПО БЕЗОПАСНОСТИ ПРИ РАБОТЕ С ЭЛЕКТРОПРИБОРАМИ

- Прибор предназначен исключительно для использования в быту.
- Прибор должен быть использован только по назначению.
- Данный прибор не предназначен для использования людьми (включая детей), у которых есть физические, нервные или психические отклонения, или недостаток опыта и знаний, за исключением случаев, когда за такими лицами осуществляется надзор или проводится их инструктирование относительно использования данного прибора лицом, отвечающим за их безопасность. Необходимо осуществлять надзор за детьми с целью недопущения их игр с прибором.
- Перед вводом в эксплуатацию этого прибора тщательно прочитайте настоящее руководство по эксплуатации.
- Каждый раз перед включением прибора осмотрите его. При наличии повреждений прибора и сетевого шнура ни в коем случае не включайте прибор в розетку.
- Прибор и сетевой шнур должны храниться так, чтобы они не попадали под воздействие жары, прямых солнечных лучей и влаги.

Внимание! Не используйте прибор вблизи ванн, раковин или других емкостей, заполненных водой.

- Ни в коем случае не погружайте прибор в воду или другие жидкости. Не прикасайтесь к прибору влажными руками. При намокании прибора сразу отключите его от сети.
- В случае падения прибора в воду немедленно отключите его от сети. При этом ни в коем случае не опускайте руки в воду. Перед повторным использованием прибор должен быть проверен квалифицированным специалистом.
- Включайте прибор только в источник переменного тока (~). Перед включением убедитесь, что прибор рассчитан на напряжение, используемое в сети.

Любое ошибочное включение лишает Вас права на гарантийное обслуживание.

- Прибор может быть включен только в сеть с заземлением. Для обеспечения Вашей безопасности заземление должно соответствовать установленным электротехническим нормам. Не пользуйтесь нестандартными источниками питания или устройствами подключения.
- Не используйте прибор вне помещений. Предохраняйте прибор от ударов об острые углы. По окончании эксплуатации, чистке или поломке прибора всегда отключайте его от сети.
- Запрещается отключать прибор от сети, держа его за сетевой провод. При отключении прибора от сети держитесь за штепсельную вилку.
- Использование дополнительных аксессуаров, не входящих в комплектацию, лишает Вас права на гарантийное обслуживание.
- После использования никогда не обматывайте провод электропитания вокруг прибора, так как со временем это может привести к излому провода. Всегда расправляйте провод на время хранения.
- Не производите ремонт прибора самостоятельно. Ремонт должен производиться только квалифицированными специалистами сервисного центра.
- Для ремонта прибора могут быть использованы только оригинальные запасные части.



Внимание! После окончания срока службы не выбрасывайте прибор вместе с бытовыми отходами. Передайте его в специализированный пункт для дальнейшей утилизации. Этим Вы поможете защитить окружающую среду.

7. МЕРЫ ПРЕДОСТОРОЖНОСТИ ПРИ РАБОТЕ С МУЛЬТИВАРКОЙ

- При использовании мультиварки убедитесь в том, что вокруг нее имеется достаточно свободного места. Мультиварка должна находиться на расстоянии не менее 15см от огнеопасных объектов, таких как мебель, шторы и пр.

- Не размещайте мультиварку в непосредственной близости к стенам и мебели, т.к. при работе из нее выходит пар, что может вызвать изменение цвета и деформацию предметов мебели и покрытия стен.
- Не накрывайте мультиварку полотенцем и другими предметами в процессе работы, пар должен выходить свободно.
- При использовании мультиварки устанавливайте ее на сухой ровной термостойкой поверхности, не допускайте закрытия посторонними предметами, скатертями, матерчатыми покрытиями или чем-либо еще вентиляционных отверстий в дне прибора, так как это может привести к перегреву.
- Не включайте выполнение программ на мультиварке без установленной внутренней чаши, не вынимайте чашу из мультиварки во время работы программы (за исключением случаев, предусмотренных заданной программой: режим паузы в Мультиповаре Plus позволяет вынимать чашу между этапами нагрева).
- Не используйте мультиварку рядом с источниками тепла (газовыми или электрическими плитами).
- Во избежание ожогов не касайтесь работающей мультиварки. По окончании эксплуатации дайте ей остыть.
- Проверьте напряжение, прежде чем включить мультиварку в сеть.
- Не оставляйте мультиварку включенной в сеть, если не готовите еду.
- Перед тем, как отсоединить мультиварку от сети, убедитесь, что она находится в режиме ожидания и ни одна программа не запущена.
- Никогда не поднимайте/не передвигайте мультиварку, пока она подключена к электросети.
- Не переносите мультиварку с заполненной продуктами внутренней чашей.
- Не прикасайтесь к внутренней чаше во время работы мультиварки.
- Не стучите по внутренней поверхности чаши, не оттирайте ее силой и не используйте для чистки мультиварки абразивные очистители и агрессивные моющие вещества.
- Не используйте для перемешивания или извлечения продуктов из чаши металлические кухонные принадлежности, они могут повредить антипригарное покрытие. Используйте деревянные, пластиковые или силиконовые принадлежности.
- Не оставляйте кухонные принадлежности в чаше в процессе приготовления.
- Не используйте мультиварку без уплотнительного кольца или если оно повреждено. Для замены уплотнительного кольца обращайтесь в авторизованный сервисный центр.
- Не оставляйте продукты или воду в мультиварке на длительное время.
- Не заполняйте чашу продуктами выше отметки максимального уровня.
- Не наливайте в чашу уксус, это может повредить покрытие.
- Не используйте чашу мультиварки для приготовления пищи вне мультиварки, не нагревайте ее на плите и других источниках тепла.

- Не используйте чашу в качестве емкости для смешивания и контейнера для хранения продуктов.
- Не заменяйте чашу мультиварки другой емкостью либо чашей от другой мультиварки.
- Между съемной чашей и внутренним корпусом не должно быть никаких посторонних предметов.
- При приготовлении крупы соблюдайте рекомендованное соотношение крупы и воды в чаше.
- Производитель не несет ответственности за ущерб, возникший в результате неправильного или непредусмотренного настоящей инструкцией использования.

8. ЕСЛИ У ВАС ВОЗНИКЛА ПРОБЛЕМА

Проблема	Причина	Способ устранения
Индикатор работы не горит, нагревательный элемент не работает	<ol style="list-style-type: none"> 1. Проблема с электропитанием. 2. Отказ термозащиты из-за перегрева (перекрыты посторонним предметом или покровом вентиляционные отверстия корпуса – нарушение требований эксплуатации). 3. Неисправность электроники. 	<p>Проверьте, включен ли прибор в сеть. Проверьте надежность соединения сетевого шнура с разъемом на корпусе прибора.</p> <p>Обратитесь за помощью в авторизованный сервисный центр.</p>
Индикатор горит, нагревательный элемент не работает	Неисправность электроники, неисправность нагревательного элемента.	Обратитесь за помощью в авторизованный сервисный центр.
Блюдо слишком долго готовится	1. Питание от сети отсутствует.	Проверьте, включен ли прибор в сеть.
	2. Нагревательный элемент неисправен.	Обратитесь за помощью в авторизованный сервисный центр.
	3. Внутренняя чаша мультиварки установлена с перекосом либо деформирована, либо не соответствует модели.	Проверьте внутреннюю чашу, убедитесь, что она установлена правильно. Деформированную чашу замените на исправную, соответствующую модели.
	4. Посторонний предмет (загрязнение) между нагревательной пластиной и кастрюлей.	Удалите посторонний предмет (загрязнение).

На дисплее отображаются коды ошибок E1, E2, E3, E4	Неисправность цепи термодатчика или перегрев.	Остудите мультиварку. Если проблема проявляется на холодном приборе - обратитесь за помощью в авторизованный сервисный центр.
---	---	---

9. КОМПЛЕКТАЦИЯ

Прибор 1 шт.
 Внутренняя чаша с антипригарным керамическим покрытием 1 шт.
 Контейнер-пароварка 1 шт.
 Плоская ложка 1 шт.
 Столовая ложка для супа 1 шт.
 Стаканчики для приготовления йогурта 6 шт.
 Инструкция пользователя.
 Книга рецептов.
 Список сервисных центров.
 Гарантийный талон.

10. ТЕХНИЧЕСКИЕ ХАРАКТЕРИСТИКИ

EVO 0225 - мультиварка бытовая электрическая торговой марки Polaris
 Напряжение: 220 - 240 В
 Частота: ~50 Гц
 Мощность: 860 Вт
 Общий объем чаши: 5 л

Используемый модуль беспроводной связи малого радиуса действия (WiFi) соответствует стандартам IEEE 802.11 b/g/n, работает в полосе радиочастот 2.4 ГГц, с выходной мощностью передатчика не более 100 мВт.

Встроенный IPv4 TCP/IP стек.
 Мощность передатчика: + 18.0 дБм при скорости 11 Мбит/сек, ССК
 Чувствительность: 93 дБм, 11 Мбит/с
 Рабочая температура: от -40°C до 85°C

11. ИНФОРМАЦИЯ О СЕРТИФИКАЦИИ

Прибор сертифицирован на соответствие нормативным документам РФ.
Сертификат соответствия № TC RU C-US.A116.B.01306 серия RU № 0117833
Срок действия с 29.07.2014 по 28.07.2019

Выдан: ОРГАН ПО СЕРТИФИКАЦИИ продукции Общества с ограниченной ответственностью "Гарант Плюс" Адрес: 121170, г. Москва, Кутузовский пр-кт, д. 36, стр. 3.



Расчетный срок службы изделия: 3 года
Гарантийный срок: 3 года со дня покупки
Гарантийный срок на внутреннюю чашу: 6 месяцев со дня покупки
Дата производства указана на приборе.

Производитель:

TEXTON CORPORATION LLC - ООО «ТЕКСТОН КОРПОРЕЙШН»
1313 N. Market Street, Suite 5100, Wilmington, State of Delaware 19801, United States of America
1313 Н. Маркет Стрит, Помещение 5100, Уилмингтон, Штат Делавэр 19801, Соединенные Штаты Америки.

Уполномоченный представитель на территории РФ

ООО «Голдтехсервис»
119331 г. Москва, ул. Кравченко, д. 10
Телефон единой справочной службы: 8-800-700-11-78

12. ГАРАНТИЙНОЕ ОБЯЗАТЕЛЬСТВО

Изделие: Мультиварка бытовая электрическая

Модель: EVO 0225

Настоящая гарантия предоставляется изготовителем в дополнение к правам потребителя, установленным действующим законодательством Российской Федерации, и ни в коей мере не ограничивает их.

Настоящая гарантия действует в течение 36 месяцев с даты приобретения изделия и подразумевает гарантийное обслуживание изделия в случае обнаружения дефектов, связанных с материалами и работой. В этом случае потребитель имеет право, среди прочего, на бесплатный ремонт изделия. Настоящая гарантия действительна при соблюдении следующих условий:

1. Гарантийное обязательство распространяется на все модели, выпускаемые компанией «TEXTON CORPORATION LLC» в странах, где предоставляется гарантийное обслуживание (независимо от места покупки).
2. Изделие приобретается исключительно для личных бытовых нужд. Изделие должно использоваться в строгом соответствии с инструкцией по эксплуатации с соблюдением правил и требований по безопасности.
3. Обязанности изготовителя по настоящей гарантии исполняются продавцами – уполномоченными дилерами изготовителя и официальными обслуживающими (сервис) центрами. Настоящая гарантия не распространяется на изделия, приобретенные у не уполномоченных изготовителем продавцов, которые самостоятельно отвечают перед потребителем в соответствии с российским законодательством.
4. Настоящая гарантия не распространяется на дефекты изделия, возникшие в результате:
 - Химического, механического или иного воздействия, попадания посторонних предметов, жидкостей, насекомых и продуктов их жизнедеятельности внутрь изделия;
 - Неправильной эксплуатации, заключающейся в использовании изделия не по его прямому назначению, а также установки и эксплуатации изделия с нарушением правил и требований техники безопасности;
 - Износа деталей отделки, ламп, батарей, защитных экранов, накопителей мусора, ремней, щеток и иных деталей с ограниченным сроком использования;
 - Ремонта изделия, произведенного лицами или фирмами, не являющимися авторизованными сервисными центрами*.
5. Настоящая гарантия действительна по предъявлении вместе с оригиналом настоящего талона, оригиналом товарного чека, выданного продавцом, и изделия, в котором обнаружены дефекты.
6. Настоящая гарантия действительна только для изделий, используемых для личных бытовых нужд, и не распространяется на изделия, которые используются для коммерческих, промышленных или профессиональных целей.

По всем вопросам гарантийного обслуживания изделий POLARIS обращайтесь к Вашему местному официальному продавцу POLARIS.

*Адреса авторизованных обслуживающих центров на сайте Компании: www.polar.ru



WiFi multicooker

Model EVO 0225

POLARIS

Operating Instruction

Thank you for having chosen POLARIS productions. Our products are designed on the highest standards of quality, functionality and design. We warranty that you will be satisfied with your new appliance.

ATTENTION! Before using the appliance read these instructions carefully and in full scope. It contains important information on your safety as well as recommendations on proper appliance use and maintenance.

Keep the operating instruction stored away with your warranty certificate, receipt, and, if possible, the cardboard box and packaging.

Note: Due to the on-going process of modification and improvement, the operating instruction contents may be updated. The latest version of instructions may be found at www.polar.ru

Contents

1. Scope of use.....	51
2. Appliance description.....	51
2.1. Appliance design.....	52
2.2. Control panel.....	53
2.3. Display.....	56
3. Before use.....	56
3.1. Remote control via WiFi.....	57
4. Appliance operation.....	58

4.1. Operation procedure.....	58
4.2. «Delayed start / Отложенный старт» function.....	60
4.3. Disabling / enabling automatic switching to the KEEP WARM / ПОДОГРЕВ mode.....	61
4.4. Adjusting temperature and cooking time during the program execution.....	62
4.5. Program cancelation.....	62
4.6. Restore the factory settings.....	63
4.7. Cooking programs.....	63
4.8. Summary table of the cooking programs.....	81
5. Cleaning and maintenance	84
6. General safety information.....	85
7. Appliance-specific safety instructions.....	87
8. Troubleshooting.....	88
9. Scope of supply.....	89
10. Specifications.....	90
11. Certification.....	90
12. Warranty.....	91

1. SCOPE OF USE

- The appliance is intended for household use only and in accordance with the operating instruction:
 - In staff kitchen areas in shops, offices and other working environments,
 - In farm houses,
 - by clients in hotels, motels and other residential type environments,
 - in bed and breakfast type environments.
- The appliance is not intended for industrial and commercial use.
- The manufacturer bears no liability for any damage resulting from the improper or unintended according to the operating instruction use of the appliance.

2. APPLIANCE DESCRIPTION

The multicooker EVO 0225 is a modern multifunctional cooking appliance of a new generation. It will help you to save place on your kitchen combining functions of oven, steamer, bread and yoghurt makers. With our multicooker you can fast and easy cook your favorite courses. 20 automatic cooking programs will give you a vast variety of cooking methods namely steam cooking and frying, stewing and roasting, slow cooking and baking, special cooking programs for soups, cereals, pasta, pilaf and pizza as also drinks.

The Мультиповар PLUS function is specially designed for creative people. It gives you endless capabilities of cooking various courses from the simplest ones to culinary masterpieces.

You will immediately appreciate easy-to-use control panel and advantages of the delayed start and keep warm modes, which allow you to cook courses by a fixed time and keep them warm after cooking.

The multicooker EVO 0225 WiFi features the unique capability of remote controlling the appliance using mobile devices within your home network. That promoted home cooking to a brand-new level.

Download mobile application «EVO 0225: recipes' evolution» to work with WiFi. Our application is free and available on App Store and Google Play.

2.1. Appliance design



Accessories

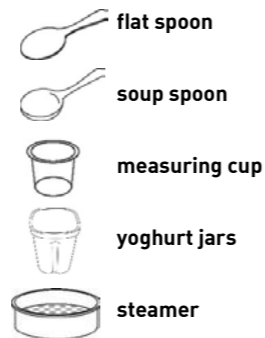

52

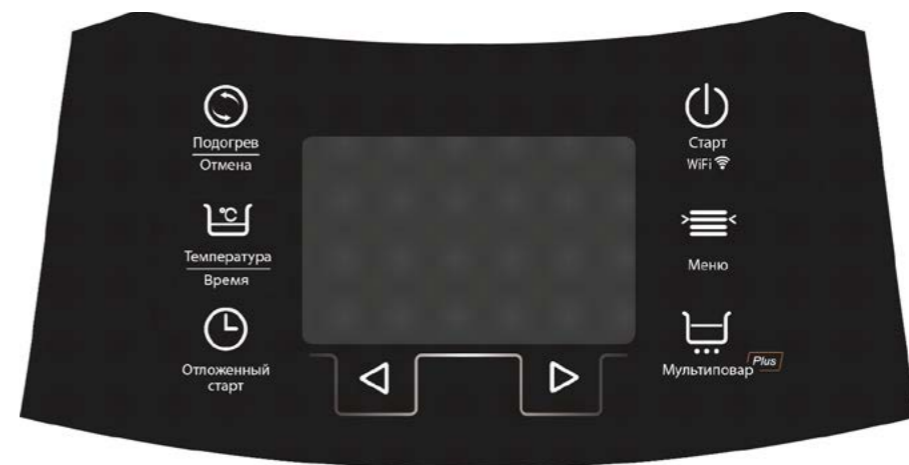

2.2. Control panel

"START / СТАРТ"

- Press and hold the touch button for 2 seconds to activate the cooking program selected with the touch buttons "MENU / МЕНЮ" or "МУЛЬТИПОВАР PLUS".
- Pressing the touch button "START / СТАРТ" and its holding during cooking turns off and on automatic switching to the KEEP WARM / ПОДОГРЕВ mode after the program completion. At that the "KEEP WARM / CANCEL / ПОДОГРЕВ / ОТМЕНА" touch button indicator goes off or lights up correspondingly.

"KEEP WARM / CANCEL / ПОДОГРЕВ / ОТМЕНА"

- Using this touch button, you can cancel execution of any program in progress before its completion by pressing and holding for 2 seconds the touch button. After that the appliance will switch to stand-by mode.
- If the appliance in stand-by mode (no one program is in operation) pressing the button "KEEP WARM / CANCEL / ПОДОГРЕВ / ОТМЕНА" activates KEEP WARM / ПОДОГРЕВ mode starting count up.
- Pressing this touch button when selecting the program cancels all settings and switches the appliance to stand-by mode.

53

"MENU / МЕНЮ"

- This touch button serves for selecting one of 20 automatic cooking programs.
- Each successive pressing the button selects the next program from the menu list and the name of program selected blinks on the display.
- This touch button will allow you to save your favorite recipes in the appliance memory. To save your favorite settings, set all the temperature and time parameters in the "Мультиповар Plus" program according to the program description and then hold the «MENU / МЕНЮ» touch button for 5 seconds. The settings will be saved under the next available number from 1 to 5. The numbers will be assigned cyclically. If all 5 cells are full, the next recipe will be re-coded under number "1" and the previous settings under this number will be deleted. After scrolling through the program list, pressing the "MENU / МЕНЮ" touch button will switch you to the saved recipes list. You can also switch to the saved recipes list from standby mode by holding the "MENU / МЕНЮ" touch button for 5 seconds. The blinking "Recipes / Рецепты" sign and a number will be displayed.

"DELAYED START / ОТЛОЖЕННЫЙ СТАРТ"

- The «Delayed start / Отложенный старт» function allows you to cook courses by a fixed time. However, do not delay starting it for a long time if there are perishable foods among the contents of the course.
- The «Delayed start / Отложенный старт» function is available for all programs. Press the "MENU / МЕНЮ" touch button and select a cooking program, adjust the parameters of the program, then press the "DELAYED START / ОТЛОЖЕННЫЙ СТАРТ", the «Delayed start / Отложенный старт» indicator will light up. By pressing the "◀" and "▶" touch buttons select time when course should be ready.
- Press the "START/СТАРТ" touch button, the multicooker will start to count down to the end of the program.

"TEMPERATURE / TIME / ТЕМПЕРАТУРА / ВРЕМЯ"

- Touching this button when selecting a program allows switching to temperature setting (if any in a program selected) from time setting and back as also switching to selection of cooking step in the programs "Bread / Хлеб" и "Мультиповар Plus".

"◀" and "▶"

- These touch buttons are used to adjust the cooking time in automatic programs as well as to adjust time and temperature in the programs «Fry / Жарка», «Oil fry / Жарка в масле» and «Мультиповар Plus» as also switching to selection of cooking step in the programs "Bread / Хлеб" и "Мультиповар Plus".
- Touching and holding for 2 seconds one of these buttons when the program is in operation allows switching to adjusting the cooking time and temperature during the cooking process if adjusting the specified parameters available in the program being executed.
- Simultaneous pressing of these touch buttons turns on/off WiFi module.

"МУЛЬТИПОВАР PLUS"

- The touch button is for activation of the program with manual setting of the temperature and time for cooking any courses.
- Long pressing of this touch button until sound signal leads to WiFi module activation.

"WiFi"

- Indication of remote control via WiFi.

2.3. Display

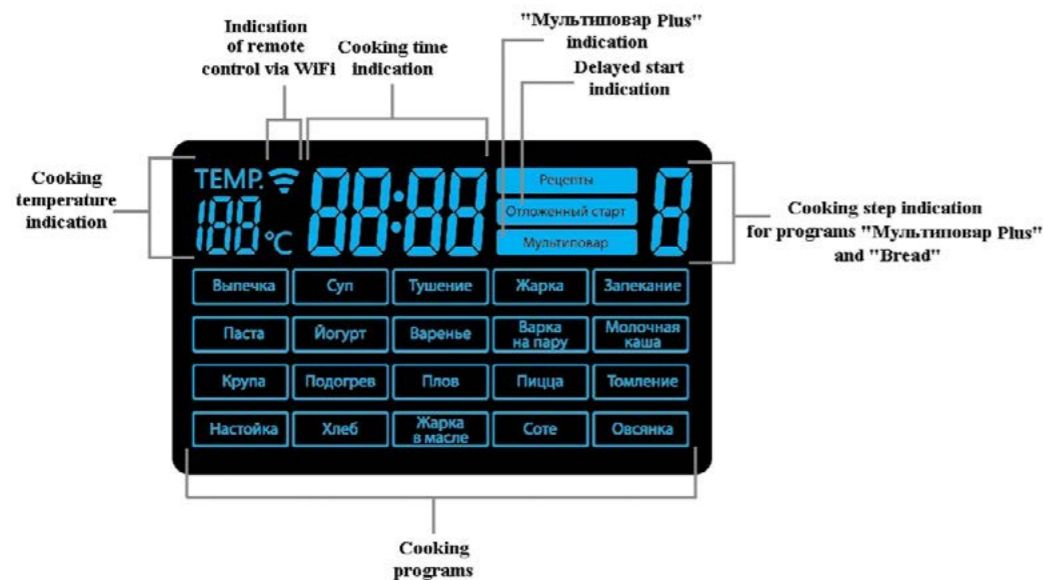







3. BEFORE USE

1. Open the packaging, take out the appliance carefully, and remove all packaging and promotional material.
2. Take out all the accessories and the operating manual.
3. Verify the delivery set (see sec. Scope of supply).
4. Remove all promotional stickers. Wipe the appliance case with a wet cloth.
5. Wash the bowl in warm suds without using aggressive or abrasive detergents. Dry it thoroughly.

3.1. Remote control via WiFi

Download and install on your mobile device (powered by IOS or Android) free mobile application «**EVO 0225: recipes' evolution**» which is available for download on Appstore or Google Play (depending on the type of the mobile device). Then just choose recipes you liked in the application on your smartphone or tablet and send them into the multicooker, place the food into the bowl and the appliance on its own will cook the course in a program according to the recipe. Share the recipe with your friends, save up to 5 favorite recipes in the s memory of the multicooker, control the cooking process using the mobile devices.

1. Plug the multicooker in.
2. The WiFi control mode is active by default immediately after turning the appliance on. If after plugging the multicooker in the WiFi indicator on, the display (see below) does not light up then, in order to activate WiFi module press simultaneously the «» and «» touch buttons. The multicooker will give off a sound signal and the top left display indicator will light up. If connection is not configured the WiFi top right indicator on the control panel under the "START / СТАРТ" touch button will remain lighting red.
3. Start the mobile application «EVO 0225: recipes' evolution» on the mobile device (smartphone or tablet powered by Android or IOS).
4. In order to connect the appliance to WiFi router and to connect it to smartphone or tablet press and hold for 5-10 seconds the "МУЛЬТИПОВАР PLUS" touch button, a triple sound signal will be emitted, the WiFi indicator will start blinking red. This means that the WiFi module is activated and ready for connection to your home WiFi network.
5. Further connection through WiFi is made from the mobile application «EVO 0225: recipes' evolution» according to the application manual.
6. When connection of the WiFi module to your home network is established, the WiFi indicator will change its color to green and if the application is running on the mobile device remain on (WiFi network is available) or blink green if the application is not running.

The appliance can operate without activation of the WiFi module. In this case, appliance control is performed through the control panel. To turn the WiFi module off, press the «» and «» touch buttons simultaneously until you hear a signal, the WiFi indicator on the display and panel will go off.
7. Any time you need to, you can turn the WiFi on again by pressing the «» and «» touch buttons.
8. If WiFi module settings weren't reset, then after starting appliance with WiFi module on WiFi indicator blinks green and when running the mobile application it is to be connected automatically, otherwise you are to make connection again.
9. To reset the WiFi module settings press and hold for 5-10 seconds the "МУЛЬТИПОВАР PLUS" touch button.

For more information about controlling the multicooker via WiFi please visit the web site www.wificook.ru.

4. APPLIANCE OPERATION



Before using the appliance read the instructions thoroughly and follow as indicated. Before using the appliance for the first time smoke may appear due to lubricant residuals burning the used for production purposes.

4.1. Operation procedure

The best way to remove foreign smells is to boil water in the multicooker for 30 minutes in temperature mode "Steam cooking / Варка на пару" with the half-filled bowl.

СТАРТ / START and ПОДОГРЕВ / ОТМЕНА / KEEP WARM / CANCEL operation modes are activated by holding the touch button for two seconds. While in operation, there is a possibility of clicks sounding due to the relay operation. This effect is normal and does not indicate an appliance malfunction.

1. Open the appliance lid by pressing the button
 - Carefully hold the lid when opening.
 - Make sure ensure that internal and external appliance parts are clean and free of packaging.
 - Remove the bowl from the multicooker.
 - Make sure that there are no foreign objects or liquid between the inner bowl and heating surface.
2. Place the ingredients into the bowl

Strictly follow the recipe and instruction in the programs description section. **Attention!** In programs "Fry / Жарка", «Oil fry / Жарка в масле» and "Pasta / Паста" place the food into the bowl after reaching the working temperature only. The multicooker will give off a sound signal unless it was disabled before (см. п. 4.6.), when reaching the working temperature, then you can put the food.
3. Insert the bowl into the multicooker
 - Make that the bowl is correctly installed on the heating element.
 - Slightly turn the inner bowl in the multicooker from side to side until it assumes the proper position on the heating surface.
4. The appliance lid may remain closed or open depending on the cooking program and recommendations of the recipes.
 - Recommendations regarding the lid proper position are given in the description of each cooking program.**Attention!**
If the lid is not in proper position, it might not turn out as well.

5. Plug the multicooker into the mains socket
 - Do not connect the multicooker if the recommendations above are not properly followed.
 - Turn the appliance on, the display illumination will light up, and the "START / СТАРТ" touch button indicator will start blinking.**Attention!**
Parameters of the power mains should correspond to the appliance specifications (see sec. 10 «Specifications»).
6. Press the "MENU / МЕНЮ" touch button and select a program
 - Each successive pressing the "MENU / МЕНЮ" touch button selects the next program from the menu list.
 - The name of program on the display will light up.
 - The program name and timer showing default cooking time will start blinking.
 - The display will show the default temperature only programs in which adjusting temperature is available.
7. Adjust time according to the recipe
 - By pressing the "◀" and "▶" touch buttons adjust the cooking time.
 - The display timer and program name will blink while being set.
 - Time may vary within the range according to the cooking program.
 - Time increment is variable.
 - The maximum operating time for the multistep program «Мультиповар Plus» - 12 hours.
8. Adjust the cooking temperature according to the recipe. Changing temperature mode is only available for the programs «Fry / Жарка», «Oil fry / Жарка в масле» and «Мультиповар Plus»
 - Press the "TEMPERATURE / TIME / ТЕМПЕРАТУРА / ВРЕМЯ" touch button to switch to adjusting temperature.
 - The default temperature as also program selected sign will light up and start blinking.
 - By pressing the "◀" and "▶" adjust the cooking temperature.
 - The temperature may vary within the range according to the cooking program.
 - Temperature increment is variable:
 - 5 °C within the range 30 to 90 °C;
 - 2 °C- 90 to 110 °C;
 - 10 °C -110 to 160 °C.
 - The temperature in the program «Мультиповар Plus» may vary in the 30 to 160°C, and to 170°C in the program «Oil fry / Жарка в масле».

If you need to pause the cooking, you can program a step with a temperature 0°C (i.e. without KEEP WARMing). At this step, you can remove the bowl from the multicooker. If this pause is set for the purpose of removing the bowl or adding / removing ingredients, a pause length should be selected that is large enough to perform all required actions before starting the next step.

9. Start the cooking program
- Press and hold for 2 seconds the touch button "START / СТАРТ".
 - The multicooker will give off a sound signal, unless it was previously disabled. (см. п.4.6.)
- Attention!**
If you do not press the "START / СТАРТ" touch button 30 seconds after adjusting the cooking parameters, the settings will reset and the multicooker will switch to stand-by mode.
- After the start the display will show program name and cooking time, and temperature in programs in which adjusting temperature is available.
 - The "KEEP WARM / CANCEL / ПОДОГРЕВ / ОТМЕНА" touch button indicator will also light up, which means that the appliance will switch to the KEEP WARM / ПОДОГРЕВ mode after the program is complete.
 - The "KEEP WARM / CANCEL / ПОДОГРЕВ / ОТМЕНА" touch button indicator will also light up, which means that the appliance will switch to the KEEP WARM / ПОДОГРЕВ mode after the program is complete, unless it was previously disabled and if available for the cooking program (see 4.3.).
 - The countdown in programs «Fry / Жарка», «Oil fry / Жарка в масле», «Steam cooking / Варка на пару», «Pasta / Паста» starts only after reaching the working temperature.
10. Program completion
- You can adjust the cooking time and temperature when executing the program. (see 4.4.)
 - Upon the program completion the multicooker will give off a sound signal.
 - The appliance will switch to the KEEP WARM / ПОДОГРЕВ mode, unless it was previously disabled (see 4.3.).
 - In the KEEP WARM / ПОДОГРЕВ mode the display will show temperature 73°C and the forward time count indicating the course heating time, "KEEP WARM / CANCEL / ПОДОГРЕВ / ОТМЕНА" touch button indicator will remain on.
11. Turn the appliance off
- Before starting cleaning the appliance let it to cool.

4.2. «Delayed start / Отложенный старт» function

The «Delayed start / Отложенный старт» function allows you to cook by a fixed time.

- The maximum time when the course may be ready is 24 hours. However, do not delay starting it for a long time if there are perishable foods among the contents of the course.
- The «Delayed start / Отложенный старт» function is available for all cooking programs.

- The countdown in programs «Pasta / Паста», «Fry / Жарка», «Oil fry / Жарка в масле», «Steam cooking / Варка на пару» starts after reaching the working temperature that is why cooking may finishes little bit earlier or later than time set by the «Delayed start / Отложенного старта» (depending on the filling of the bowl).

In order to activate the «Delayed start / Отложенный старт»:

- Press the button "MENU / МЕНЮ" and select a cooking program.
- Specify program parameters (time and temperature).
- Press the touch button "DELAYED START / ОТЛОЖЕННЫЙ СТАРТ".
- The indicator «Delayed start / Отложенный старт» will light up.
- Using touch buttons "◀" and "▶" adjust time when the course is to be ready (the display will show the total time namely time of delay plus the cooking time and it cannot be less than the cooking time specified before).
- Time delay increment is 10 minutes.

Note: When controlling the multicooker via WiFi using mobile application «EVO 0225: recipes' evolution», time delay increment is 1 minute.

- Press and hold the button "START / СТАРТ".
- Multicooker will start the countdown.
- When the time of delay is almost over the «Delayed start / Отложенный старт» indicator will go off, the multicooker will start cooking according to the recipe.
- The countdown will continue.

4.3. Disabling / enabling automatic switching to the KEEP WARM / ПОДОГРЕВ mode

You can disable automatic switching to the KEEP WARM mode upon the program completion.

- To do this press the "START / СТАРТ" touch button.

- The appliance will give off the sound signal and the “KEEP WARM / CANCEL / ПОДОГРЕВ / ОТМЕНА” button indicator will go out.
- To activate automatic switching into the KEEP WARM / ПОДОГРЕВ mode again press the “START / СТАРТ” touch button, the “START / СТАРТ” button indicator will light again.
- If the temperature of the last completed step is lower than 73°C, the appliance will not switch into the KEEP WARM / ПОДОГРЕВ mode.

4.4. Adjusting temperature and cooking time during the program execution

You can adjust time (in all programs) and temperature (in programs «Fry / Жарка», «Oil fry / Жарка в масле», «Мультивар Plus») settings of course during the program execution.

To do this:

- Press and hold for 2 seconds one of the touch buttons “◀” or “▶”.
- Timer on the display will start blinking.
- Adjust cooking time by pressing the touch button “◀” and “▶”.
- To switch to adjusting temperature press and hold for 2 seconds the touch button “ТЕМПЕРАТУРА / ВРЕМЯ / TEMPERATURE / TIME”.
- Temperature will start blinking on the display.
- Adjust temperature by pressing the touch button “◀” and “▶”.
- Press and hold the touch button “START / СТАРТ” and program will start with new parameters otherwise, the program execution will start automatically 5 seconds after modifications.
- Please bear in mind that the total cooking time, i.e. the time elapsed plus the new time setting, should not exceed the maximum operation time determined for the program selected.

4.5. Program cancelation

If necessary you can cancel the program execution any time using the “KEEP WARM / CANCEL / ПОДОГРЕВ / ОТМЕНА”. Press and hold for 2 seconds the touch button, the appliance will give off a sound signal and switches to stand-by mode.

Attention!

In case of a power cut the appliance saves the current time and temperature settings. After restoring the power supply the program will continue operating.

4.6. Restore the factory settings

If you need to restore the factory settings and clear memory of recipes in the Мультивар Plus:

- Plug the multicooker in.
- Make sure that the multicooker is in stand-by mode (на таймере прочерки, the “Start / Старт” touch button indicator blinks).
- Press the “MENU / МЕНЮ” and “▶” touch buttons and hold them until you hear a triple sound signal (for about 5 seconds).

4.7. Cooking programs

«Мультивар Plus»

This model features multistep program «Мультивар Plus» with manual settings. The program is to be activated in stand-by mode by pressing the same-name touch button and allows to set different temperature for several (1-9) successive cooking steps as well as to set duration of each step with total cooking time up to 12 hours. The cooking step indicator is located in the top right corner of the display. The program «Мультивар Plus» can save in memory from 1 to 5 multistep recipes. To save in memory created recipe you are to hold the touch button until you hear a sound signal after programming all cooking stages. At that the display will show the “Recipes / Рецепты” indicator and number of cell in which the recipe will be saved. The number of cells available is from 1 to 5. If there are any recipes stored in memory you can select the number of cell for saving recipe by pressing the “◀” and “▶” touch buttons. Cell №1 is available for saving by default. By pressing the “◀” and “▶” touch buttons you can select another cell. At that if less than 5 recipes are saved in memory the last cell number will be free. If recipes are saved in all 5 cells new recipe can be saved in any cell as chosen, but settings saved in this cell before will be deleted. After selecting the cell recipe is to be saved in memory by pressing the “TEMPERATURE / TIME / ТЕМПЕРАТУРА / ВРЕМЯ” touch button. The multicooker will give off a sound signal and switch to stand-by mode. To select recipe from memory is carried out in stand-by mode by holding for 5 seconds the “MENU / МЕНЮ” touch button. The display will show the “Recipes / Рецепты” indicator and number of cell. After selecting the recipe you need by pressing the “◀” and “▶” touch buttons press and hold for 2 seconds the “START / СТАРТ” touch button. The settings of the cooking steps saved in memory are displayed in the mobile application only in accordance with its user manual.

The delayed start function is available for the program «Мультивар Plus» (see 4.2.)

1. Place the ingredients into the bowl according to the recipe
 2. Install the bowl into the multicooker
- Follow the proportions of food recommended and order of their adding to the bowl
 - Always make sure that the bowl is correctly installed

3. Close the lid or leave it open

- Being guided by specific features of the cooking process (at the steps with intensive boiling or foaming, or frying) you should open the lid in advance in order to avoid toing boil over or to stir and turn the food.

Attention!

If the lid is not in proper position, it might not turn out as well.

4. Turn the appliance on

- The display illumination will light up, and the "START / СТАРТ" touch button indicator will start blinking.
- The appliance is in stand-by mode.

5. Press the "МУЛЬТИПОВАР PLUS" touch button

- The indicator of the first cooking step «1» will light up and start blinking.
- The «Мультивар» sign blinks on the display during setting the cooking parameters.
- The default temperature - 100°C and time - 5 minutes will light up.

6. Adjust the temperature at the first step of cooking

- Press the "TEMPERATURE / TIME / ТЕМПЕРАТУРА / ВРЕМЯ" touch button.
- The temperature indicator will start blinking, the cooking step indicator will go off.
- The temperature may vary in 30 to 160°C depending on the recipe.
- Temperature increment is:
 - 5 °C within the range 30 to 90 °C;
 - 2 °C - 90 to 110 °C;
 - 10 °C - 110 to 160 °C.
- Temperature 0°C means holding at room temperature without heating (or pause in heating if the step is programed in the middle of the program).
- By pressing the "◀" and "▶" touch buttons adjust temperature for the first step.
- The display temperature indicator blinks while being set.

7. Adjust the cooking time at the first step

- Press the "TEMPERATURE / TIME / ТЕМПЕРАТУРА / ВРЕМЯ" touch button again to switch to adjusting temperature for the first step.
- By pressing the "◀" and "▶" touch buttons adjust the cooking time for the first step.
- Time step:
 - 1 minute within the range 5 to 45 minutes,
 - 5 minutes - 45 minutes to 1, 5 hours,
 - 10 minutes - 1,5 to 3 hours,
 - 20 minutes - 3 to 12 hours.
- The display timer and program name will blink while being set.

8. Switch to programming the next step

- Press the "Мультивар Plus" (or "TEMPERATURE / TIME / ТЕМПЕРАТУРА / ВРЕМЯ") touch button again.
- The step number indicator of the second stage «2» will light up in the top right corner of the display.
- The display will show the default time and temperature for the second step.
- Follow the order above and program number of cooking steps you need.

9. Start the cooking program

- Press and hold the touch button "START / СТАРТ".
- The appliance will give off a sound signal, unless it was previously disabled.
- The steps programmed will begin executing starting the first one.
- The countdown will be displayed step by step.
- The «Мультивар» indicator, number of cooking step, time and temperature, as also "START / СТАРТ" и "KEEP WARM / CANCEL / ПОДОГРЕВ / ОТМЕНА" touch buttons indicators will remain on during all the cooking time.

10. Program completion

- Upon the program completion the multicooker will give off a sound signal.
- The appliance will automatically switch to the KEEP WARM / ПОДОГРЕВ mode, unless it was previously disabled (see 4.3.).
- In the KEEP WARM / ПОДОГРЕВ mode the display will show temperature 73°C and the forward time count indicating the course heating time, "KEEP WARM / CANCEL / ПОДОГРЕВ / ОТМЕНА" touch button indicator will remain on.

11. Turn the appliance off

«Bake / Выпечка»

The "Bake / Выпечка" program is intended for baking cookies, cakes, pies, puddings, and preparing other courses. Keep the **lid closed** while cooking in this program. The delayed start function is available for this program (see 4.2.).

- **Follow the recommendations of 4.1. Operation procedure.**
- Place the dough in the bowl and smooth it.
- Install the bowl into the multicooker.
- Press the "MENU / МЕНЮ" touch button consequently and select the "Bake / Выпечка" program.
- The default time for this cooking program 1 hour.
- The time may vary in the 30 minutes to 3 hours 30 minutes with 10 minutes increment.
- To start the program press the "START / СТАРТ" touch button.
- Upon the program completion, the multicooker will give off a sound signal. The appliance will automatically switch to the KEEP WARM / ПОДОГРЕВ mode, unless it was previously disabled.

«Soup / Суп»

The program "Soup / Суп" is intended for cooking soup, broth and other courses. Keep the **lid closed** while cooking in this program. The delayed start function is available for this program (see 4.2.).

- **Follow the recommendations of 4.1. Operation procedure.**
- Place the ingredients into the bowl according to the recipe.
- The default time for this cooking program – 1 hour.
- The time may vary in the 1 to 4 hours range with 10 minutes increment.
- To start the program press the touch button "START / СТАРТ".
- Upon the program completion, the multicooker will give off a sound signal. The appliance will automatically switch to the KEEP WARM / ПОДОГРЕВ mode, unless it was previously disabled.

«Stew / Тушение»

This program is intended for preparing ragout, meat, and vegetable courses. The constant temperature is good for preserving the healthy contents of the food. Keep the lid closed while cooking in this program. The delayed start function is available for this program (see 4.2.).

- **Follow the recommendations of 4.1. Operation procedure.**
- Install the bowl into the multicooker.
- Press the "MENU / МЕНЮ" touch button consequently and select program «Stew / Тушение».
- The default time for this cooking program – 2 hours.
- The time may vary in the 30 minutes to 8 hours range with 30 increment.
- To start the program press the touch button "START / СТАРТ".
- Upon the program completion the multicooker will give off a sound signal. The appliance will automatically switch to the KEEP WARM / ПОДОГРЕВ mode, unless it was previously disabled.

«Fry / Жарка»

The “Fry / Жарка” program is intended for frying food. Depending on the recipe and type of food, you can select the time and temperature settings.

Keep the **lid open** while cooking in this program. Place the food into preheated bowl after you hear a sound signal and the countdown starts.

Attention!

Do not leave the multicooker unattended when cooking in program «Fry / Жарка».

The delayed start function is available for this program (see 4.2.).

- **Follow the recommendations of 4.1. Operation procedure.**

- Pour a little frying oil.
- Install the bowl into the multicooker.
- Press the “MENU / МЕНЮ” touch button consequently and select program «Fry / Жарка».
- The default time for this cooking program – 5 minutes.
- The time may vary in the 5 minutes to 1 hour with 1 minute increment.
- The temperature may vary in the 100 to 160°C with 10°C increment depending on the recipe.
- To start the program press the touch button “START / СТАРТ”.
- Add the ingredients into the bowl after its preheated.

DO NOT close the lid.

- You should stir and turn the food to avoid sticking and control readiness.
- Upon the program completion, the multicooker will give off a sound signal. The appliance will automatically switch to the KEEP WARM / ПОДОГРЕВ mode, unless it was previously disabled.
- If the course is ready before the cooking time specified turn the multicooker off manually by pressing and holding for 2 seconds the “KEEP WARM / CANCEL / ПОДОГРЕВ / ОТМЕНА” touch button.

«Roast / Запекание»

The program «Roast / Запекание» is intended for roasting vegetable, meat, fish, cooking complicated multicomponent pies and other courses.

Keep the **lid closed** while cooking in this program.

The delayed start function is available for this program (see 4.2.).

- **Follow the recommendations of 4.1. Operation procedure.**

- Place the ingredients into the bowl according to the recipe.
- Install the bowl into the multicooker.
- Press the “MENU / МЕНЮ” touch button consequently and select program «Roast / Запекание».
- The default time for this cooking program – 30 minutes.
- The time may vary in the 10 minutes to 2 hours 30 minutes with 5 increment.
- To start the program press the touch button “START / СТАРТ”.
- Upon the program completion the multicooker will give off a sound signal. The appliance will automatically switch to the KEEP WARM / ПОДОГРЕВ mode, unless it was previously disabled.

«Pasta / Паста»

The program is specially designed for cooking pasta.

Keep the **lid closed before water boils**, and **open** it **after adding pasta** as a lot of foam is generated during boiling.

The delayed start function is available for this program (see 4.2.).

- **Follow the recommendations of 4.1. Operation procedure.**

- Pour water into the bowl. It is recommended to fill half of the bowl up and no more than 2/3 of the bowl volume.
- Install the bowl into the multicooker.
- Press the “MENU / МЕНЮ” touch button consequently and select program «Pasta / Паста».
- The default time for the cooking program – 8 minutes.

- The time may vary in the 8 to 20 minutes with 1 minute increment.
- To start the program press the touch button "START / СТАРТ".
- The multicooker will give off a sound signal when water begins to boil. Add pasta into the bowl after water boils.
- DO NOT close the lid.
- Upon the program completion, the multicooker will give off a sound signal.
- The appliance will automatically switch to the KEEP WARM / ПОДОГРЕВ mode, unless it was previously disabled (see 4.3.).

«Yoghurt / Йогурт»

The multicooker is a full-featured substitute for a yoghurt maker. The "Yoghurt" program maintains the constant temperature (+38 - +40°C) required for bifidus bacteria growth and excellent development of yoghurt out of yoghurt culture and milk.

Keep the **lid closed** while cooking in this program.

The delayed start function is available for this program (see 4.2.).

- **Follow the recommendations of 4.1. Operation procedure.**
- Place the ingredients according to the recipe into the yoghurt jurs (supplied with the appliance), put them into the bowl.
- Install the bowl into the multicooker.
- Press the "MENU / МЕНЮ" touch button consequently and select program «Yoghurt / Йогурт».
- The default time for the cooking program – 8 hours.
- The time may vary in the 4 to 12 hours with 30 minutes increment.

- To start the program press the touch button "START / СТАРТ".
- Upon the program completion, the multicooker will give off a sound signal. Upon completing the program «Yoghurt / Йогурт» the appliance does not automatically switch to the KEEP WARM / ПОДОГРЕВ mode.

«Jam / Варенье»

This program is intended for making jam. When cooking keep the **lid open** and stir the product from time to time after boiling due to a foam that may form.

The delayed start function is available for this program (see 4.2.).

- **Follow the recommendations of 4.1. Operation procedure.**
- Place the ingredients into the bowl according to the recipe. Follow the proportions of food recommended.
- The liquid in the bowl is obligatory.
- Install the bowl into the multicooker.
- Press the "MENU / МЕНЮ" touch button consequently and select program «Jam / Варенье».
- The default time for this cooking program – 1 hour.
- The time may vary in the 30 minutes to 4 hours with 10 minutes increment.
- To start the program press the touch button "START / СТАРТ".
- Upon the program completion, the multicooker will give off a sound signal. The appliance will automatically switch to the KEEP WARM / ПОДОГРЕВ mode, unless it was previously disabled.

«Steam cooking / Варка на пару»

The multicooker EVO 0225 can substitute a conventional steamer in your kitchen. The program «Steam cooking / Варка на пару» makes it possible to cook food on steam, thus preserving the vitamins and other healthy contents of the food.

A dedicated steamer is supplied with the appliance.

Keep the lid closed while cooking in this program.

The delayed start function is available for this program (see 4.2.).

- **Follow the recommendations of 4.1. Operation procedure.**

- Pour water into the bowl. Place the ingredients according to the recipe in to the steamer, install the container into the bowl. Do not fill the bowl with water more than 1/4 of the bowl volume.
- Install the bowl into the multicooker.
- Press the "MENU / МЕНЮ" touch button consequently and select program «Steam cooking / Варка на пару».
- The default time for this cooking program – 5 minutes.
- The time may vary in the 5 minutes to 1 hour with 1 minute increment.
- To start the program press the touch button "START / СТАРТ".
- The countdown will start after reaching the working temperature 100 °C only.
- Upon the program completion, the multicooker will give off a sound signal. The appliance will automatically switch to the KEEP WARM / ПОДОГРЕВ mode, unless it was previously disabled.

«Milk porridge / Молочная каша»

This program is intended for making milk soups and porridges.

Keep the lid closed while cooking in this program.

The delayed start function is available for this program (see 4.2.).

- **Follow the recommendations of 4.1. Operation procedure.**
- Place the ingredients into the bowl according to the recipe.

- Install the bowl into the multicooker.
- Press the "MENU / МЕНЮ" touch button consequently and select program «Milk porridge / Молочная каша».
- The default time for this cooking program – 1 hour.
- The time may vary in the 10 minutes to 1 hour 30 minutes with 5 minutes increment.
- If you use cooled milk you need to increase the cooking time recommended by recipe.
- To start the program press the touch button "START / СТАРТ".
- Upon the program completion, the multicooker will give off a sound signal. The appliance will automatically switch to the KEEP WARM / ПОДОГРЕВ mode, unless it was previously disabled.
- Tips: If the porridge is not thick enough for you do just start the program again for 10 minutes and porridge will become thicker.

«Cereals / Крупа»

This program is intended for preparing nutritious trimmings out of cereals. The optimal temperature settings in addition to bowl heating from all sides aid you in preparing delicious fluffy trimmings.

Keep the **lid closed** while cooking in this program.

The delayed start function is available for this program (see 4.2.).

- **Follow the recommendations of 4.1. Operation procedure.**
- Place the ingredients into the bowl according to the recipe.
- Install the bowl into the multicooker.
- Press the "MENU / МЕНЮ" touch button consequently and select program «Cereals / Крупа».

- The default time for this cooking program – 40 minutes.
- The time may vary in the 20 minutes to 2 hours with 5 minutes increment.
- To start the program press the touch button “START / СТАРТ”.
- Upon the program completion, the multicooker will give off a sound signal. The appliance will automatically switch to the KEEP WARM / ПОДОГРЕВ mode, unless it was previously disabled.
- After completing the program «Cereals / Крyна» do not leave the course in the KEEP WARM / ПОДОГРЕВ mode for more then 15-20 minutes.

«Reheat / Подогрев»

This program allows you to warm up ready meals.

Keep the **lid closed** while cooking in this program.

The delayed start function is available for this program (see 4.2.).

- **Follow the recommendations of 4.1. Operation procedure.**
- Place ready meals you want to reheat into the bowl.
- Install the bowl into the multicooker.
- Press the “MENU / МЕНЮ” touch button consequently and select program «Reheat / Подогрев».
- The default time for this cooking program – 20 minutes.
- The time may vary in the 20 minutes to 1 hour with 5 minutes increment.
- To start the program press the touch button “START / СТАРТ”.
- Upon the program completion, the multicooker will give off a sound signal. The appliance will automatically switch to the KEEP WARM / ПОДОГРЕВ mode, unless it was previously disabled.

«Pilaf / Плов»

This program is intended for cooking pilaf.

Keep the **lid closed** while cooking in this program.

The delayed start function is available for this program (see 4.2.).

- **Follow the recommendations of 4.1. Operation procedure.**
- Place the ingredients into the bowl according to the recipe.
- If recipe requires food preliminary fried do use the program “Fry / Жарка” according to the recipe.
- Install the bowl into the multicooker.
- Press the “MENU / МЕНЮ” touch button consequently and select program «Pilaf / Плов».
- The default time for this cooking program – 1 hour.
- The time may vary in the 20 minutes to 1 hour with 5 minutes increment.
- To start the program press the touch button “START/СТАРТ”.
- Upon the program completion, the multicooker will give off a sound signal. The appliance will automatically switch to the KEEP WARM / ПОДОГРЕВ mode, unless it was previously disabled.

«Pizza / Пицца»

This program is intended for making a popular Italian course pizza.

Keep the **lid closed** while cooking in this program.

The delayed start function is available for this program (see 4.2.).

- **Follow the recommendations of 4.1. Operation procedure.**
- Place the ingredients into the bowl according to the recipe. If recipe requires food preliminary fried do use the program “Fry / Жарка” according to the recipe.

- Install the bowl into the multicooker.
- Press the “MENU / МЕНЮ” touch button consequently and select program «Pizza / Пицца».
- The default time for this cooking program – 20 minutes.
- The time may vary in the 20 minutes to 1 hour with 5 minutes increment.
- To start the program press the touch button “START / СТАРТ”.
- Upon the program completion, the multicooker will give off a sound signal. The appliance will automatically switch to the KEEP WARM / ПОДОГРЕВ mode, unless it was previously disabled.

«Slow cooking / Томление»

The “Slow cooking / Томление” program emulates the cooking process of a Russian stove. The dish is cooked for a very long period along with slow stewing at a continuously increasing temperature, which allows you to preserve the healthy properties of the food while providing a fuller taste.

Keep the **lid closed** while cooking in this program.

The delayed start function is available for this program (see 4.2.).

- **Follow the recommendations of 4.1. Operation procedure.**
- Place the ingredients into the bowl according to the recipe. If recipe requires food preliminary fried do use the program “Fry / Жарка” according to the recipe.
- Install the bowl into the multicooker.
- Press the “MENU / МЕНЮ” touch button consequently and select program «Slow cooking / Томление».
- The default time for this cooking program – 5 hours.
- The time may vary in the 1 to 8 hours with 20 minutes increment.
- To start the program press the touch button “START / СТАРТ”.
- Upon the program completion, the multicooker will give off a sound signal. The appliance will automatically switch to the KEEP WARM / ПОДОГРЕВ mode, unless it was previously disabled.

«Wine / Настойка»

The program «Wine / Настойка» is intended for making various Wines.

Keep the **lid closed** while cooking in this program.

The delayed start function is available for this program (see 4.2.)

- **Follow the recommendations of 4.1. Operation procedure.**
- Place the ingredients into the bowl according to the recipe.
- Install the bowl into the multicooker.
- Press the “MENU / МЕНЮ” touch button consequently and select program «Wine / Настойка».
- The default time for this cooking program – 12 hours.
- The time may vary in the 6 to 12 hours with 20 minutes increment.
- To start the program press the touch button “START / СТАРТ”.
- Upon the program completion, the multicooker will give off a sound signal. Upon completing the program «Wine / Настойка» the appliance does not automatically switch to the KEEP WARM / ПОДОГРЕВ mode.

«Bread / Хлеб»

The program «Bread / Хлеб» is intended for baking bread of ready dough. The program has two steps. The first step is proving at low temperature. The second one is baking at high temperature.

Keep the **lid closed** while cooking in this program.

The delayed start function is available for this program (see 4.2.).

- **Follow the recommendations of 4.1. Operation procedure.**
- Place the dough prepared according to the recipe into the bowl.
- Install the bowl into the multicooker.

- Press the “MENU / МЕНЮ” touch button consequently and select program «Bread / Хлеб».
- The indicator of the first cooking step «1» will light up in the top right corner.
- The default time for the first step – 2 hours.
- The default time for the first step – 2 hours.
- The time for first step may vary in the 30 minutes to 2 hours 30 minutes with 5 minutes increment.
- Press the “TEMPERATURE / TIME / ТЕМПЕРАТУРА / ВРЕМЯ” touch button to switch to adjusting the time of the second step.
- The indicator of the cooking step will light up in the top right corner of the display.
- Press the “▶” touch button and number of the step will turn to «2».
- Timer will show the default time for the second step– 1 hour.
- The time may vary in the 30 minutes to 2 hours with 5 minutes increment.
- To start the program press the touch button “START / СТАРТ”.
- Upon the program completion, the multicooker will give off a sound signal. The appliance will automatically switch to the KEEP WARM / ПОДОГРЕВ mode, unless it was previously disabled.

«Oil fry / Жарка в масле»

The program «Oil fry / Жарка в масле» is for fast frying food in extra amount of oil. Depending on the recipe and nature of the food you can select desirable time and temperature settings.

Keep the lid open while cooking in this program. Place the food into preheated bowl.

Attention!

Do not leave the multicooker unattended in the program «Oil fry».

The delayed start function is available for this program (see 4.2.)

- **Follow the recommendations of 4.1. Operation procedure.**
- Pour frying oil into the bowl. Pour not more than 0,5 L.
- Install the bowl into the multicooker.
- Press the “MENU / МЕНЮ” touch button consequently and select program «Oil fry / Жарка в масле».
- The default time for this cooking program – 5 minutes. The default temperature is 160°C.
- The time may vary in the 3 minutes to 25 minutes with 1 minute increment.
- The temperature may vary in the 150 to 170°C with 10°C increment depending on the recipe.
- To start the program press the touch button “START / СТАРТ”.
- Add the ingredients into the bowl after its preheating.
- **DO NOT close the lid.**
- You should stir and turn the food to avoid sticking and control readiness.
- Upon the program completion, the multicooker will give off a sound signal. The appliance will automatically switch to the KEEP WARM / ПОДОГРЕВ mode, unless it was previously disabled.

«Saute / Core»

The program «Saute / Core» is intended for cooking saute and other vegetable courses.

Keep the **lid closed** while cooking in this program.

The delayed start function is available for this program (see 4.2.).

- **Follow the recommendations of 4.1. Operation procedure.**
- Place the ingredients into the bowl according to the recipe.

- Place the ingredients into the bowl according to the recipe.
- Install the bowl into the multicooker.
- Press the "MENU / МЕНЮ" touch button consequently and select program «Saute / Соте».
- The default time for this cooking program – 2 hours.
- The time may vary in the 1 to 8 hour with 30 minutes increment.
- To start the program press the touch button "START / СТАРТ".
- Upon the program completion, the multicooker will give off a sound signal. The appliance will automatically switch to the KEEP WARM / ПОДОГРЕВ mode, unless it was previously disabled.

«Oatmeal / Овсянка»

The special program is designed for cooking healthy oat porridge for breakfast. With the optimal temperature settings your porridge will not get burn and preserve its healthy contents.

Keep the lid closed while cooking in this program.

The delayed start function is available for this program (see 4.2.).

- **Follow the recommendations of 4.1. Operation procedure.**

- Place the ingredients into the bowl according to the recipe.
- Install the bowl into the multicooker.
- Press the "MENU / МЕНЮ" touch button consequently and select program «Oatmeal / Овсянка».
- The default time for this cooking program – 15 minutes.
- The time may vary in the 5 minutes to 1 hour with 5 minutes increment.
- To start the program press the touch button "START / СТАРТ".
- Upon the program completion, the multicooker will give off a sound signal. The appliance will automatically switch to the KEEP WARM / ПОДОГРЕВ mode, unless it was previously disabled.

4.8. Summary table of the cooking programs

Program	Duration and temperature	"Delayed start" function	Recommendation on the lid position
Мультиповар Plus	Default time: 5 minutes Time setting: 5 minutes to 12 hours. Time increment is variable: – 1 minute 5 to 45 minutes, – 5 minutes - 45 minutes to 1, 5 hours, – 10 minutes - 1,5 to 3 hours, – 20 minutes – 3 to 12 hours. Temperature setting: 30 to 160°C. Temperature increment is variable: – 5 °C within the range 30 to 90 °C; – 2 °C- 90 to 110 °C; – 10 °C -110 to 160 °C.	Yes	Open or closed depending on the course
Bake / Выпечка	Default time: 1 hour Time setting: 30 minutes to 3 hours 30 minutes, 10 minutes increment. Temperature: 130°C	Yes	Closed
Soup / Суп	Default time: 1 hour Time setting: 1 to 4 hours, 10 minutes increment Temperature: 97°C	Yes	Closed
Stew / Тушение	Default time: 2 hours Time setting: 30 minutes to 8 hours, 30 minutes increment Temperature: 93°C	Yes	Closed
Fry / Жарка	Default time: 5 minutes Time setting: 5 minutes to 1 hour, 1 minute increment Temperature: 100-160°C, step 10°C	Yes	Open

Roast / Запекание	Default time: 30 minutes Time setting: 10 minutes to 2 hours 30 minutes, 5 minutes increment Temperature: 145°C	Yes	Closed
Pasta / Паста	Default time: 8 minutes Time setting: 8 to 20 minutes, 1 minute increment Temperature: 105°C	Yes	Closed before water boils then open
Yoghurt / Йогурт	Default time: 8 hours Time setting: 4 to 12 hours, 30 minutes increment Temperature: 38-42°C	Yes	Closed
Jam / Варенье	Default time: 1 hour Time setting: 30 minutes to 4 hours, 10 minutes increment Temperature: 100-108°C	Yes	Closed before jam boils then open
Steam cooking / Варка на пару	Default time: 5 minutes Time setting: 5 minutes to 1 hour, 1 minute increment Temperature: 115-120°C	Yes	Closed
Milk porridge / Молочная каша	Default time: 1 hour Time setting: 10 minutes to 1 hour 30 minutes, 5 minutes increment Temperature: 96°C	Yes	Closed
Cereals / Крупа	Default time: 40 minutes Time setting: 20 minutes to 2 hours, 5 minutes increment Temperature: 100-135°C	Yes	Closed

Reheat / Подогрев	Default time: 20 minutes Time setting: 10 minutes to 1 hour, 5 minutes increment Temperature: 115°C	Yes	Closed
Pilaf / Плов	Default time: 1 hour Time setting: 20 minutes 2 hours, 5 minutes increment Temperature: 100 - 150°C auto	Yes	Closed
Pizza / Пицца	Default time: 20 minutes Time setting: 20 minutes to 1 hour, 5 minutes increment Temperature: 140°C	Yes	Closed
Slow cooking / Томление	Default time: 5 hours Time setting: 1 to 8 hours, 20 minutes increment Temperature: 45-95 °C	Yes	Closed
Wine / Настойка	Default time: 12 hours Time setting: 6 to 12 hours, 20 minutes increment Temperature: 55°C	Yes	Closed
Bread / Хлеб	Default time: 1 step – 2 hours, 2 step – 1 hour Time setting: 1 step - 30 minutes to 2 hours 30 minutes, 2 step - 30 minutes to 2 hours, 5 minutes increment Temperature: 1 step -35°C, 2 step - 160°C	Yes	Closed
Oil fry / Жарка в масле	Default time: 5 minutes Time setting: 3 to 25 minutes, 1 minute increment Temperature: 150-170°C, step 10°C	Yes	Open

Saute / Соте	Default time: 2 hours Time setting: 1 to 8 hours, 30 minutes increment Temperature: 88-92°C	Yes	Closed
Oatmeal / Овсянка	Default time: 15 minutes Time setting: 5 minutes to 1 hour, 5 minutes increment Temperature: 95-99°C	Yes	Closed

5. CLEANING AND MAINTENANCE

- Always remove any remaining bits of food and clean the multicooker after cooking food.
- Do not use metal brushes or solvents to clean the dirty parts of the multicooker.
- If any food should remain stuck to the inner bowl, presoak it before washing. After washing, wipe the bowl.

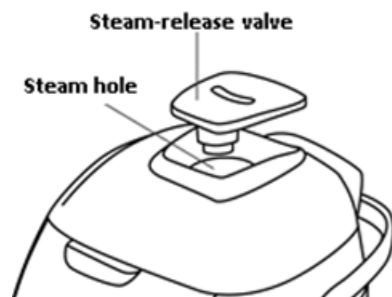

- Do not immerse the appliance in water. Use a damp sponge or cloth to clean the case.

- The internal lid of the multicooker is removable. Press the locks and pull the lid taking it out the groove of the lid (see fig.). Wash the removable lid after each cooking with sponge in neutral soapy water.
- The bowl and steamer may be cleaned in a dishwasher. Ensure that the

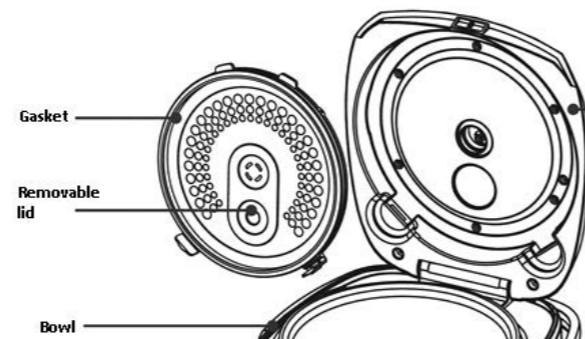

bowl will not be damaged with parts of dishwasher. Follow the operating instruction to your dishwashing machine and information on washing detergents in order to avoid damaging the bowl made of aluminum with coating.

- The steam-release valve is designed removable. To prevent contamination of the steam-release valve wash it with water on a regular basis.
- You are to remove and empty the condensate receiver located on the backside of the appliance every time after cooking. Then, wash, dry, and install it back into place.
- For stirring, use a wooden turner only or the special plastic spoon supplied with the appliance.
- Do not pour vinegar into the bowl as it may damage the coating.
- The bowl may change color after a while due to contact with water and washing agents over time. This is absolutely normal and you need not be concerned.
- DO NOT use abrasive cleaning agents.
- Steam-release valve is removable. Wash it with water every time after cooking to avoid contamination (see. Fig.).
- You are to remove and waste the condensate receiver at the back wall of the appliance after each cooking (see fig). Dry it and install back.

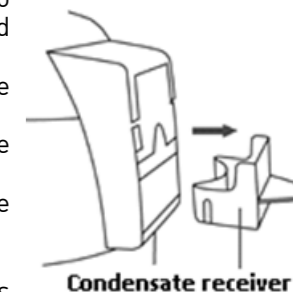

To avoid risk of fire, electric shock, injury as well as damage of the appliance when using the appliance-specific safety instructions and general safety information should be strictly followed.

6. GENERAL SAFETY INFORMATION

- The appliance is intended for domestic use only.
- The appliance must be used for its intended purpose only.
- This appliance is not intended for the use of persons (including children) with reduced physical, sensory, or mental capabilities or insufficient experience and knowledge except under the supervision or instruction to use the appliance by a person responsible for their safety. Children should be supervised to ensure that they do not play with the appliance.
- Please read the operating instruction thoroughly before using the appliance.
- Examine the appliance every time before turning it on. Do not plug the appliance in under any circumstances if there is any damage of the appliance or the power cord.

- The appliance and the power cord are to be stored away from high temperatures, direct sun light, and moisture exposure.

Attention! Do not use the appliance near baths, sinks, and other reservoirs filled with water.

- Do not immerse the appliance in water or other liquids under any circumstances. Make sure your hands are dry before using the appliance. In case any water gets onto the appliance immediately disconnect it from the power mains.
- If the appliance falls into water, immediately disconnect it from the power mains. In doing so do not under any circumstances dip your hands in the water. The appliance must be checked by a qualified professional before further use.
- Only plug the appliance in the AC source (~). Ensure that the rated appliance voltage corresponds to the mains voltage.

Any false appliance switching will render your warranty invalid.

- The appliance is to be plugged in a grounded power mains only. To ensure your safety, the grounding must correspond to the effective electrotechnical standards. Do not use any non-standard power supplies or connecting devices.
- Do not use the appliance outdoors. Protect the appliance from any impact with sharp corners. Upon the end of operation, during the cleaning, or in case of an appliance malfunction, unplug it from the mains supply.
- Do not pull the power cord to unplug the appliance. Grip the plug when disconnecting the appliance.
- The use of accessories not included in the scope of supply will render your warranty invalid.
- Do not wind the power cord around the appliance after use as it may lead to the cord breaking over time. During storage, fold the cord and place it in the compartment at bottom of the appliance.
- Do not repair the appliance or replace the power cord on your own. Repairs are to be made by qualified specialists only at the service center.
- Only genuine spare parts are to be used for repairs.



Attention! Do not discard the appliance into domestic waste at the end of its lifetime. Rather pass it on to a recognized disposal facility for utilization. This is one way you can help preserve the environment.

7. APPLIANCE - SPECIFIC SAFETY INSTRUCTIONS

- When using the appliance, ensure that it is surrounded by sufficient space, at least 15cm from inflammable objects, such as furniture, curtains, etc.
- Do not place the appliance near the walls and furniture as steam is released when the appliance operating that can result in discoloration and warping of the furniture and wall coating.
- Do not cover the multicooker with a towel or other objects when operating, steam should escape free.
- When using the appliance set it on a dry, flat, KEEP WARM-resistant surface.
- The best way to remove foreign smells is to boil water in the multicooker for 30 minutes in temperature mode "Steam cooking / Варка на пару" with the half-filled bowl.
- Do not turn the multicooker on with no bowl installed and do not remove the bowl from the multicooker when executing a program.
- Do not the multicooker near KEEP WARM sources (gas and electric stoves).
- To prevent burns do not touch the appliance when it is in use. Let it to cool after upon operation completion.
- Check the voltage before connecting the appliance to the power mains.
- Do not leave the appliance plugged in the power mains when you do not use it.
- Make sure that no programs started and the appliance in stand-by mode before disconnecting it from the power mains.
- Never lift or move the appliance while it is connected to the power mains.
- Never carry the appliance if the inner bowl is filled with food.
- Do not touch the inner bowl when the multicooker is in use.
- Do not bang internal surface of the bowl, do not scour the bowl surface and do not use the abrasive cleaners and aggressive washing detergents.
- Do not use metallic kitchen implements to stir or remove food from the bowl, they can damage non-stick coating. Do use wooden, plastic or silicon implements.
- Do not leave kitchen implements in the bowl when cooking.
- Do not operate the appliance if the sealing ring contains any damages. To replace the sealing ring contact

authorized service center.

- Do not leave food or water in the multicooker for long periods.
- Do not overfill the bowl with the food.
- Do not pour vinegar into the bowl it can damage it.
- Do not use the multicooker bowl to cook the meal out of the multicooker, do not KEEP WARM it on a stove or other KEEP WARM sources.
- Do not use the multicooker bowl as a container for mixing and storing food.
- Do not replace the multicooker bowl with another container.
- Ensure that there are no foreign objects between the inner bowl and the outer case.
- When cooking cereals follow the proportions of water and cereals recommended.
- The bowl may change color after a while due to contact with water and washing agents over time. This is normal and you need not be concerned.
- The manufacturer bears no liability for any damage resulting from the improper or unintended according to the operating instruction use of the appliance.

8. TROUBLESHOOTING

Problem	The reason	Troubleshooting method
The on / off indicator and the heating element do not work.	1. Power supply issue. 2. Electric board or contacts are damaged.	Verify that the appliance is connected to the mains socket. Contact the authorized service center for assistance.
The on / off indicator works, but the heating element does not work.	The electric board or contacts are damaged.	Contact the authorized service center for assistance.

The food is taking a long time to cook.	1. No power supply from the mains socket.	Verify that the appliance is connected to the power mains.
	2. The heating element is damaged.	Contact the authorized service center for assistance.
	3. Inner multicooker bowl is installed at an angle.	Check the inner pot and ensure that it is correctly installed.
	4. Foreign object is present between the heating plate and the inner pot.	Remove the foreign object.
The display is showing error codes E1, E2, E3, E4.	Electric board problems.	Contact the authorized service center for assistance.

9. SCOPE OF SUPPLY

Appliance 1 pc.
Power cord 1 pc.
Inner bowl with non-stick ceramic coating 1 pc.
Steamer 1 pc.
Flat spoon 1 pc.
Soup spoon 1 pc.
Spoon holder 1 pc.
Measuring cup 1 pc.
Yoghurt jars 6 pcs.
Instruction manual.
Recipe book.
Service center directory.
Warranty card.

10. SPECIFICATIONS

EVO 0225 – domestic electrical multicooker Polaris

Voltage: 220 - 240 V

Frequency: ~50 Hz

Power: 860 W

Volume of the bowl: 5 L

Short-range wireless communication module (WiFi) corresponds to the standards IEEE 802.11 b/g/n, operates in 2.4 GHz frequency band, transmitter output power is not greater than 100 mW.

IPv4 TCP/IP stack embedded.

Transmitter power: + 18.0 dBm at the rate 11 Mbit/s, CCK

Response level: 93 dBm, 11 Mbit/s

Operating temperature: -40°C to +85°C

Note: Due to the on-going process of modification and improvement, the operating instruction contents may be updated. The latest version of instructions may be found at www.polar.ru

11. CERTIFICATION

The appliance is certified for compliance with the regulations of Russian Federation.



Estimated product lifetime:

Warranty period:

Warranty period for the inner bowl:

The manufacturing date is specified on the appliance

Manufacturer:

TEXTON CORPORATION LLC

1313 N. Market Street, Suite 5100, Wilmington, State of Delaware 19801, United States of America

3 years

3 years as of the purchase date

6 month as of the purchase date

12. WARRANTY

Product: Domestic Electrical Multicooker

Model: EVO 0225

This warranty is provided by the manufacturer in addition to the consumers' rights according to current law and does not limit them in any way.

This warranty is valid for 36 months from the date of its purchase and entails a warranty service in the case that any materials or labor defects are discovered. In such a case, the consumer has a right to a free repair of the appliance. This warranty is valid as long as the following conditions are met:

1. The warranty covers all models manufactured by "TEXTON CORPORATION LLC" in all countries where the warranty service is available (independent of the purchase location).
2. The appliance is to be purchased for private domestic use only. The appliance must be used in strict conformance with the operating instructions safety rules, and requirements.
3. The manufacturer obligations under this warranty are to be fulfilled by the vendors — authorized manufacturer dealers and official service centers. This warranty does not cover appliances purchased from vendors unauthorized by the manufacturer, who are liable to the customers by law.
4. This warranty does not cover defects resulting from:
 - chemical, mechanical, or other act, any foreign objects liquids, insects and their waste products into the product;
 - improper use, consisting of the appliance's use for purposes other than those for which it is intended as well as operating the appliance in violation of the safety rules and requirements;
 - wear from finishing, lamps, batteries, protective screens, waste accumulators, belts, brushes, and other components with a limited period of use;
 - appliance repairs by a person or company, which is not an authorized service center*.
5. This warranty is valid upon presentation of the original warranty certificate, the original sales receipt issued by the seller, and the defective appliance.
6. This warranty is valid only for appliances used for personal domestic purposes and does not cover devices used for commercial, industrial, or professional purposes.

For all questions concerning POLARIS productions' warranty service, please contact your local official POLARIS vendor.

* The addresses of the authorized service centers may be found on the company web-site: www.polar.ru



WiFi мультиварка

Модель EVO 0225

POLARIS

Інструкція з експлуатації

Дякуємо Вам за вибір продукції, що випускається під торговельною маркою POLARIS. Наші вироби розроблено відповідно до високих вимог якості, функціональності і дизайну. Ми впевнені, що, придбавши новий виріб нашої фірми, Ви будете задоволені.

УВАГА! Перед початком експлуатації приладу уважно прочитайте цю інструкцію, в якій міститься важлива інформація, що стосується Вашої безпеки, а також рекомендації з правильного використання приладу і догляду за ним.

Зберігайте інструкцію разом із гарантійним талоном, касовим чеком, а також, по можливості, з картонною коробкою і пакувальним матеріалом.

Примітка: Внаслідок постійного процесу внесення змін і вдосконалень, текст інструкції може бути змінений.

Останню версію інструкції Ви можете знайти на сайті www.polar.ru

Зміст

1. Сфера використання.....	95
2. Опис приладу.....	95
2.1. Будова приладу.....	96
2.2. Панель керування.....	97
2.3. Дисплей.....	99
3. Підготовка до роботи.....	100
3.1. Дистанційно керування приладом через WiFi.....	100

4. Експлуатація приладу.....	101
4.1. Порядок роботи.....	101
4.2. Функція «Відкладений старт».....	106
4.3. Вимкнення / увімкнення автоматичного переходу в режим ПІДІГРІВ.....	107
4.4. Зміна температури та часу приготування під час виконання програми.....	108
4.5. Переривання програми	108
4.6. Повернення до заводських налаштувань.....	108
4.7. Програми приготування.....	109
4.8. Стисла таблиця програм приготування.....	123
5. Чищення та догляд за приладом.....	127
6. Загальні вказівки з безпеки під час роботи з електричною побутовою технікою.....	128
7. Запобіжні заходи під час роботи з мультиваркою.....	130
8. Якщо у вас виникла проблема.....	132
9. Комплектація.....	133
10. Технічні характеристики.....	133
11. Інформація про сертифікацію.....	134
12. Гарантійне зобов'язання.....	134

1. СФЕРА ВИКОРИСТАННЯ

- Прилад призначений для побутового використання відповідно до цієї Інструкції:
 - у місцях громадського харчування магазинів, офісів та інших робочих місцях;
 - на фермерських господарствах;
 - мешканцями готелів й інших місць, призначених для проживання;
 - у місцях, призначених для ночівлі та сніданку.
- Прилад не призначений для промислового та комерційного використання.
- Виробник не несе відповідальності за збитки, що виникли в результаті неправильного або непередбаченого цієї інструкцією використання.

2. ОПИС ПРИЛАДУ

Мультиварка EVO 0225 - це сучасний багатофункціональний прилад нового покоління для приготування їжі. Вона поєднує у собі функції плити, духової шафи, пароварки, хлібопічки, пристрою для приготування йогурту і допомагає Вам економити місце на кухні. Використовуючи мультиварку ви зможете легко і швидко приготувати свої улюблені страви. 20 автоматичних програм дають Вам широкий вибір способів приготування: варка на пару і смаження, тушування і запікання, томління і випічка, спеціальні режими для приготування супів, страв із круп, макаронних виробів, плову та птиці, а також напоїв.

Функція Мультикухар PLUS створена спеціально для творчих людей. Завдяки можливості самостійно налаштовувати температуру і час приготування, ця функція дасть Вам справді необмежені можливості для приготування різноманітних страв, від самих простих до кулінарних шедеврів.

Ви швидко оціните зручність сенсорної панелі керування і переваги функцій відкладений старт та автопідігрів, котрі дають Вам можливість приготувати страву в зазначений час і зберегти її теплою навіть після приготування.

У мультиварці EVO 0225 реалізована унікальна можливість дистанційного керування приладом за допомогою мобільних пристроїв (смартфона або планшета на базі IOS чи Android із можливістю WiFi підключення) в межах домашньої WiFi - мережі, що виведе процес приготування страв дома на новий рівень.

Для роботи з WiFi Вам необхідно скачати мобільний додаток «EVO 0225: Еволюція рецептів». Наш мобільний додаток «EVO 0225: recipes' evolution» доступний на App Store і Google Play.

2.1. Будова приладу



Акcesуари



2.2. Панель керування



“СТАРТ”

- Торкання цього сенсора та утримання його протягом 2 секунд активує попередньо вибрану за допомогою сенсорів “МЕНЮ” або “МУЛЬТИКУХАР PLUS” програму приготування.
- Торкання сенсора “СТАРТ” та утримання його під час приготування страви, вмикає та вмикає автоматичний перехід у режим ПІДІГРІВ після закінчення виконання основної програми, при цьому відповідно гасне або загоряється світловий індикатор сенсора “Підігрів/Скасування”.

“ПІДІГРІВ/СКАСУВАННЯ”

- За допомогою цього сенсора можна перервати виконання будь-якої програми до її завершення, утримуючи сенсор протягом 2 секунд. Після цього прилад перейде в режим очікування.
- Якщо прилад знаходиться в режимі очікування (програми не запущені), натискання кнопки “ПІДІГРІВ/СКАСУВАННЯ” запускає режим ПІДІГРІВ із прямим відліком часу.
- У режимі вибору програм приготування торкання до цього сенсора скидає налаштування та переводить прилад у режим очікування.

“МЕНЮ”

- Цей сенсор служить для вибору однієї з 20-ти автоматичних програм приготування.

- Кожне наступне торкання переключає програми зі списку меню вперед на одну, при цьому назва вибраної програми блимає.

“ВІДКЛАДЕНИЙ СТАРТ”

- Функція «Відкладений старт» дає можливість приготувати їжу в зазначений час. Однак, будь ласка, не відкладайте старт на довгий термін, якщо серед інгредієнтів страви є продукти, які швидко псуються.

- Функція «Відкладений старт» доступна для всіх програм. Виберіть програму приготування за допомогою кнопки “МЕНЮ”, встановіть потрібні параметри програми, потім натисніть “ВІДКЛАДЕНИЙ СТАРТ”, на дисплеї загориться індикатор «Відкладений старт». За допомогою сенсорів “◀” і “▶” установіть час, через котрий страва повинна бути готова.

- Натисніть кнопку “СТАРТ”, мультиварка розпочне відлік часу до закінчення програми.

“ТЕМПЕРАТУРА / ЧАС”

- Торкання до цього сенсора в режимі вибору та налаштування програми дозволяє перейти від налаштування часу приготування до налаштування температури (якщо це передбачено у вибраній програмі) та назад, а також – перейти до вибору етапу в програмах “Хліб” і “Мультикухар Plus”.

“◀” і “▶”

- Дані сенсори служать для установки часу приготування в автоматичних програмах, часу і температури в програмах «Смаження», «Смаження в олії» і програмі «Мультикухар Plus», а також для вибору номера етапу в програмах “Хліб” і “Мультикухар Plus”.

- Торкнувшись до одного з цих сенсорів та утримуючи його протягом 2 секунд під час виконання програми, дає вам можливість перейти до налаштування часу і температури в процесі приготування страви у разі, якщо це передбачено програмою, що виконується.

- Одночасне натискання цих сенсорів вмикає та вимикає WiFi модуль.

“МУЛЬТИКУХАР PLUS”

- Сенсор для активації універсальної програми з ручним налаштування температури та часу для приготування будь-яких страв.

- Тривале натискання цього сенсора до звукового сигналу призводить до активації WiFi модуля.

“WiFi”

- Індикація режиму керування через Wi-Fi.

2.3. Дисплей





3. ПІДГОТОВКА ДО РОБОТИ

1. Відкрийте упаковку, акуратно вийміть прилад, видаліть всі пакувальні та рекламні матеріали.
Не дозволяйте дітям гратися з пакувальними матеріалами, зберігайте їх у недоступному для дітей місці.
2. Вийміть всі аксесуари та керівництво з експлуатації.
3. Перевірте комплект поставки (див. розділ Комплектація).
4. Зніміть всі рекламні наклейки. Протріть корпус приладу вологою губкою.
5. Промийте чашу теплою мильною водою без використання агресивних і абразивних мийних засобів. Ретельно просушіть.

3.1. Дистанційно керування приладом через WiFi

Завантажте та встановіть у Вашому мобільному пристрої (iOS або Android) безкоштовний мобільний додаток «**EVO 0225: recipes' evolution**», котрий (залежно від типу мобільного пристрою) доступний для завантаження на App store або Google Play, встановіть з'єднання мультиварки з додатком (відповідно з інструкцією до додатку). Далі - просто вибирайте рецепти до вподоби у додатку на Вашому смартфоні чи планшеті, відправляйте їх на мультиварку, завантажуйте продукти в чашу та прилад сам приготує страву по програмі, заданій у рецепті. Обмінюйтеся рецептами з друзями на сайті www.wificook.ru та користуйтеся необмеженими можливостями створення рецептів у мобільному додатку «EVO 0225: recipes' evolution».

1. Під'єднайте мультиварку до мережі.
2. За замовчуванням, режим керування через WiFi активний одразу після включення. Якщо після підключення мультиварки до мережі індикатор WiFi на дисплеї (див. нижче по тексту) не загорівся, тоді для ввімкнення модуля WiFi одночасно торкніться сенсорів «» і «». Мультиварка подасть звуковий сигнал, на дисплеї зліва зверху загориться індикація ввімкненого режиму керування через Wi-Fi. Якщо не має з'єднання, індикатор WiFi на панелі керування справа під сенсором "Старт" буде постійно горіти червоним кольором.
3. Запустіть на зовнішньому пристрої (смартфоні або планшеті з операційною системою Android або iOS) мобільний додаток «EVO 0225: recipes' evolution».
4. Для підключення приладу до WiFi роутера та з'єднання його зі смартфоном або планшетом торкніться й утримуйте сенсор "МУЛЬТИКУХАР PLUS" протягом 5-10 секунд, пролунає трьохразовий звуковий сигнал, індикатор WiFi почне блимати червоним кольором – це означає, що WiFi модуль активований і готовий для

5. підключення до Вашої домашньої WiFi мережі.
5. Подальший процес підключення WiFi здійснюється за допомогою мобільного додатку «EVO 0225: recipes' evolution» згідно з інструкцією для мобільного додатку.
6. Після встановлення з'єднання WiFi модуля з Вашою домашньою мережею індикатор WiFi змінить колір на зелений і при запуску в мобільному пристрої додатку (при наявності WiFi мережі), постійно горітиме, або блиматиме зеленим у разі, якщо додаток не запущений.
Прилад може працювати без активації WiFi модуля. В цьому випадку все керування приладом здійснюється за допомогою панелі керування. Для вимкнення WiFi модуля одночасно торкніться та утримуйте сенсорів «» і «» до звукового сигналу, індикація режиму керування через WiFi на панелі та дисплеї погасне.
7. При необхідності Ви можете знову ввімкнути WiFi модуль, одночасно торкнувшись сенсорів «» і «».
8. Якщо налаштування модуля не скинути, то при вмиканні приладу та WiFi модуля, індикатор WiFi блимає зеленим кольором і під час запуску мобільного додатку підключається автоматично, в іншому випадку Вам доведеться пройти процес підключення знову. Скидання налаштувань WiFi модуля здійснюється утриманням сенсора "Мультикухар Plus" протягом 5 – 10 секунд.
Більш детальну інформацію щодо керування мультиваркою за допомогою WiFi Ви можете знайти на сайті www.wificook.ru.

4. ЕКСПЛУАТАЦІЯ ПРИЛАДУ

Перед початком експлуатації приладу уважно прочитайте інструкцію та дотримуйтесь її вказівок.



При першому вмиканні приладу можлива поява диму, пов'язана з обгоранням залишків мастила, що використовується при виробництві.

4.1. Порядок роботи

Перед першим використанням рекомендується прокип'ятити воду в мультиварці в температурному режимі («Варка на пару») протягом 30 хвилин наповнивши чашу наполовину, задля усунення сторонніх запахів. Після закінчення роботи від'єднайте прилад від мережі, дайте йому охолонути з відкритою кришкою, злийте воду з чаші, витріть прилад насухо та лишіть його сушитися з відкритою кришкою.

Робочі режими "СТАРТ" і "ПІДІГРІВ / СКАСУВАННЯ" активуються за допомогою тривалого 2-х секундного утримання сенсора.

Під час роботи приладу можуть чути звуки «кляцання», що пов'язані з роботою реле. Наявність цього звукового ефекту являється нормальною роботою приладу та не свідчить про його несправність.

1. Відкрийте кришку приладу, натиснувши кнопку

- Притримуйте кришку під час відкривання.
- Переконайтесь, що внутрішні та зовнішні частини приладу не містять у собі залишків упаковки та не забруднені.

- Вийміть чашу з мультиварки.

- Переконайтесь також у тому, що між чашею та нагрівальною поверхнею немає сторонніх предметів або рідин.

2. Помістіть необхідні продукти в чашу

- Дотримуйтеся рецепта страви та вказівок в описі програми приготування.

Увага!

У програмах «Смаження», «Смаження в олії» і «Паста» завантажуйте продукти в чашу тільки після попереднього нагрівання чаші до робочої температури.

Мультиварка подає звуковий сигнал, коли нагрівається до робочої температури і після цього можна завантажувати продукти.

3. Встановіть чашу в мультиварку

- Стежте, щоб чаша була правильно встановлена на нагрівальному елементі.
- Злегка повертайте внутрішню чашу в мультиварці зі сторони в сторону, поки вона не стане в необхідне положення на нагрівальній поверхні.

4. Кришка мультиварки може залишатися відкритою чи закритою в залежності від програми приготування і рекомендацій у рецепті.

5. Під'єднайте мультиварку до мережі

6. Виберіть програму приготування торкаючись сенсора "МЕНЮ"

- Дотримуйтеся рекомендацій щодо положення кришки, зазначених в описі кожної з програм.

Увага!

При неправильному положенні кришки результат може не відповідати потребам.

- Не підключайте прилад у розетку в разі невиконання вищезазначених рекомендацій.

- Загориться підсвічування дисплея, індикатор сенсора "СТАРТ" буде блимати.

Увага!

Параметри мережі повинні відповідати технічним характеристикам приладу (див. п.10 «Технічні характеристики»).

- Кожне наступне торкання сенсора "МЕНЮ" переключає програму приготування вперед на одну.

- На дисплеї загоряться назви програм приготування.

- Назва вибраної програми і таймер, що показує час її виконання за замовчуванням, будуть блимати.

- Температура приготування за замовчуванням відображається лише для тих програм, де є можливість змінити її значення.

7. Налаштуйте час приготування відповідно до рецепту страви

- Торкаючись сенсорів “◀” і “▶” налаштуйте час приготування.
- Назва вибраної програми і таймер блимають під час налаштування.
- Діапазон налаштування часу залежить від програми приготування.
- Крок налаштування часу перемінний.
- Максимальний час роботи мультиварки в багатоступеневій програмі «Мультикухар Plus» - 12 годин.

8. Налаштуйте температуру приготування відповідно до рецепту страви.

Змінити температуру можна тільки в програмах «Смаження», «Смаження в олії» і «Мультикухар Plus».

- Торкніться сенсора “ТЕМПЕРАТУРА / ЧАС”, щоб перейти від налаштування часу до налаштування температури.
- На дисплеї загориться і буде блимати значення температури приготування страви за замовчуванням, а також назва вибраної програми.
- Торкаючись сенсорів “◀” і “▶” налаштуйте температуру приготування.
- Діапазон налаштування температури залежить від програми приготування.
- Крок налаштування температури перемінний:
 - 5 °C - 30 до 90 °C;
 - 2 °C - від 90 до 110 °C;
 - 10 °C у діапазоні від 110 °C до 160 °C.
- Діапазон налаштування температури у програмі «Мультикухар Plus» - від 30°C до 160°C, до 170°C - у програмі «Смаження в олії».

9. Запустіть програму приготування

- Торкніться та утримуйте протягом 2 секунд сенсор “СТАРТ”.

- Пролунає звуковий сигнал.

Увага!

У разі, якщо ви не натиснете сенсор “СТАРТ” протягом 30 секунд після налаштування параметрів приготування, вони скинуться і мультиварка перейде в режим очікування.

- Після старту на дисплеї будуть світитися назва програми і час приготування, температура відображається для програм, у котрих можна її змінювати.
- Також загориться індикатор сенсора “ПІДІГРІВ / СКАСУВАННЯ”, це значить, що після закінчення роботи програми прилад автоматично перейде в режим ПІДІГРІВ, якщо його не було скасовано раніше, і якщо перехід у режим підтримання температури після закінчення роботи передбачений програмою приготування (див. п. 4.3.).
- Для програм «Смаження», «Смаження в олії», «Варка на пару», «Паста» зворотній відлік часу починається після досягнення робочої температури.
- Температуру (в програмах «Смаження», «Смаження в олії» і «Мультикухар Plus») і тривалість приготування (у всіх програмах) можна змінити під час виконання програми (див.п.4.4.).

10. Закінчення роботи програми

- Після закінчення часу роботи програми пролунає звуковий сигнал.
- Прилад перейде в режим ПІДІГРІВ, якщо його не було скасовано раніше, і якщо перехід у режим підтримання температури після закінчення роботи передбачений програмою приготування (див. 4.3.).
- У режимі ПІДІГРІВ на дисплеї відобразиться задана температура підігрівання (73°C) і розпочнеться прямиий відлік часу, що вказує на те, скільки часу підігрівається страва, індикатор сенсора "ПІДІГРІВ / СКАСУВАННЯ" горить.

11. Вимкніть пристрій

- Якщо прилад знаходиться у режимі ПІДІГРІВ – вимкніть його, утримуючи протягом двох секунд сенсор "ПІДІГРІВ/СКАСУВАННЯ".
- Від'єднайте прилад від мережі.
- Відкрийте кришку та вийміть чашу з продуктами, будьте обережні – продукти в чаші можуть бути гарячими.
- Перед тим, як приступити до чищення приладу, дайте йому охолонути.

4.2. Функція «Відкладений старт»

Функція «Відкладений старт» дає можливість приготувати їжу в зазначений час.

- Максимальний час, через котрий страва повинна бути готова, може становити 24 години. Однак, будь ласка, не відкладайте старт на довгий термін, якщо серед інгредієнтів страви є продукти, які швидко псуються.
- Крок налаштування часу відстрочення 10 хвилин.

Примітка: У разі керування мультиваркою через Wi-Fi, використовуючи мобільний додаток «EVO 0225: recipes' evolution», крок налаштування відкладеного старту – 1 хвилина.

- Функція "Відкладений старт" доступна для всіх програм.

- У програмах «Паста», «Смаження», «Смаження в олії», «Варка на пару» зворотній відлік часу вмикається після досягнення робочої температури, тому закінчення приготування може наступити дещо раніше чи пізніше заданого для «Відкладеного старту» часу (в залежності від наповненості чаші).

Для активації режиму «Відкладений старт»:

- Виберіть програму приготування послідовно торкаючись сенсора "МЕНЮ".
- Налаштуйте параметри програми (час і температуру).
- Торкніться сенсора "ВІДКЛАДЕНИЙ СТАРТ".
- На дисплеї загориться індикація «Відкладений старт».

За допомогою сенсорів "◀" і "▶" налаштуйте час, через котрий страва повинна бути готова (на дисплеї буде відображатися сумарний час відстрочення і тривалості приготування, котрий не може бути меншим, ніж раніше заданий час приготування).

Торкніться та утримуйте протягом 2 секунд сенсор "СТАРТ".

Мультиварка розпочне зворотний відлік часу.

Коли час відстрочення підійде до кінця, індикація «Відкладений старт» погасне і мультиварка запустить виконання програми з налаштованими параметрами.

Зворотний відлік часу продовжиться.

4.3. Вимкнення / увімкнення автоматичного переходу в режим ПІДІГРІВ

- Ви можете заздалегідь скасувати автоматичний перехід у режим ПІДІГРІВ після закінчення роботи програми.
- Для цього під час виконання програми торкніться сенсора "СТАРТ".

- Прилад подасть звуковий сигнал і світловий індикатор "ПІДІГРІВ / СКАСУВАННЯ" погасне.
- Для повторного увімкнення режиму ПІДІГРІВ, знову торкніться сенсора "СТАРТ", світловий індикатор сенсора "ПІДІГРІВ / СКАСУВАННЯ" загориться знову.
- Прилад автоматично не переходить в режим ПІДІГРІВ у програмах із температурою приготування на останньому етапі нижче 73°C.

4.4. Зміна температури та часу приготування під час виконання програми

Ви можете змінити налаштування часу (для всіх програм) і температуру приготування страви (для програм "Смаження", "Смаження в олії", "Мультикухар Plus") під час виконання програми.

Для цього:

- Торкніться та утримуйте протягом 2 секунд один із сенсорів "◀" або "▶".
- Таймер на дисплеї почне блимати.
- Змініть час приготування страви торкаючись сенсорів "◀" і "▶".
- Для переходу до налаштування температури торкніться та утримуйте протягом 2 секунд сенсор "ТЕМПЕРАТУРА / ЧАС".
- Значення температури на дисплеї почне блимати.
- Змініть температуру приготування торкаючись сенсорів "◀" і "▶".
- Торкніться та утримуйте сенсор "СТАРТ", або програма перейде в режим виконання з новими параметрами самостійно через 5 секунд після закінчення внесення змін.
- Під час внесення змін у параметри необхідно враховувати, що загальний час приготування, тобто минулий плюс заново налаштований, не може перевищувати максимальний час роботи, встановлений для даної програми.

4.5. Переривання програми

При необхідності Ви можете перервати виконання програми в будь-який час за допомогою сенсора "ПІДІГРІВ / СКАСУВАННЯ". Торкніться та утримуйте цей сенсор протягом 2 секунд, прилад подасть звуковий сигнал і перейде в режим очікування.

Увага!

У разі вимкнення електроживлення прилад запам'ятовує поточне значення часу і температури. При подачі електроенергії виконання програми продовжиться.

4.6. Повернення до заводських налаштувань

При необхідності повернутися до заводських налаштувань і обнулити пам'ять з рецептами програми Мультикухар Plus:

- Під'єднайте мультиварку до мережі.

- Переконайтеся, що мультиварка знаходиться в режимі очікування (на таймері риски, індикатор сенсора "Старт" блимає). Одночасно натисніть сенсор "Меню" і "▶" та утримуйте їх до тих пір, поки пролунає триразовий звуковий сигнал (приблизно 5 секунд).

- Після цього всі налаштування скидаються, разом з пам'яттю рецептів Мультикухар Plus.

4.7. Програми приготування

«Мультикухар Plus»

У цій моделі мультиварки реалізована багатоетапна програма з ручним налаштуванням «Мультикухар Plus», котра запускається з режиму очікування однойменним сенсором і дозволяє налаштувати різну температуру на декількох (від 1 до 9) послідовних етапах приготування, а також встановити тривалість виконання кожного з етапів, при сумарному часі роботи до 12 годин. Індикація етапу приготування розташована в правому верхньому куті дисплея.

Програма «Мультикухар Plus» дозволяє запам'ятовувати від 1 до 5 багатоетапних рецептів.

Для того, щоб запам'ятати створений рецепт, після налаштування всіх етапів (див. пункти 5-8 цього розділу) необхідно утримувати сенсор "Меню" до звукового сигналу, при цьому на дисплеї з'явиться напис "Рецепти" і номер комірки, в котру буде записаний створений рецепт.

Кількість комірок може бути від 1 до 5. У разі, якщо рецепти були вже збережені раніше – можна вибрати номер комірки для запису рецепту, який необхідно зберегти, сенсорами "◀" і "▶". За замовчуванням, пропонується записати рецепт в комірку №1. Торкаючись сенсора "▶" можна вибрати будь-яку наступну комірку. Якщо в пам'яті збережено менше 5 рецептів, останній доступний номер комірки буде вільний.

Якщо ж всі 5 комірок уже зайняті збереженими рецептами – запис нового рецепту можна зробити в будь-яку комірку на вибір, при цьому попередній запис у цій комірці настройки втрачається.

Коли комірка вибрана, збережіть рецепт у пам'яті, торкнувшись сенсора "Температура/Час", при цьому пролунає звуковий сигнал і мультиварка перейде в режим очікування.

Вибір збереженого в пам'яті рецепту здійснюється з режиму очікування, утриманням протягом 5 секунд сенсора "Меню", при цьому на дисплеї з'явиться напис "Рецепти" й індикація номера комірки.

Після вибору необхідного номера рецепту сенсорами "◀" і "▶", запуск на виконання збереженого рецепту здійснюється утриманням протягом 2-х секунд сенсора "Старт".

Параметри етапів, збережених у пам'яті мультиварки, відображаються тільки в мобільному додатку, відповідно з інструкцією для додатку.

Для програми «Мультикухар Plus» доступна функція відкладений старт (див. п.4.2.).

1. Відкрийте кришку приладу, натиснувши кнопку
 - Переконайтесь, що внутрішні та зовнішні частини приладу не містять у собі залишків упаковки та не забруднені.
2. Помістіть необхідні інгредієнти, згідно рецепту, в чашу
 - Дотримуйтесь рекомендованих співвідношень інгредієнтів і послідовності додавання їх у чашу.
3. Встановіть чашу в мультиварку
 - Завжди перевіряйте правильність установки чаші.
4. Закрийте кришку або залиште її відкритою
 - Керуйте особливостями заданого етапу приготування (на етапах, де можливе сильне кипіння з піноутворенням, або смаження) кришку необхідно завчасно відкрити, щоб уникнути збігання продукту або для помішування та перевертання інгредієнтів.

Увага!

При неправильному положенні кришки результат може не відповідати потребам.
5. Увімкніть прилад
 - Загориться підсвічування дисплея.
 - Прилад знаходиться у режимі очікування.
6. Торкніться сенсора “МУЛЬТИКУХАР PLUS”
 - На дисплеї загориться і буде блимати індикатор першого етапу приготування «1».
 - Напис «Мультикухар» на дисплеї буде блимати протягом усього процесу налаштування параметрів приготування.
 - Загоряться температура і час приготування за замовчуванням 100°C і 5 хвилин відповідно.

7. Налаштуйте температуру приготування страви на першому етапі

- Торкніться сенсора “ТЕМПЕРАТУРА / ЧАС”.
- Почне блимати індикатор температури приготування, індикатор етапу блимати перестане.
- Діапазон налаштування температури може варіювати від 30°C до 160°C відповідно до рецепту страви, що готується.
- Крок налаштування температури:
 - 5 °C - 30 до 90 °C;
 - 2 °C - від 90 до 110 °C;
 - 10 °C у діапазоні від °C 110 °C до 160 °C.
- Значення 0 °C - витримка при кімнатній температурі без нагрівання (або пауза в нагріванні, якщо етап із нульовим значенням заданий в середині програми).
- Торкаючись сенсорів “◀” і “▶” налаштуйте температуру на першому етапі;
- Індикатор температури приготування надисплеї блимає під час установки.

8. Налаштуйте час приготування страви на першому етапі

- Торкніться сенсора “ТЕМПЕРАТУРА / ЧАС” знову, щоб перейти до налаштування часу першого етапу.
- Торкаючись сенсорів “◀” і “▶” налаштуйте час приготування на першому етапі.
- Крок налаштування часу:
 - 1 хвилина у діапазоні від 5 до 45 хвилин,
 - 5 хвилин - від 45 хвилин до 1,5 годин,
 - 10 хвилин - від 1,5 до 3 годин,
 - 20 хвилин – від 3 до 12 годин.
- Таймер на дисплеї під час установки часу приготування блимає.

9. Перейдіть до програмування наступного етапу

- Торкніться сенсора «Мультикухар Plus» (або сенсора «Температура/Час») знову.
- У верхньому правому куті дисплея загориться індикація другого етапу приготування «2».
- На дисплеї з'явиться значення часу і температури приготування за замовчуванням для другого етапу.
- Дотримуючись приведеного вище алгоритму, запрограмуйте необхідну кількість етапів приготування.

10. Запустіть програму

- Торкніться та утримуйте сенсор «СТАРТ».
- Пролунає звуковий сигнал.
- Розпочнеться виконання запрограмованих етапів, починаючи з 1.
- Зворотний відлік часу приготування буде відображатися поетапно.
- Під час приготування на дисплеї будуть горіти індикатор програми «Мультикухар», номер етапу, час і температура приготування, а також індикатори сенсорів «СТАРТ» і «ПІДІГРІВ / СКАСУВАННЯ».

11. Закінчення роботи програми

- Після закінчення часу роботи програми пролунає звуковий сигнал.
- Прилад перейде в режим ПІДІГРІВ, якщо його не було скасовано раніше.
- У режимі ПІДІГРІВ на дисплеї відобразиться температура 73°C і розпочнеться прямиий відлік часу, що вказує на те, скільки часу підігрівається страва, індикатор сенсора «ПІДІГРІВ / СКАСУВАННЯ» горить.

12. Вимкніть пристрій

«Випічка»

Програма «Випічка» служить для випікання коржів, кексів, пирогів, запіканок і приготування інших страв. Під час приготування в цій програмі **кришка** повинна бути **закрита**. Для цієї програми доступна функція відкладений старт (див. п.4.2.).

• **Слідуйте указанням п. 4.1. «Порядок работы».**

- Викладіть тісто в чашу та розрівняйте.
- Щоб випічку було легше виймати, змастити чашу вершковим маслом або маргарином.
- Встановіть чашу в мультиварку.
- Виберіть програму «Випічка» торкаючись сенсора «МЕНЮ».
- Буде зазначатися час за замовчуванням для цієї програми приготування – 1 година.
- Діапазон часу приготування може варіювати від 30 хвилин до 3 годин 30 хвилин з кроком 10 хвилин.
- Запустіть програму торкаючись сенсора «СТАРТ».
- Після закінчення часу роботи програми пролунає звуковий сигнал и перейде в режим ПІДІГРІВ (див. п.4.3.).

«Суп»

Програма «Суп» призначена для приготування супів, бульйонів та інших страв. Під час приготування в цій програмі рекомендується залишати **кришку закритою**. Для цієї програми доступна функція відкладений старт (див. п.4.2.).

• **Слідуйте указанням п. 4.1. «Порядок работы».**

- Помістіть необхідні інгредієнти, згідно рецепту, в чашу
- Встановіть чашу в мультиварку.
- Виберіть програму «Суп» послідовно торкаючись сенсора «МЕНЮ».
- Буде зазначатися час за замовчуванням для цієї програми приготування – 1 година.
- Діапазон часу приготування може варіювати від 1 до 4 годин з кроком 10 хвилин.
- Запустіть програму торкаючись сенсора «СТАРТ».
- Після закінчення часу роботи програми пролунає звуковий сигнал и перейде в режим ПІДІГРІВ (див. п.4.3.).

«Тушкування»

Ця програма призначена для приготування рагу, м'ясних і овочевих страв. Температура, що підтримується мультиваркою, дає можливість зберігати корисні властивості продуктів. Під час приготування в цій програмі рекомендується залишати **кришку закритою**. Для цієї програми доступна функція відкладений старт (див. п.4.2.).

- **Слідуйте указанням п. 4.1. «Порядок работы».**
- Помістіть необхідні інгредієнти, згідно рецепту, в чашу.
- Встановіть чашу в мультиварку.
- Виберіть програму «Тушкування» послідовно торкаючись сенсора “МЕНЮ”.
- Буде зазначатися час за замовчуванням для цієї програми приготування – 2 години.
- Діапазон часу приготування може варіювати від 30 хвилин до 8 годин з кроком 30 хвилин.
- Запустіть програму торкаючись сенсора сенсора “СТАРТ”.
- Після закінчення часу роботи програми пролунає звуковий сигнал и перейде в режим ПІДІГРІВ (див. п.4.3.).

«Смаження»

Програма «Смаження» служить для обсмажування продуктів. В залежності від рецепту та продуктів, що використовуються, можна вибрати необхідні режими часу та температури. Під час приготування в цій програмі рекомендується залишати **кришку відкритою**. Продукти для смаження завантажують у вже розігріту чашу, після звукового сигналу, який свідчить про те, що чаша нагрілася і початку зворотного відліку. Для цієї програми доступна функція відкладений старт (див. п.4.2.).

Увага!

Не залишайте мультиварку без нагляду в режимі «Смаження».

- **Слідуйте указанням п. 4.1. «Порядок работы».**
- Налийте в чашу невелику кількість олії, необхідну для смаження.
- Встановіть чашу в мультиварку.
- Виберіть програму «Смаження» послідовно торкаючись сенсора “МЕНЮ”.
- Буде зазначатися час за замовчуванням для цієї програми приготування – 5 хвилин.
- Діапазон часу приготування може варіювати від 5 хвилин до 1 години з кроком 1 хвилини.
- Запустіть програму торкаючись сенсора сенсора “СТАРТ”.
- Помістіть всі інгредієнти в чашу після її розігрівання.
- НЕ закривайте кришку.
- У процесі смаження необхідно контролювати готовність страви і помішувати її, щоб уникнути пригорання.
- Після закінчення часу роботи програми пролунає звуковий сигнал и перейде в режим ПІДІГРІВ (див. п.4.3.).
- Якщо страва готова раніше, ніж закінчився заданий час – вимкніть програму вручну, утримуючи протягом 2-х секунд сенсор “ПІДІГРІВ/СКАСУВАННЯ”.

«Запікання»

Програма «Запікання» служить для запікання овочів, м'яса, риби, приготування складних багатокомпонентних запіканок та інших страв.

Під час приготування в цій програмі рекомендується залишати **кришку закритою**.

Для цієї програми доступна функція відкладений старт (див. п.4.2.).

- **Слідуйте указанням п. 4.1. «Порядок работы».**
- Помістіть необхідні інгредієнти, згідно рецепту, в чашу.
- Встановіть чашу в мультиварку.
- Виберіть програму «Запікання» послідовно торкаючись сенсора “МЕНЮ”.
- Буде зазначатися час за замовчуванням для цієї програми приготування – 30 хвилин.
- Діапазон часу приготування може варіювати від 10 хвилин до 2 годин 30 хвилин з кроком 5 хвилин.
- Запустіть програму торкаючись сенсора сенсора “СТАРТ”.
- Після закінчення часу роботи програми пролунає звуковий сигнал и перейде в режим ПІДІГРІВ (див. п.4.3.).

«Паста»

Ця програма спеціально створена для приготування макаронних виробів.

Під час приготування в даній програмі рекомендується **до закипання** води залишати кришку **закритою, після додавання макаронних виробів** у чашу - **відкритою**, тому що в процесі приготування утворюється багато піни

Для цієї програми доступна функція відкладений старт (див. п.4.2.).

- **Слідуйте указанням п. 4.1. «Порядок работы».**
- Налийте в чашу воду. Рекомендується наповнювати чашу водою до половини. Максимальний обсяг води – 2/3 об'єму чаші.
- Встановіть чашу в мультиварку.
- Виберіть програму «Паста» послідовно торкаючись сенсора “МЕНЮ”.
- Буде зазначатися час за замовчуванням для цієї програми приготування – 8 хвилин.
- Діапазон часу приготування може варіювати від 8 до 20 хвилин з кроком 1 хвилини.
- Запустіть програму торкаючись сенсора сенсора “СТАРТ”.
- Після закипання води Мультиварка подасть звуковий сигнал, на дисплеї відобразиться зворотний відлік часу приготування завантажте в чашу макаронні вироби.
- **НЕ закривайте кришку.**
- Після закінчення часу роботи програми пролунає звуковий сигнал и перейде в режим ПІДІГРІВ (див. п.4.3.).

«Йогурт»

Мультиварка є повноцінним заміником пристроїв для приготування йогурту. В програмі “Йогурт” підтримується постійна температура (+38 - +40°C), необхідна для росту біфідобактерій та отримання в результаті прекрасного йогурту з закваски та молока.

Під час приготування в цій програмі рекомендується залишати **кришку закритою**.

Для цієї програми доступна функція відкладений старт (див. п.4.2.).

• **Слідуйте указанням п. 4.1. «Порядок работы».**

- Помістіть необхідні інгредієнти, згідно рецепту в стаканчики для приготування йогурту (входять у комплект), встановіть їх у чашу
- Встановіть чашу в мультиварку.
- Виберіть програму «Йогурт» послідовно торкаючись сенсора “МЕНЮ”.
- Буде зазначатися час за замовчуванням для цієї програми приготування – 8 годин.
- Діапазон часу приготування може варіювати від 4 до 12 годин з кроком 30 хвилин.
- Запустіть програму торкаючись сенсора сенсора “СТАРТ”.
- Після закінчення часу роботи програми пролунає звуковий сигнал і перейде в режим очікування.
- Після закінчення часу роботи програми «Йогурт» пристрій НЕ переходить в автоматичний режим ПІДІГРІВ (див. п.4.3.).

«Варення»

Програма призначена для приготування варення. Під час приготування в цій програмі рекомендується залишати **кришку відкритою** та періодично помішувати продукт, оскільки можливе утворення піни.

Для цієї програми доступна функція відкладений старт (див. п.4.2.).

• **Слідуйте указанням п. 4.1. «Порядок работы».**

- Помістіть необхідні інгредієнти, згідно рецепту, в чашу. Наявність рідини в чаші обов’язкова.
- Встановіть чашу в мультиварку.
- Виберіть програму «Варення» послідовно торкаючись сенсора “МЕНЮ”.
- Буде зазначатися час за замовчуванням для цієї програми приготування – 1 година.
- Діапазон часу приготування може варіювати від 30 хвилин до 4 годин з кроком 10 хвилин.
- Запустіть програму торкаючись сенсора сенсора “СТАРТ”.
- Після закінчення часу роботи програми пролунає звуковий сигнал і перейде в режим ПІДІГРІВ (див. п.4.3.).

«Варка на пару»

Мультиварка EVO 0225 може замінити традиційну пароварку на Вашій кухні. Програма “Варка на пару” дозволяє готувати страви на пару, завдяки чому зберігаються вітаміни та користі властивості продуктів. Спеціальний контейнер-пароварка пару входить у комплектацію приладу.

Під час приготування в цій програмі рекомендується залишати **кришку закритою**.

Для цієї програми доступна функція відкладений старт (див. п.4.2.).

• **Слідуйте указанням п. 4.1. «Порядок работы».**

- Налийте воду в чашу. Помістіть всі необхідні інгредієнти, згідно рецепту, в контейнер-пароварку, котрий помістіть в чашу. Встановіть чашу в мультиварку. Не заповнюйте чашу водою більш ніж на 1/4 об’єму.
- Виберіть програму «Варення» послідовно торкаючись сенсора “МЕНЮ”.
- Буде зазначатися час за замовчуванням для цієї програми приготування – 5 хвилин.
- Діапазон часу приготування може варіювати від 5 хвилин до 1 години з кроком 1 хвилина.
- Запустіть програму «Варка на пару» торкаючись сенсора сенсора “СТАРТ”.
- Зворотний відлік часу почнеться після досягнення робочої температури 100 °C.
- Після закінчення часу роботи програми пролунає звуковий сигнал і перейде в режим ПІДІГРІВ (див. п.4.3.).

«Молочна каша»

Програма призначена для приготування молочних супів і каш.

Під час приготування в цій програмі рекомендується залишати **кришку закритою**.

Для цієї програми доступна функція відкладений старт (див. п.4.2.).

• **Слідуйте указанням п. 4.1. «Порядок работы».**

- Помістіть необхідні інгредієнти, згідно рецепту, в чашу.
- Встановіть чашу в мультиварку.
- Виберіть програму «Молочна каша» послідовно торкаючись сенсора “МЕНЮ”.
- Буде зазначатися час за замовчуванням для цієї програми приготування – 1 година.
- Діапазон часу приготування може варіювати від 10 хвилин до 1 години 30 хвилин з кроком 5 хвилин.
- При використанні охолодженого молока необхідно збільшити рекомендований у рецепті час приготування.
- Запустіть програму торкаючись сенсора сенсора “СТАРТ”.
- Після закінчення часу роботи програми пролунає звуковий сигнал і перейде в режим ПІДІГРІВ (див. п.4.3.).

***Порада:** Якщо після закінчення приготування густина каші для Вас недостатня – просто запустіть програму повторно на 10 хвилин, каша загусне. Для програми «Молочна каша» не рекомендується залишати страву в режимі ПІДІГРІВ більш, ніж на 15-20 хвилин після закінчення роботи основної програми.*

«Крупа»

Програма призначена для приготування корисних гарнірів із круп. Оптимальні температурні параметри та рівномірне нагрівання чаші дає можливість приготувати чудові розсипчасті гарніри.

Під час приготування в цій програмі рекомендується залишати **кришку закритою**.

Для цієї програми доступна функція відкладений старт (див. п.4.2.).

• **Слідуйте указанням п. 4.1. «Порядок работы».**

- Помістіть необхідні інгредієнти, згідно рецепту, в чашу.
- Встановіть чашу в мультиварку.
- Виберіть програму «Крупа» послідовно торкаючись сенсора “МЕНЮ”.
- Буде зазначатися час за замовчуванням для цієї програми приготування – 40 хвилин.
- Діапазон часу приготування може варіювати від 20 хвилин до 2 годин з кроком 5 хвилин.
- Запустіть програму торкаючись сенсора сенсора “СТАРТ”.
- Після закінчення часу роботи програми пролунає звуковий сигнал и перейде в режим ПІДІГРІВ (див. п.4.3.).
Для програми «Крупа» не рекомендується залишати страву в режимі ПІДІГРІВ більш, ніж на 15-20 хвилин після закінчення роботи основної програми.

«Підігрівання»

Програма призначена для підігрівання вже готових страв.

Під час приготування в цій програмі рекомендується залишати **кришку закритою**.

Для цієї програми доступна функція відкладений старт (див. п.4.2.).

• **Слідуйте указанням п. 4.1. «Порядок работы».**

- Помістіть готову страву, котру Ви хочете підігріти, в чашу.
- Встановіть чашу в мультиварку.
- Виберіть програму «Підігрівання» послідовно торкаючись сенсора “МЕНЮ”.
- Буде зазначатися час за замовчуванням для цієї програми приготування – 20 хвилин.
- Діапазон часу приготування може варіювати від 10 хвилин до 1 години з кроком 5 хвилин.
- Запустіть програму торкаючись сенсора сенсора “СТАРТ”.
- Після закінчення часу роботи програми пролунає звуковий сигнал и перейде в режим ПІДІГРІВ (див. п.4.3.).

«Плов»

Ця програма призначена для приготування плову.

Під час приготування в цій програмі рекомендується **залишати кришку закритою**.

Для цієї програми доступна функція відкладений старт (див. п.4.2.).

• **Слідуйте указанням п. 4.1. «Порядок работы».**

- Помістіть необхідні інгредієнти, згідно рецепту, в чашу. Попереднє обсмажування інгредієнтів здійснюється в програмі «Смаження» згідно рецепту.
- Встановіть чашу в мультиварку.
- Виберіть програму «Плов» послідовно торкаючись сенсора “МЕНЮ”.
- Буде зазначатися час за замовчуванням для цієї програми приготування – 1 година.
- Діапазон часу приготування може варіювати від 20 хвилин до 2 годин з кроком 5 хвилин.
- Запустіть програму торкаючись сенсора сенсора “СТАРТ”.
- Після закінчення часу роботи програми пролунає звуковий сигнал и перейде в режим ПІДІГРІВ (див. п.4.3.).

«Піца»

Ця програма призначена для приготування популярної італійської страви - піци.

Під час приготування в цій програмі рекомендується залишати **кришку закритою**.

Для цієї програми доступна функція відкладений старт (див. п.4.2.).

• **Слідуйте указанням п. 4.1. «Порядок работы».**

- Помістіть необхідні інгредієнти, згідно рецепту, в чашу. Попереднє обсмажування інгредієнтів здійснюється в програмі «Смаження» згідно рецепту.
- Встановіть чашу в мультиварку.
- Виберіть програму «Піца» послідовно торкаючись сенсора “МЕНЮ”.
- Буде зазначатися час за замовчуванням для цієї програми приготування – 20 хвилин.
- Діапазон часу приготування може варіювати від 20 хвилин до 1 години з кроком 5 хвилин.
- Запустіть програму торкаючись сенсора сенсора “СТАРТ”.
- Після закінчення часу роботи програми пролунає звуковий сигнал и перейде в режим ПІДІГРІВ (див. п.4.3.).

«Томління»

Програма «Томління» імітує процес приготування страв у російській печі. Страви готуються шляхом дуже довгого та повільного тушкування при температурі, що постійно підвищується, це сприяє збереженню корисних властивостей продуктів та надає їм неповторного смаку.

Під час приготування в цій програмі рекомендується залишати **кришку закритою**.

Для цієї програми доступна функція відкладений старт (див. п.4.2.).

• **Следуйте указанням п. 4.1. «Порядок работы».**

- Помістіть необхідні інгредієнти, згідно рецепту, в чашу. Попереднє обсмажування інгредієнтів здійснюється в програмі «Смаження» згідно рецепту.
- Встановіть чашу в мультиварку.
- Виберіть програму «Томління» послідовно торкаючись сенсора “МЕНЮ”.
- Буде зазначатися час за замовчуванням для цієї програми приготування – 5 годин.
- Діапазон часу приготування може варіювати від 1 до 8 годин з кроком 20 хвилин.
- Запустіть програму торкаючись сенсора сенсора “СТАРТ”.
- Після закінчення часу роботи програми пролунає звуковий сигнал и перейде в режим ПІДІГРІВ (див. п.4.3.).

«Настоянка»

Програма «Настоянка» служить для приготування різноманітних настоянок на травах та ін.

Під час приготування в цій програмі рекомендується залишати кришку закритою.

Для цієї програми доступна функція відкладений старт (див. п.4.2.).

• **Следуйте указанням п. 4.1. «Порядок работы».**

- Помістіть необхідні інгредієнти, згідно рецепту, в чашу. Попереднє обсмажування інгредієнтів здійснюється в програмі «Смаження» згідно рецепту.
- Встановіть чашу в мультиварку.
- Виберіть програму «Настоянка» послідовно торкаючись сенсора “МЕНЮ”.
- Буде зазначатися час за замовчуванням для цієї програми приготування – 12 годин.
- Діапазон часу приготування може варіювати від 6 до 12 годин з кроком 20 хвилин.
- Запустіть програму торкаючись сенсора сенсора “СТАРТ”.
- Після закінчення часу роботи програми пролунає звуковий сигнал і перейде в режим очікування.
- Після закінчення часу виконання програми «Настоянка» пристрій НЕ переходить в автоматичний режим ПІДІГРІВ (див. п.4.3.).

«Хліб»

Програма «Хліб» служить для випікання хліба з попередньо замішаного тіста.

Програма є двоступеневою. Перший етап – витримка тіста, відбувається при низькій температурі. Другий етап - випікання, здійснюється при високій температурі.

Під час приготування в цій програмі **кришка** повинна бути **закритою**.

Для цієї програми доступна функція відкладений старт (див. п.4.2.).

• **Следуйте указанням п. 4.1. «Порядок работы».**

- Помістіть замішане відповідно до рецепту тісто в чашу.
- Встановіть чашу в мультиварку.
- Виберіть програму «Хліб» послідовно торкаючись сенсора “МЕНЮ”.
- У правому верхньому куті дисплея загориться індикатор першого етапу приготування «1».
- Буде зазначатися час за замовчуванням для цієї програми приготування – 2 години.
- Діапазон часу приготування може варіювати від 30 хвилин до 2 годин 30 хвилин з кроком 5 хвилин.
- Торкніться сенсора “ТЕМПЕРАТУРА / ЧАС” для того, щоб перейти до налаштування часу другого етапу.
- Індикатор етапу приготування в правому верхньому куті почне блимати.
- Час за замовчуванням для 2 етапу - 1 година.
- Діапазон часу приготування може варіювати від 30 хвилин до 2 годин з кроком 5 хвилин.
- Запустіть програму торкаючись сенсора сенсора “СТАРТ”.
- Після закінчення часу роботи програми пролунає звуковий сигнал и перейде в режим ПІДІГРІВ (див. п.4.3.).

«Смаження в олії»

Програма «Смаження в олії» служить для швидкого обсмажування продуктів у великій кількості олії. В залежності від рецепту та продуктів, що використовуються, можна вибрати необхідні режими часу та температури.

Під час приготування в цій програмі рекомендується залишати **кришку відкритою**. Продукти для смаження завантажують у вже розігріту чашу.

Для цієї програми доступна функція відкладений старт (див. п.4.2.).

Увага!

Не залишайте мультиварку без нагляду в режимі «Смаження в олії».

• **Следуйте указанням п. 4.1. «Порядок работы».**

- Налийте в чашу олію для смаження. Кількість олії не більше 0,5 літра.

- Встановіть чашу в мультиварку.
- Виберіть програму «Смаження в олії» послідовно торкаючись сенсора “МЕНЮ”.
- Буде зазначатися час за замовчуванням для цієї програми приготування – 5 хвилин.
- Діапазон часу приготування може варіювати від 3 до 25 хвилин з кроком 1 хвилини.
- Діапазон температури може варіювати від 150°C до 170°C з кроком 10°C, відповідно до рецепту страви, що готується.
- Запустіть програму торкаючись сенсора сенсора “СТАРТ”.
- Помістіть всі інгредієнти в чашу після її розігрівання.
- НЕ закривайте кришку.
- У процесі смаження страву необхідно помішувати, щоб уникнути пригорання і контролювати її готовність.
- Після закінчення часу роботи програми пролунає звуковий сигнал и перейде в режим ПІДІГРІВ (див. п.4.3.).
- Якщо страва готова раніше, ніж закінчився заданий час – вимкніть програму вручну, утримуючи протягом 2-х секунд сенсор “ПІДІГРІВ / СКАСУВАННЯ”.

«Соте»

Програма «Соте» призначена для приготування соте та інших страв із овочів. Під час приготування в цій програмі рекомендується залишати **кришку закритою**. Для цієї програми доступна функція відкладений старт (див. п.4.2.).

- **Слідуйте указанням п. 4.1. «Порядок работы».**
- Помістіть необхідні інгредієнти, згідно рецепту, в чашу. Попереднє обсмажування інгредієнтів здійснюється в програмі «Смаження» згідно рецепту.
- Встановіть чашу в мультиварку.
- Виберіть програму «Соте» послідовно торкаючись сенсора “МЕНЮ”.
- Буде зазначатися час за замовчуванням для цієї програми приготування – 2 години.
- Діапазон часу приготування може варіювати від 1 до 8 годин з кроком 30 хвилин.
- Запустіть програму торкаючись сенсора сенсора “СТАРТ”.
- Після закінчення часу роботи програми пролунає звуковий сигнал и перейде в режим ПІДІГРІВ (див. п.4.3.).

«Вівсянка»

Спеціальна програма призначена для швидкого приготування здорового та корисного сніданку з вівсяної крупи. Завдяки оптимальному температурному режиму каша не підгорить та збереже всі свої корисні властивості. Під час приготування в цій програмі рекомендується залишати **кришку закритою**. Для цієї програми доступна функція відкладений старт (див. п.4.2.).

- **Слідуйте указанням п. 4.1. «Порядок работы».**
- Помістіть необхідні інгредієнти, згідно рецепту, в чашу. Встановіть чашу в мультиварку.
- Виберіть програму «Вівсянка» послідовно торкаючись сенсора “МЕНЮ”.
- Буде зазначатися час за замовчуванням для цієї програми приготування – 15 хвилин.
- Діапазон часу приготування може варіювати від 5 хвилин до 1 години з кроком 5 хвилин.
- Запустіть програму торкаючись сенсора сенсора “СТАРТ”.
- Після закінчення часу роботи програми пролунає звуковий сигнал и перейде в режим ПІДІГРІВ (див. п.4.3.).

4.8. Стисла таблиця програм приготування

Програма приготування	Час і температура приготування	Можливість використання функції «Відкладений старт»	Рекомендації щодо положення кришки
Мультикухар Plus	Час за замовчуванням: 5 хвилин Регулювання часу: від 5 хвилин до 12 годин. Крок перемінний: – 1 хвилини у діапазоні від 5 до 45 хвилин, – 5 хвилин - від 45 хвилин до 1,5 годин, – 10 хвилин - від 1,5 до 3 годин, – 20 хвилин - від 3 до 12 годин. Регулювання температури: від 30°C до 160°C. Крок перемінний: – 5°C у діапазоні від 30°C до 90°C; – 2°C від 90°C до 110°C; – 10°C від 110°C до 160°C.	Так	Відкрита чи закрита, в залежності від рецепта страви

Випічка	Час за замовчуванням: 1 година Регулювання часу: від 30 хвилин до 3 годин 30 хвилин, крок 10 хвилин Температура 130°C	Так	Закрита
Суп	Час за замовчуванням: 1 година Регулювання часу: від 1 до 4 годин, крок 10 хвилин Температура 97°C	Так	Закрита
Тушкування	Час за замовчуванням: 2 години Регулювання часу: від 30 хвилин до 8 годин, крок 30 хвилин. Температура 93°C	Так	Закрита
Смаження	Час за замовчуванням: 5 хвилин Регулювання часу: від 5 хвилин до 1 години, крок 1 хвилини. Температура приготування: 100-160°C, крок 10°C	Так	Відкрита
Запікання	Час за замовчуванням: 30 хвилин Регулювання часу: від 10 хвилин до 2 годин 30 хвилин, крок 5 хвилин Температура 145°C	Так	Закрита
Паста	Час за замовчуванням: 8 хвилин Регулювання часу: від 8 до 20 хвилин, крок 1 хвилини Температура 105°C	Так	До моменту закипання води закрита, потім відкрита

Йогурт	Час за замовчуванням: 8 годин Регулювання часу: від 4 до 12 годин, крок 30 хвилин Температура 38-42°C	Так	Закрита
Варення	Час за замовчуванням: 1 година Регулювання часу: від 30 хвилин до 4 годин, крок 10 хвилин Температура 100-108°C	Так	До моменту закипання води закрита, потім відкрита
Варка на пару	Час за замовчуванням: 5 хвилин Регулювання часу: від 5 хвилин до 1 години, крок 1 хвилини Температура 115-120°C	Так	Закрита
Молочна каша	Час за замовчуванням: 1 година Регулювання часу: від 10 хвилин до 1 години 30 хвилин, крок 5 хвилин Температура 96°C	Так	Закрита
Крупа	Час за замовчуванням: 40 хвилин Регулювання часу: від 20 хвилин до 2 годин, крок 5 хвилин Температура 100-135°C	Так	Закрита
Підігрів	Час за замовчуванням: 20 хвилин Регулювання часу: від 10 хвилин до 1 години, крок 5 хвилин Температура 115°C	Так	Закрита

Плов	Час за замовчуванням: 1 година Регулювання часу: від 20 хвилин до 2 годин, крок 5 хвилин Температура 100 - 150°C авто	Так	Закрита
Піца	Час за замовчуванням: 20 хвилин Регулювання часу: від 20 хвилин до 1 години, крок 5 хвилин Температура 140°C	Так	Закрита
Томління	Час за замовчуванням: 5 годин Регулювання часу: від 1 до 8 годин, шаг 20 хвилин Температура 45-95 °C	Так	Закрита
Настоянка	Час за замовчуванням: 12 годин Регулювання часу: від 6 до 12 годин, крок 20 хвилин Температура 55°C	Так	Закрита
Хліб	Час за замовчуванням: 1 етап – 2 години, 2 етап – 1 година Регулювання часу: 1 етап - від 30 хвилин до 2 години, крок 30 хвилин, 2 етап - від 30 хвилин до 2 годин, крок 5 хвилин Температура: 1 етап -35°C, 2 етап - 160°C	Так	Закрита
Смаження в олії	Час за замовчуванням: 5 хвилин Регулювання часу: від 3 до 25 хвилин, крок 1 хвилини Температура 150-170°C, крок 10°C	Так	Відкрита

Соте	Час за замовчуванням: 2 години Регулювання часу: від 1 до 8 годин, крок 30 хвилин Температура 88-92°C	Так	Закрита
Вівсянка	Час за замовчуванням: 15 хвилин Регулювання часу: від 5 хвилин до 1 година, крок 5 хвилин Температура 95-99°C	Так	Закрита

5. ЧИЩЕННЯ ТА ДОГЛЯД ЗА ПРИЛАДОМ

- Після закінчення приготування завжди очищайте мультиварку від залишків їжі та забруднень.
- Не користуйтеся щітками з металічним дротом і розчинниками для чищення забруднених частин мультиварки.



- Якщо залишки страви прикипіли до внутрішньої чаші, замочіть її перед миттям. Після миття протріть внутрішню чашу.

- Не опускайте корпус у воду. Для чищення корпусу використовуйте вологу м'яку губку або тканину.

- Внутрішня кришка мультиварки має знімну конструкцію. Для того, щоб її зняти необхідно пальцями натиснути на фіксатори кришки та потягнути кришку на себе, тримаючи її за фіксатори, вивести з верхнього паза кришки (див. рис.). Після кожного приготування з емну кришку рекомендується промивати у нейтральному мильному розчині, використовуючи губку.

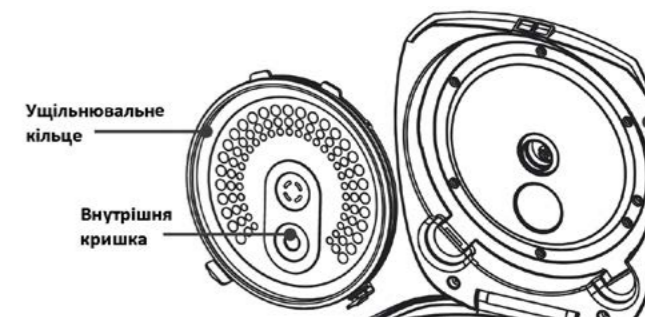

- Внутрішню чашу і контейнер-пароварку можна мити у посудомийній машині. При митті у посудомийній машині стежте, щоб складові частини машини не пошкодили чашу. Користуйтеся інструкцією з експлуатації для посудомийної машини і описом мийних засобів, що застосовуються, щоб уникнути пошкодження чаші, виготовленої із алюмінію з покриттям.
- Не наливайте в чашу оцет, це може пошкодити покриття.
- Через деякий час чаша може змінити колір через те, що контактує з водою і м'якими засобами. Це нормальне явище, і мультиварка може без побоювань використовуватись далі.
- Для чищення НЕ використовуйте абразивні м'ячі засоби.
- Клапан-паровіддільник має знімну конструкцію, регулярно промивайте його водою щоб уникнути засмічення (див. рис.).
- Після кожного приготування необхідно знімати та випорожнювати накопичувач конденсату, розташований на задній стінці приладу. Промийте, просушіть і встановіть його на місце.



Конденсатоприймач



Щоб уникнути ризику виникнення пожежі, ураження електричним струмом використання вашого приладу, а також його поломки, суворо дотримуйтеся роботи з цим приладом, а також загальних вказівок з техніки безпеки при і

6. ЗАГАЛЬНІ ВКАЗІВКИ З БЕЗПЕКИ ПІД ЧАС РОБОТИ З ЕЛЕКТРОПРИЛАДАМИ

- Прилад призначений винятково для побутового використання.
- Прилад повинен використовуватись тільки за призначенням.
- Цей прилад не призначений для використання людьми (у тому числі дітьми), у яких наявні фізичні, нервові або психічні відхилення або бракує досвіду і знань, за винятком випадків, коли за такими особами здійснюється нагляд або проводиться їхній інструктаж щодо використання цього приладу особою, відповідальною за їхню безпеку. Необхідно здійснювати нагляд за дітьми, аби не допустити їхніх ігор із приладом.
- Перед введенням приладу в експлуатацію уважно прочитайте цю інструкцію.
- Щоразу перед вмиканням приладу оглядайте його. При наявності ушкоджень приладу і шнура живлення в

жодному разі не вмикайте прилад у розетку.

- Прилад та мережевий шнур необхідно зберігати так, щоб вони не попадали під вплив тепла, прямих сонячних променів, та вологи.

Увага! Не використовуйте прилад поблизу ванн, раковин або інших ємностей, заповнених водою.

- Ні в якому разі не занурюйте прилад у воду чи інші рідини. Не торкайтеся приладу вологими руками. При намоканні приладу негайно відключіть його від мережі.
- У разі падіння приладу в воду негайно від'єднайте його від мережі. При цьому в жодному разі не занурюйте руки в воду. Перш ніж надалі використовувати прилад, необхідно перевірити його кваліфікованим спеціалістом.
- Умикайте прилад тільки в джерело змінного струму (~). Перед вмиканням переконайтеся, що прилад розрахований на напругу, що використовується в мережі.

Будь-яке помилкове вмикання позбавляє Вас права на гарантійне обслуговування.

- Прилад може вмикатись тільки в мережу з заземленням. Для забезпечення Вашої безпеки заземлення повинне відповідати встановленим електротехнічним нормам. Не користуйтеся нестандартними джерелами живлення або пристроями підключення.
- Не використовуйте прилад поза приміщенням. Оберегайте прилад від ударів об гострі кути. Після закінчення експлуатації, чищення або поломці приладу завжди від'єднуйте його від мережі.
- Забороняється також від'єднувати прилад від мережі, тримаючи його за шнур живлення. При вимиканні приладу з мережі тримайтеся за штепсельну вилку.
- Використання додаткових аксесуарів, що не входять до комплекту, позбавляє Вас права на гарантійне обслуговування.
- Після використання ніколи не обмотуйте шнур електроживлення навколо приладу, тому що згодом це може призвести до заломлення шнура. Завжди гладко розправляйте шнур на час зберігання.
- Не здійснюйте ремонт приладу самостійно. Ремонт повинен виконуватись тільки кваліфікованими фахівцями сервісного центру.
- Для ремонту приладу можуть використовуватись лише оригінальні запасні частини.



Увага! Після завершення терміну експлуатації електроприладу не викидайте його разом зі звичайними побутовими відходами, а передайте в офіційний пункт збору на утилізацію. Таким чином Ви допоможете зберегти довкілля.

7. ЗАПОБІЖНІ ЗАХОДИ ПІД ЧАС РОБОТИ З МУЛЬТИВАРКОЮ

- Перед використанням приладу переконайтеся в тому, що навколо нього достатньо вільного простору. Мультиварка повинна знаходитися на відстані не менш ніж 15 см від об'єктів, що легко займаються, таких як меблі, штори та ін.
- Не розміщайте мультиварку у безпосередній близькості до стін та меблів, оскільки під час роботи з приладу виходить пара, що може спричинити зміну кольору та деформацію предметів меблів та покриття стін.
- Не накривайте мультиварку рушником і будь-якими іншими предметами під час роботи, пара повинна вільно виходити.
- При використанні мультиварки ставте її на суху, рівну термостійку поверхню, не допускайте закривання сторонніми предметами, скатертинами, тканинними покриттями або будь-чим ще вентиляційних отворів на дні приладу, тому що це може призвести до перегріву.
- Не розпочинайте виконання програми мультиварки без встановленої внутрішньої чаші, не виймайте чашу з мультиварки під час роботи програми (за винятком випадків, передбачених заданою програмою: режим паузи в Мультикухарі Plus дозволяє виймати чашу між етапами нагрівання).
- Не використовуйте мультиварку поряд з джерелами тепла (газовими чи електричними плитами).
- Щоб уникнути опіків не торкайтеся працюючої мультиварки. Після закінчення експлуатації дайте їй охолонути.
- Перевірте напругу, перш ніж під'єднати мультиварку до мережі.
- Не залишайте мультиварку під'єднаною до мережі, у разі коли ви не готуєте їжу.
- Перед тим, як від'єднувати прилад від мережі, переконайтеся, що він знаходиться в режимі очікування та програма не запущена.
- Ніколи не піднімайте та не пересувайте прилад, якщо він під'єднаний до електромережі.

- Не переносьте прилад із наповненою продуктами внутрішньою чашею.
- Не торкайтеся до внутрішньої чаші під час роботи мультиварки.
- Не стукайте по внутрішній поверхні чаші, не відтирайте її з силою та не використовуйте для чищення приладу абразивні очисники та агресивні миючі засоби.
- Не використовуйте для помішування чи виймання продуктів із чаші металеве кухонне приладдя, воно може пошкодити антипригарне покриття. Використовуйте дерев'яне, пластикове чи силіконове приладдя.
- Не залишайте кухонне приладдя у чаші в процесі приготування.
- Не використовуйте мультиварку без ущільнювального кільця або якщо воно пошкоджене. Для заміни ущільнювального кільця звертайтеся до авторизованого сервісного центру.
- Не залишайте продукти чи воду в мультиварці на довго.
- Не заповнюйте чашу продуктами вище позначки максимального рівня.
- Не наливайте в чашу оцет, це може пошкодити покриття.
- Не використовуйте чашу мультиварки для приготування їжі не в мультиварці, не нагрівайте її на плиті та інших джерелах тепла.
- Не використовуйте чашу в якості ємності для змішування та контейнера для зберігання продуктів.
- Не замінюйте чашу мультиварки іншою ємністю або чашею від іншої мультиварки.
- Між внутрішньою чашею та зовнішнім корпусом не повинно бути ніяких сторонніх предметів.
- Під час приготування круп дотримуйтеся рекомендацій щодо співвідношення крупы та води в чаші.
- Виробник не несе відповідальність за збитки, які виникли в результаті неправильного чи непередбаченого даною інструкцією використання.

8. ЯКЩО У ВАС ВИНИКЛА ПРОБЛЕМА

Проблема	Причина	Спосіб усунення
Індикатор роботи не горить, нагрівальний елемент не працює.	<ol style="list-style-type: none"> 1. Проблема з електроживленням. 2. Відмова термозапобіжника в наслідок перегріву (перекриття стороннім предметом або покриттям вентиляційних отворів на корпусі – порушення вимог експлуатації). 3. Несправність електроніки. 	<p>Перевірте, чи прилад під'єднаний до мережі.</p> <p>Перевірте надійність під'єднання мережевого шнура до роз'єму на корпусі приладу.</p> <p>Зверніться за допомогою до авторизованого сервісного центру.</p>
Індикатор горить, нагрівальний елемент не працює.	Несправність електроніки, несправність нагрівального елемента.	Зверніться за допомогою до авторизованого сервісного центру.
Страва готується надто довго.	1. Живлення від мережі відсутнє.	Перевірте, чи прилад під'єднаний до мережі.
	2. Нагрівальний елемент несправний.	Зверніться за допомогою до авторизованого сервісного центру.
	3. Внутрішня чаша мультиварки встановлена з перекосом, або деформована, або не відповідає моделі.	Перевірте внутрішню чашу, переконайтеся, що вона встановлена правильно. Деформовану чашу замініть на справну, відповідної моделі.
	4. Сторонній предмет (забруднення) між нагрівальною пластиною і каструлею.	Видаліть сторонній предмет (забруднення).
На дисплеї відображаються коди помилок E1, E2, E3, E4.	Несправність ланцюга термодатчика або перегрів.	Дайте мультиварці охолонути. Якщо проблема проявляється тоді, коли прилад охолонув, зверніться за допомогою до авторизованого сервісного центру.

9. КОМПЛЕКТАЦІЯ

Прилад 1 шт.
 Внутрішня чаша з антипригарним керамічним покриттям 1 шт.
 Контейнер-пароварка 1 шт.
 Плоска ложка 1 шт.
 Столова ложка для супу 1 шт.
 Склянка для приготування йогурту 6 шт.
 Інструкція користувача.
 Книга рецептів.
 Перелік сервісних центрів.
 Гарантійний талон.

10. ТЕХНІЧНІ ХАРАКТЕРИСТИКИ

EVO 0225 - мультиварка побутова електрична торговельної марки Polaris
 Напруга: 220 - 240 В
 Частота: ~50 Гц
 Потужність: 860 Вт
 Загальний об'єм чаші: 5 л

Модуль бездротового зв'язку малого радіуса дії (Wi-Fi) що використовується, відповідає стандартам IEEE 802.11 b/g/n, працює в смузі радіочастот 2.4 Гц, з вихідною потужністю передавача не більше 100 мВт.

Вмонтований IPv4 TCP/IP стек.

Потужність передавача: + 18.0 дБм при швидкості 11 Мбіт/сек, ССК

Чутливість: 93 дБм, 11 Мбіт/с

Робоча температура: від -40°C до 85°C

11. ІНФОРМАЦІЯ ПРО СЕРТИФІКАЦІЮ

Прилад сертифікований на відповідність вимогам нормативних документів РФ.



Розрахунковий термін служби виробу:

3 роки

Гарантійний строк:

3 роки від дня покупки

Гарантійний строк на внутрішню чашу:

6 місяців від дня покупки

Дата виготовлення зазначена на приладі.

Виробник:

TEXTON CORPORATION LLC - ТОВ «ТЕКСТОН КОРПОРЕЙШН»

1313 N. Market Street, Suite 5100, Wilmington, State of Delaware 19801, United States of America

1313 Н. Маркет Стріт, Приміщення 5100, Вілмінгтон, Штат Делавер 19801, Сполучені Штати Америки.

12. ГАРАНТІЙНЕ ЗОБОВ'ЯЗАННЯ

Виріб: Мультиварка побутова електрична

Модель: EVO 0225

Ця гарантія надається виробником як додаток до прав споживача, встановлених чинним законодавством Російської Федерації і жодним чином не обмежує їх.

Ця гарантія діє протягом 36 місяців з дати придбання виробу і забезпечує гарантійне обслуговування виробу у випадку виявлення дефектів, пов'язаних із матеріалами та роботою. У цьому випадку споживач має право, серед іншого, на безкоштовний ремонт виробу. Ця гарантія дійсна при дотриманні наступних умов:

1. Гарантійне зобов'язання поширюється на всі моделі, що випускаються компанією «TEXTON CORPORATION LLC» у країнах, де надається гарантійне обслуговування (незалежно від місця покупки).
2. Виріб повинен бути придбаний винятково для особистих побутових потреб. Виріб повинен використовуватися в суворій відповідності до інструкції з експлуатації, з дотриманням правил та вимог безпеки.
3. Обов'язки виробника за цією гарантією виконуються продавцями - вповноваженими дилерами виробника й офіційними центрами обслуговування (сервісу). Ця гарантія не поширюється на вироби, придбані в

продавців, які не уповноважені виробником. Вони самостійно відповідають перед споживачем відповідно до російського законодавства.

4. Ця гарантія не поширюється на дефекти виробу, що виникли в результаті наступних дій:
 - Хімічного, механічного або іншого впливу, потрапляння сторонніх предметів, рідин, комах та продуктів їх життєдіяльності всередину виробу;
 - Неправильної експлуатації, що полягає у використанні виробу не за його прямим призначенням, а також встановлення та експлуатації виробу з порушенням правил і вимог техніки безпеки;
 - Зносу деталей оздоблення, ламп, батарей, захисних екранів, накопичувачів сміття, ременів, щіток та інших деталей з обмеженим терміном використання;
 - Ремонту виробу, здійсненого особами або фірмами, що не є авторизованими сервісними центрами*.
5. Ця гарантія дійсна, якщо пред'явлена разом із оригіналом справжнього талона, оригіналом товарного чека, виданого продавцем, і виробу, в якому виявлено дефекти.
6. Ця гарантія дійсна тільки для виробів, що використовуються для особистих побутових потреб, і не поширюється на вироби, які використовуються для комерційних, промислових або професійних цілей.

З усіх питань гарантійного обслуговування виробів POLARIS звертайтеся до Вашого місцевого офіційного продавця POLARIS.

*Адреси авторизованих центрів обслуговування на сайті Компанії: www.polar.ru



WiFi мультитипіргіш
Моделі EVO 0225
POLARIS
Пайдалану жөніндегі нұсқаулық

POLARIS сауда белгісімен шығатын өнімді таңдағаныңыз үшін алғыс білдіреміз. Біздің бұйымдар сапа, функционалдық және дизайнға қойылатын жоғары талаптарға сәйкес жасалған. Біздің фирмадан жаңа бұйым алғаныңызға риза болатыныңызға сенімдіміз.

Құралды пайдаланбас бұрын осы нұсқаулықпен мұқият танысыңыз, онда Сіздің қауіпсіздігіңізге қатысты маңызды ақпарат бар, сондай-ақ, құралды дұрыс пайдалану мен күтуге қатысты кеңестер берілген.

Нұсқаулықты кепілдік талонымен, кассалық чекпен бірге, мүмкіндігінше, картон қорапта және орама материалымен бірге сақтаңыз.

Ескерту: Өзгертулер мен жақсартуларды енгізудің тұрақты үдерісі салдарынан нұсқаулық мәтіні өзгеруі мүмкін. Нұсқаулықтың соңғы нұсқасын www.polar.ru сайтынан таба аласыз.

Мазмұны

1. Пайдалану саласы	139
2. Құралдың сипаттамасы.....	139
2.1. Құралдың құрылғысы.....	140
2.2. Басқару панелі	141
2.3. Дисплей.....	144
3. Құралды іске қоспас бұрын дайындау	145
3.1. Құралды WiFi арқылы қашықтықтан басқару	145
4. Құралды пайдалану	147
4.1. Жұмыс тәртібі	147

4.2. «Кейінге қалдырылған старт» функциясы.....	150
4.3. ЖЫЛЫТУ режиміне автоматтық түрде ауысуды өшіру/қосу	151
4.4. Бағдарлама іске қосылып тұрған кезде температура мен әзірлеу уақытты өзгерту	152
4.5. Бағдарламаның орындалуын үзіп тастау	153
4.6. Зауыт қондырғыларын қайта орнату.....	153
4.7. Әзірлеу бағдарламалары.....	153
4.8. Әзірлеу бағдарламалар жөніндегі қысқаша кестесі.....	170
5. Құралды тазарту және күту.....	174
6. Тұрмыстық электрлік құралдармен пайдалану барысында қауіпсіздік жөніндегі жалпы нұсқаулар	175
7. Мультипісіргіш құралмен пайдалану барысында негізгі сақтық шаралар	177
8. Егер Сізде қандай да бір ақау пайда болса	179
9. Құралдың жиынтығы.....	180
10. Техникалық сипаттамалары	180
11. Сертификаттау жөніндегі ақпарат	181
12. Кепілдік міндеттеме	182

1. ПАЙДАЛАНУ САЛАСЫ

- Құрал осы Нұсқаулыққа сәйкес, тұрмыста және соған ұқсас жағдайларда қолдануға арналған:
 - қоғамдық тамақтану орындарында, дүкендерде, кеңселерде және басқа да жұмыс орындарында;
 - фермерлік шаруашылықта;
 - тұруға арналған қонақ үйлер, отельдер және басқа да орындарда;
 - түнеуге және таңғы асты ішуге арналған орындарда.
- Құралды өнеркәсіптік және коммерциялық мақсатта пайдалануға тыйым салынады, сонымен қатар тағамдық емес өнімдерді өндеуге болмайды.
- Өндіруші осы нұсқауда қарастырылмаған немесе дұрыс пайдаланбаудың нәтижесінде туындаған залал үшін жауапты емес.

2. ҚҰРАЛДЫҢ СИПАТТАМАСЫ

EVO 0225 мультипісіргіші – бұл тағамды әзірлеуге арналған жаңа буынды қазіргі көп функционалды құрал. Плита, духовка шкаф, буда пісіру құралы, нан пісіру құралы, йогурт әзірлеуші құрылғының функцияларын өзіне біріктіретін мультипісіргіш ас үйдегі орынды үнемдеуге көмектеседі. Мультипісіргіштің көмегімен сүйікті тағамды оңай әрі лезде түрде әзірлеуге болады. Автоматты 20 бағдарлама әзірлеу тәсілдерінің кең таңдауын ұсынады: мультипісіргіш буда пісіру мен қуыру, бұқтыру мен қыздырып пісіру, дәмдеп бұқтыру (жұмсарту) мен пісірмелер әзірлеу, көже, жармадан әзірленген тағамдар, макарон өнімдерін, палау мен пицца, сондай-ақ сусындарды дайындауға арналған арнайы режимдеріне ие.

Мультиаспаз PLUS функциясы арнайы өнерпаз адамдарға арналған. Өздігінен температуралық көрсеткішті орнатып, әзірлеу уақытын белгілеу мүмкіндігінің арқасында бұл функция өте жеңіл тағамнан күрделі аспаздық шешімдерді талап ететін түрлі тағамдарды әзірлеу үшін шексіз мүмкіндіктерді сыйлайды.

Сіз сенсорлық басқару тақтасының ыңғайлылығы мен кейінге қалдырылған старт және тағамды автоматты түрде жылыту функцияларының артықшылықтарын жылдам түрде бағалайтын боласыз, бұл функциялар белгілі бір уақытқа қарай тағамды әзірлеп, әзірлеу үдерісі аяқталғаннан кейін оны жылы қалпында ұстауға мүмкіндік береді.

EVO 0225 мультипісіргішінде үй-іші WiFi – желісі шегінде мобильді құрылғыларының (WiFi қосылу мүмкіндігі қарастырылған IOS немесе Android негізіндегі смартфон немесе планшет) көмегімен құралды қашықтықтан басқарудың бірегей мүмкіндігі қарастырылған, бұл функция үй аспаздығын жаңа бір деңгейге көтереді.

WiFi-мен жұмыс жасау үшін Сізге «EVO 0225: recipes' evolution» атты мобильді қосымшасын жүктеу қажет. Біздің «EVO 0225: recipes' evolution» мобильді қосымшасын App Store немесе Google Play-дан табуға болады.

2.1. Құралдың құрылғысы



Аксессуарлары

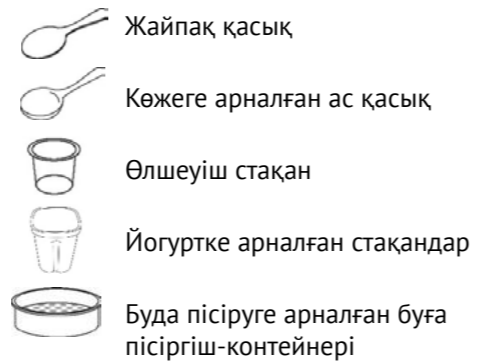

2.2. Басқару панелі

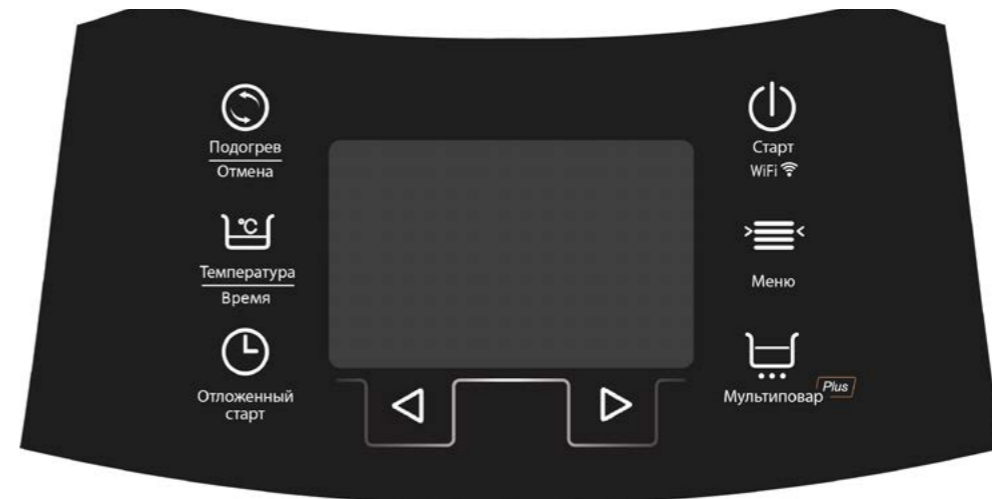

“СТАРТ”

- Бұл сенсорлық батырмасын басып, оны 2 секунд уақыт аралығында басып тұру әрекеті “МӘЗІР” немесе “МУЛЬТИАСПАЗ PLUS” сенсорлық батырмаларының көмегімен алдын ала таңдалынған әзірлеу бағдарламасын іске қосады.
- Тағамды әзірлеу барысында «Старт» сенсорлық батырмасын басып тұру үдерісі негізгі бағдарламаның жұмысы аяқталғаннан кейін «ЖЫЛЫТУ» режиміне автоматты түрде өтуді іске қосады немесе сөндіреді, осы сәтте сәйкесінше «Жылыту/Болдырмау» сенсорлық батырмасының жарық индикаторы жанады немесе сөнеді.

“ЖЫЛЫТУ/
БОЛДЫРМАУ”

- Қажет болған жағдайда осы сенсорлық батырмасының көмегімен, оны 2 секунд уақыт аралығында басып тұрып, іске қосылып тұрған кез келген әзірлеу бағдарламаны бекітілген аяқталу уақытына дейін үзіп, тоқтатуға болады. Содан кейін құрал күту режиміне өтеді.
- Егер құрал күту режимінде тұрған кезде (бағдарламалар іске қосылмаған жағдайда), “ЖЫЛЫТУ/БОЛДЫРМАУ” сенсорлық батырмасына басып тұрсаңыз, ЖЫЛЫТУ режимі уақыттың тіке есебімен қосылады.
- Әзірлеу бағдарламаларын таңдау режимі қосылып тұрған кезде осы сенсорлық батырмасына бассаңыз, алдын ала бекітілген орнатулар жойылады да, сонымен құрал күту режиміне ауысады.

“МӘЗІР”

- Бұл сенсорлық батырмасы әзірлеудің 20 - автобағдарламалардың тізімінен кез келген біреу бағдарламаны таңдап алу үшін қажет.
- Бұл сенсорлық батырмаға қайталап әрбір рет басқан сайын мәзірдегі бағдарламалардың тізімі бойынша алға қарай келесі әзірлеу бағдарламаға ауыса аласыз, сонымен әр таңдалған бағдарламаның атауы жыпылықтап көрінеді.

“КЕЙІНГЕ
ҚАЛДЫРЫЛҒАН
СТАРТ”

- «Кейінге қалдырылған старт» функциясы тағамды қажет уақытына қарай әзірлеуге мүмкіндік береді. Алайда, тағамның қоспаларында тез бұзылатын өнімдер болса, стартты ұзақ уақытқа созып алмаңыз.
- “Кейінге қалдырылған старт” функциясы барлық әзірлеу бағдармалары үшін қолданылады. “МӘЗІР” сенсорлық батырмасын қолданып әзірлеу бағдарламаны таңдап, сол бағдарламаның параметрлерін таңдаңыз, содан кейін “КЕЙІНГЕ ҚАЛДЫРЫЛҒАН СТАРТ” сенсорлық батырмасына басыңыз, сонымен сәйкесінше дисплейдің бетінде «Кейінге қалдырылған старт» индикаторы жанады. Мына “◀” және мына “▶” батырмаларын қолданып, тағамның әзірлеу қай уақытта дайын болатынын таңдап өзіңіз қалаған уақытты орнатыңыз.
- “СТАРТ” батырмасын басыңыз, бұл кезде мультитірігіштің дисплейінде, әзірлеу бағдарламаның аяқталу уақытына дейін тағамды әзірлеу уақытының кері есебі көрініс табады.

“УАҚЫТ
ТЕМПЕРАТУРА” /

- Бағдарламаны таңдау және реттеу режимі барысында бұл сенсорлық батырманы басу әрекеті әзірлеу уақытысын реттеуден температуралық көрсеткішті белгілеуге (егер таңдалынған бағдарламада температуралық көрсеткішті реттеу қарастырылса), сондай-ақ кері бағытта әрекеттерді орындауға мүмкіндік береді, оған қоса “Нан” и “Мультиаспаз Plus” бағдарламаларында әзірлеу кезеңдерді таңдауға да жағдай жасайды.



“МУЛЬТИАСПАЗ
PLUS”



- Бұл сенсорлық батырмалар автоматты бағдарламаларда әзірлеу уақытын, сондай-ақ, «Мультиаспаз Plus», «Қуыру» және «Майға қуыру» бағдарламаларында температура мен әзірлеу уақытын орнатуға мүмкіндік береді де, сонымен қатар «Мультиаспаз Plus» және «Қуыру» бағдарламаларында әзірлеу кезеңдерді таңдауға да жағдай жасайды.
- Әзірлеу бағдарламасы орындалып тұрған кезде осы сенсорлық батырмаларының біреуіне бір рет басып, оны 2 секунд уақыт аралығында басып тұру әрекеті температура мен әзірлеу уақытын өзгерту үдерісіне өтуге мүмкіндік береді, егер де іске қосылып тұрған бағдарламада жоғарыда аталған параметрлерін өзгертуге мүмкіндік қарастырылған болса.
- Осы сенсорлық батырмаларға бір уақытта бірдей басып тұру үдерісі WiFi модульді іске қосады немесе сөндіреді.

- “МУЛЬТИАСПАЗ PLUS” әмбебап бағдарламасы болып табылады, осы сенсорлық батырмасына басып әмбебап бағдарламаны іске қосыңыз, сонымен кез-келген тағамды әзірлеу үшін, өз қалауыңыздағы уақыт пен температураны қолмен орнатуға болады.
- Бұл сенсорлық батырмасына ұзағырақ, дыбыстық сигнал естілгенше басып тұру үдерісі WiFi модульді іске қосады.

- WiFi арқылы басқару режимнің индикациясы.



3. ҚҰРАЛДЫ ІСКЕ ҚОСПАС БҰРЫН ДАЙЫНДАУ

- Орама қорабын ашып, құралды абайлап алып шығарыңыз, барлық орама мен жарнамалық материалдарды алып тастаңыз.
Балаларға құралдың орама материалдарымен ойнауына жол бермеңіз, орама материалдарды балалардың қолы жетпейтін жерде сақтаңыз.
- Аксессуарлардың бәрін және пайдалану жөніндегі нұсқауды алып шығарыңыз.
- Құралмен бірге жеткізілетін, оның жиынтығына кіретін барлық бөлшектерін және керек-жарақтарын, яғни құралдың жиынтықтылығын тексеріп шығыңыз. (Құралдың жиынтықтылығы деген тарауын қарап шығыңыз).
- Барлық жарнамалық жапсырмаларды алып тастаңыз. Құралдың сыртқы қабатын дымқыл ысқышпен сүртіңіз.
- Тостақты алдын-ала сабынды жылы сумен жуыңыз, жуу барысында агрессивті және абразивті жуғыш құралдарын пайдаланбаңыз. Содан кейін оны жақсылап сүртіп, кептіріңіз.

3.1. Құралды WiFi арқылы қашықтықтан басқару

Өзіңіздің мобильді құрылғыңызда (iOS немесе Android) Appstore немесе Google Play-дан (мобильді құрылғының түріне байланысты) жүктеуге қол жетімді «**EVO 0225: recipes' evolution**» тегін мобильді қосымшасын жүктеңіз және ретке келтіріңіз, содан кейін мультипісіргіш пен қосымшаның арасындағы байланысты орнатыңыз (қосымшаға берілген нұсқаулыққа сәйкес). Ал келесі қадам – Сіздің смартфоньыңыздағы немесе планшетіңіздегі қосымшадағы ұнаған рецептілерді жай ғана таңдап, оны мультипісіргішке жіберіңіз, тостақты өнімдермен толтырыңыз, ал құрал өздігінен рецептіде көрсетілген бағдарлама бойынша тағамды әзірлеуді бастайды. Достарыңызбен wifcook.ru сайтында рецептілермен бөлісіңіздер және «EVO 0225: recipes' evolution» мобильді қосымшасында рецептілерді құрудың шексіз мүмкіндіктерін пайдаланыңыздар.

- Мультипісіргішті желіге жалғастырып, іске қосыңыз.
- Белгіленген қалпы бойынша WiFi арқылы орындалатын басқару режимі құралды іске қосқан сәтте бірден қосылады. Егер де мультипісіргішті желіге жалғастырған соң, дисплейдегі WiFi индикатордың шамы жаңбай тұрса (мәтін бойынша төменрек қараңыз), бұл жағдайда WiFi модульді қосу қажет, ол үшін мына «**<**» және мына «**>**» сенсорлық батырмаларына бір уақытта бірдей басыңыз. Содан кейін мультипісіргіш дыбыстық сигнал шығарады және дисплейдің жоғарғы сол жақ бөлігінде WiFi арқылы басқарудың іске қосылған режимінің индикациясы жанады.

Байланысу үдерісі ретке келтірілмесе, "Старт" сенсорлық батырмасының астында орналасқан, басқару тақтасының оң

жақ бөлігіндегі WiFi индикаторы үнемі қызыл түспен жыпылықтай бастайды.

3. Сыртқы құрылғыңызда (Android немесе iOS операциялық жүйе негізінде жұмыс жасайтын смартфон немесе планшет) «EVO 0225: recipes' evolution» мобильді қосымшасын іске қосыңыз.
4. Құралды WiFi роутерге қосу және оны смартфон немесе планшетпен байланыстыру үшін “МУЛЬТИАСПАЗ PLUS” сенсорлық батырмасын 5-10 секунд уақыт аралығында басып тұрыңыз, осы сәтте үш мәрте дыбыстық сигнал естіледі де, WiFi индикаторы қызыл түспен жыпылықтауды бастайды – бұл WiFi модулі іске қосылғандығын, сондай-ақ үй-іші WiFi желісіне қосылуға дайын екендігін.
5. WiFi-ға қосылудың келесі үдерісі мобильді қосымшаға арналған нұсқаулыққа сәйкес «EVO 0225: recipes' evolution» мобильді қосымшасының көмегімен іске асады.
6. WiFi модульді үй-іші желісімен байланыстыру үдерісі аяқталғаннан кейін WiFi индикаторының түсі жасыл түске өзгереді және егер мобильді құрылғыда қосымша іске қосылу күйінде болса (WiFi желісі болған сәтте) ол үнемі жанып тұрады, ал егер қосымша іске қосылмаса, жасыл түспен жыпылықтайды.

Құрал WiFi модулі іске қосылмаса да өз жұмысын жалғастыра береді. Мұндай жағдайда құралды басқару басқару тақтасының көмегімен іске асады. WiFi модульді сәндіру үшін дыбыстық сигнал естілмейінше мына “◀” және мына “▶” сенсорлық батырмаларын бірден басып қажет, осы сәтте басқару тақтасында және дисплейдің бетінде WiFi арқылы басқару режимінің индикациясы сөнбеді.

7. Қажеттілік туындаса Сіз сондай-ақ, мына “◀” және мына “▶” сенсорлық батырмаларын бірден басып арқылы WiFi модульді қайта іске қоса аласыз.
8. Егер модульдің реттеулері сақталса, құралды іске қосқан сәтте және WiFi модуль қосылу болса, WiFi индикаторы жасыл түспен жыпылықтайды және мобильді қосымшаны іске қосу барысында автоматты түрде қосылады, әйтпесе Сізге іске қосу үдерісін қайтадан өту қажет. WiFi модульдің реттеулерін жою әрекеті “Мультиаспаз Plus” сенсорлық батырмасын 5-10 секунд уақыт аралығында басып тұрғанда іске асады.

WiFi арқылы мультипісіргішті басқару жөніндегі толық ақпаратты www.wifcook.ru сайтында таба аласыз.

4. ҚҰРАЛДЫ ПАЙДАЛАНУ



Құралды пайдаланар алдында нұсқаулықты жақсылап оқып шығыңыз және оның нұсқауларын басшылыққа алыңыз.

Құралды алғаш рет іске қосқан кезде, өндірісте қолднылатын май қалдықтарының күйіуіне байланысты түтін шығуы мүмкін.

4.1. Жұмыс тәртібі

- Құралды алғаш рет пайдаланар алдында, оның жағымсыз иісін кетіру үшін мультипісіргіштің ыдысына суды тостақтың жартысына дейін құйып, температуралық («Бұда пісіру») режимін қолданып, суды 30 минут бойы қайнатып алыңыз. Суды қайнатқаннан кейін құралды өшіріп, желіден ажыратыңыз, құралдың қақпағын ашып, ол суығанша күте тұрыңыз, содан кейін тостақтағы суды төгіп тастаңыз да, құралды жақсылап құрғатып сүртіңіз, құралдың қақпағын тығыздатпай, ашыңқы түрде қалдырып, құрал суығанша күте тұрыңыз.

“СТАРТ” және “ЖЫЛЫТУ/БОЛДЫРМАУ” жұмыс режимдерін, сенсорлық батырмаларының көмегімен, оларды 2 секунд уақыт аралығында басып тұру үдерісі арқылы іске қосуға болады.

Құрал жұмыс істеп тұрғанда реленің жұмысымен байланысты «сыртыл» дыбыстардың естілуі әбден мүмкін. Мұндай әсердің болуы құралдың қалыпты жұмыс істеуі болып саналады және оның істен шыққандығын білдірмейді.

1. Батырмаға басып, құралдың қақпағын ашыңыз.
 - Қақпақты ашқан кезде оны абайлап ұстанқырап ашыңыз.
 - Қолданар алдында құралдың ішкі және сыртқы бөліктерінің орамадан босағанына және лас еместігіне көз жеткізіңіз.
 - Мультипісіргіштен ішкі тостағын алып шығарыңыз.
 - Ішкі тостақ пен қызыдыру қабатының арасында сұйықтық төгіліп қалмағанына немесе ешқандай бөгде заттардың жоқ екендігіне көз жеткізіңіз.
2. Тостаққа қажетті азық-түліктерді салыңыз.
 - Тағамды әзірлеу рецептері мен әзірлену бағдарламалардың сипаттамаларын басшылыққа алыңыз.
Назар аударыңыз!
«Қуыру», «Майға қуыру» және «Паста» бағдарламаларын қолдану барысында өнімдерді тостаққа ол толық, жұмыс температурасына дейін қызып, жеткен соң ғана, оған азық өнімдерді салуға болады.
Құрал қызып, жұмыс температураға жеткен соң, мультипісіргіш дыбыстық сигналын шығарады, содан азық-түліктерді тостаққа салуға болады.

3. Тостақты мультипісіргіштің ішіне орнатыңыз.
- Тостақтың қыздыратын қабатына дұрыс орнатылғанына көз жеткізіңіз.
 - Мультипісіргіште орнатылған ішкі тостақты жан-жағына ақырын айналдырып, қыздыратын қабатта қажетті орынға қондырылғанша бұраңыз.
4. Әзірлену бағдарламасына және рецептурасының нұсқауына қарай, мультипісіргіштің қақпағы ашық немесе жабық күйінде болуы мүмкін.
5. Мультипісіргішті желіге жалғастырып, қосыңыз.
- Егер де, жоғарыда берілген нұсқауларын орындамаған болсаңыз, құралды розеткаға жалғастырып, қосуға мүлдем болмайды.
 - Дисплейдің көмескі жарығы жанады да, “СТАРТ” сенсорлық батырмасының индикаторы жыпылықтай бастайды.
- Назар аударыңыз!**
Құралдың техникалық сипаттамалары желіде қолданылатын параметрлерге сәйкес келуі тиіс («Техникалық сипаттамалары» 10 тармағын қараңыз).
6. “МӘЗІР” сенсорлық батырмасына басу арқылы әзірлеудің бағдарламасын таңдаңыз.
- “МӘЗІР” сенсорлық батырмаға қайталап әрбір рет басқан сайын мәзірдегі бағдарламалардың тізімі бойынша алға қарай келесі әзірлеу бағдарламаға ауыса аласыз.
 - Дисплей бетінде әзірлеу бағдарламасының атауы көрініс табады.
 - Таңдалынған бағдарламаның атауы мен белгіленген қалып бойынша оның әзірлеу уақытысын көрсететін таймер жыпылықтай бастайды.
 - Белгіленген қалып бойынша әзірлеу температурасы оның көрсеткішін реттеуге болатын бағдарламаларда ғана көрініс табады.

7. Тағамның рецептісіне сәйкес әзірлеу уақытысын орнатыңыз.
- Мына “◀” және мына “▶” сенсорлық батырмаларына басу арқылы әзірлеу уақытысын орнатыңыз.
 - Орнату барысында таңдалынған бағдарламаның атауы мен таймер жыпылықтайды.
 - Уақытты өзгерту диапазоны – әзірлеу бағдарламасына сәйкес өзгертіледі.
 - Уақытты өзгерту қадамы – ауыспалы.
 - «Мультиаспаз Plus» көп сатылы бағдарламадағы жұмысының ең максималды уақыты – 12 сағат.
8. Тағамның рецептісіне сәйкес әзірлеу температурасын орнатыңыз. Температуралық көрсеткішті өзгерту «Қуыру», «Майға қуыру» және «Мультиаспаз Plus» бағдарламаларында ғана қол жетімді.
- Уақытты орнату үдерісінен температураны орнатуға өту үшін “УАҚЫТ/ТЕМПЕРАТУРА” сенсорлық батырмасын басыңыз.
 - Дисплейдің бетінде белгіленген қалып бойынша орнатылған тағамды әзірлеу температурасы, сондай-ақ бағдарламаның атауы жанып, жыпылықтай бастайды.
 - Мына “◀” және мына “▶” сенсорлық батырмаларына басу арқылы әзірлеу температурасын орнатыңыз.
 - Температураны өзгерту диапазоны – әзірлеу бағдарламасына сәйкес өзгертіледі.
 - Температураны өзгерту қадамы – ауыспалы:
 - 30°C градусан бастап 90°C градусқа дейін болса, 5°C градус қадамымен орнатылады;
 - 90°C градусан бастап 110°C градусқа дейін болса 2°C градус қадамымен орнатылады;
 - температураның диапазоны 110°C градусан бастап 160°C градусқа дейін болса 10°C градус қадамымен орнатылады.
 - «Мультиаспаз Plus» бағдарламасында температураны өзгерту диапазоны - 30°C градусан бастап 160°C градусқа дейін, ал «Майға қуыру» бағдарламасында 170°C градусқа дейінгі көрсеткішті қамтиды.
9. Әзірлеу бағдарламасын іске қосыңыз.
- “СТАРТ” батырмасына басып, 2 секунд уақыт аралығында ұстап тұрыңыз.
 - Мультипісіргіш дыбыстық сигнал шығарады.
- Назар аударыңыз!**
Әзірлеу параметрлерін белгілегеннен кейін 30 секунд уақыт аралығында “СТАРТ” сенсорлық батырмасына баспасаңыз, барлық реттеулер жойылады да, мультипісіргіш күту режиміне өтеді.
- Старт сенсорлық батырмасын басқаннан кейін дисплейдің бетінде бағдарламаның атауы, әзірлеу уақытысы жанады, ал температураның мәні, оны өзгертуге болатын бағдарламалар үшін қолжетімді.
 - Сондай-ақ “ЖЫЛЫТУ/БОЛДЫРМАУ” сенсорлық батырмасының индикаторы жанады, бұл бағдарламаның жұмыс уақытысы аяқталғаннан кейін құрал автоматты түрде ЖЫЛЫТУ режиміне өтеді, егер бұл режим алдын-ала сөндірілмеген болса және де,
 - Бағдарламаның жұмыс уақытысы аяқталғаннан кейін мультипісіргіш дыбыстық сигнал шығарады.

10. Бағдарламаның орындалуының аяқталуы.

- бағдарламаның жұмысы аяқталғаннан кейін құралдың ЖЫЛЫТУ режиміне өтуі әзірлеудің бағдарламасымен қарастырылса, құрал автоматты түрде ЖЫЛЫТУ режиміне өтетіндігін білдіреді (4.3 тармағын қараңыз).
- «Қуыру», «Майға қуыру», «Буда пісіру» және «Паста» бағдарламаларының орындалуы барысында уақыттың кері есебі құрал жұмыс температурасына дейін қызғаннан кейін ғана басталады.
- Әзірлеудің температурасы («Қуыру», «Майға қуыру» және «Мультиаспаз Plus» бағдарламаларында) мен оның әзірлену ұзақтығын (барлық бағдарламалар үшін) бағдарламаның орындалуы барысында өзгертуге болады (4.4 тармағын қараңыз).
- Бағдарламаның жұмыс уақытысы аяқталғаннан кейін мультипісіргіш дыбыстық сигнал шығарады.
- Құрал автоматты түрде ЖЫЛЫТУ режиміне өтеді, егер бұл режим алдын-ала сөндірілмеген болса және де, бағдарламаның жұмысы аяқталғаннан кейін құралдың ЖЫЛЫТУ режиміне өтуі әзірлеудің бағдарламасымен қарастырылса, құрал автоматты түрде ЖЫЛЫТУ режиміне өтетіндігін білдіреді (4.3 тармағын қараңыз).
- ЖЫЛЫТУ режим қосылған кезде дисплейдің бетінде жылытудың белгіленген температураның мәні (73°C) көрініс табады, бұл тағамның қанша уақыт бойы жылытының көрсететін уақыттың тікелей есебі басталады, осы сәтте “ЖЫЛЫТУ/БОЛДЫРМАУ” сенсорлық батырмасының индикаторы жанып тұрады.
- Егер құралда ЖЫЛЫТУ режимі қосылып тұрса – бұл режимді “ЖЫЛЫТУ/БОЛДЫРМАУ” сенсорлық батырмасын 2 секунд бойы басып тұру арқылы сөндіріңіз.
- Құралды сөндіріп, желіден ажыратыңыз.
- Қақпақты ашыңыз және өнімі бар тостақты шығарыңыз, тостақты шығару барысында абайлық сақтаңыз – тостақтағы өнім ыстық болуы мүмкін.
- Құралды тазартпас бұрын, ол суығанша күтіңіз.

11. Құралды сөндіріңіз.

4.2. «Кейінге қалдырылған старт» функциясы

«Кейінге қалдырылған старт» функциясы белгілі бір уақытқа қарай тағамды әзірлеуге мүмкіндік береді.

- Тағамды әзірлеуді кейінге қалдырудың максималды уақыты 24 сағатты құрайды. Алайда, егер тағамның құрамында тез бұзылатын өнімдер бар болса, уақытты тым ұзаққа созбауыңызды өтінеміз.
Кейінге шегерілетін әзірлеу уақытын 10 минут қадамымен арттыруға болады.
- *Ескерту:* Мультипісіргішті WiFi арқылы басқару барысында, «EVO 0225: recipes’ evolution» мобильді қосымшасын қолдану кезінде кейінге қалдырылған старт уақыттың қадамы – 1 минутқа тең.

- «Кейінге қалдырылған старт» функциясы барлық бағдарламалар үшін қол жетімді.
- «Паста», «Қуыру», «Майға қуыру» және «Буда пісіру» бағдарламаларында уақыттың кері есебі құрал жұмыс температурасына дейін қызғаннан кейін ғана қосылады, сол себепті тағам «Кейінге қалдырылған старт» уақытысынан ерте немесе одан кеш әзірленуі мүмкін (тостақтағы өнімдердің көлеміне байланысты).
- «Кейінге қалдырылған старт» режимін іске қосу үшін :
- “МЭЗІР”сенсорлық батырмасын кезек-кезек басу арқылы әзірлеудің бағдарламасын таңдаңыз.
- Бағдарламаның параметрлерін (уақыт пен температураны) белгілеңіз.
- “КЕЙІНГЕ ҚАЛДЫРЫЛҒАН СТАРТ” сенсорлық батырмасын басыңыз.
- Дисплейдің бетінде «Кейінге қалдырылған старт» индикациясы жанады.
- Тағам әзірленуге тиісті уақытты мына “◀” және мына “▶” сенсорлық батырмаларын басу арқылы орнатыңыз (дисплейдің бетінде кейінге қалдыру уақытысы мен әзірлеу ұзақтығының қосындысы келтіріледі, бұл уақыт белгіленген әзірлеу уақытысынан кем болмауы тиіс).
- “СТАРТ” сенсорлық батырмасына басыңыз және оны 2 секунд уақыт аралығында басып тұрыңыз.
- Мультипісіргіш уақыттың кері есебін бастайды.
- Кейінге қалдырылған старт бойынша орнатылған уақыт аяқталғаннан кейін «Кейінге қалдырылған старт» индикациясы сөнеді де, мультипісіргіш белгіленген параметрлермен бағдарламаны іске асыруды бастайды.
- Уақыттың кері есебі жалғасады.

4.3. ЖЫЛЫТУ режиміне автоматтық түрде ауысуды өшіру/қосу







- Бағдарламаның жұмыс уақыты аяқталғанша, яғни әзірлеу барысында Сіз автоматтық түрде Жылыту режиміне ауысуды алдан-ала өшіре аласыз.
- Әзірлеу бағдарлама орындалып жатқанда ЖЫЛЫТУ режиміне автоматтық түрде ауысуды өшіру үшін “СТАРТ” сенсорлық батырмаға басыңыз.

- Құрылғы дыбыстық сигнал шығарады да, “ ЖЫЛЫТУ / БОЛДЫРМАУ ” сенсорлық батырмасының жарық индикаторы сөнеді.
- ЖЫЛЫТУ режимін қайтадан қосу үшін қайтадан “СТАРТ” сенсорлық батырмаға басыңыз, сол кезде “ ЖЫЛЫТУ/ БОЛДЫРМАУ ” сенсорлық батырмасының жарық индикаторы жанады.
- Құрал әзірлеудің соңғы кезеңінде 73°C-тан төмен температурада дайындайтын бағдарламаларды қолдану барысында ЖЫЛЫТУ режиміне автоматты түрде өтпейді.

4.4. Бағдарлама іске қосылып тұрған кезде температура мен әзірлеу уақытты өзгерту

Бағдарлама іске қосылып тұрған кезде Сіз уақыттық орнатуларын (барлық бағдарламаларда) және температуралық орнатуларын (“Қуыру”, “Майға қуыру” және “Мультиаспаз Plus” бағдарламаларында) өзгерте аласыз.

Ол үшін:

- Мына  немесе мына  сенсорлық батырмасына басып, оны 2 секунд уақыт аралығында басып тұрыңыз.
- Дисплейдегі таймер жыпылықтай бастайды.
- Мына  және мына  сенсорлық батырмасына басып, әзірлеу уақытын өзгертіңіз.
- Температуралық орнатуларын өзгерту үдерісіне өту үшін “УАҚЫТ / ТЕМПЕРАТУРА” сенсорлық батырмасына басып, оны оны 2 секунд уақыт аралығында басып тұрыңыз .
- Дисплейдің бетінде температураның мәні жыпылықтай бастайды.
- Мына  және мына  сенсорлық батырмасына басып, әзірлеу температурасын өзгертіңіз.
- Орнатуларды өзгерткен соң “СТАРТ” сенсорлық батырмасын басыңыз, кері жағдайда орнатуларды енгізіп болған соң, 5 секунд өткеннен кейін бағдарлама өздігінен жаңа орнатуларын қолданып, жұмысын (әзірлеуді) басынан бастайды.
- Уақыттық параметрлерін өзгерту барысында әзірлеу уақытының жалпы қорытынды уақыты, яғни өтіп кеткен уақытына қоса орнатылған уақыттың мәні, аталған бағдарлама үшін жұмыс істеудің бекітілген максималды уақытынан асып кете алмайтындығын ескерген жөн.

4.5. Бағдарламаның орындалуын үзіп тастау

Қажет болған жағдайда “ЖЫЛЫТУ/БОЛДЫРМАУ” сенсорлық батырмасының көмегімен кез келген уақытта бағдарламаның орындалуын үзіп тастауға болады. Бұл сенсорлық батырмасына басып, оны 2 секунд уақыт аралығында басып тұрыңыз, сол кезде құрал дыбыстық сигнал шығарады және күту режиміне ауысыды.

Назар аударыңыз!

Егер де, электр қуаты ауытқып кетсе, яғни электр қуатын беруін тоқтатқан болса, ең соңғы рет орнатылған уақыт пен температуралық мәндер құралдың жадысында сақталады. Электр қуаты оралған сәтте бағдарлама сол бетімен жұмысын жалғастырады.

4.6. Зауыт қондырғыларын қайтадан орнату

Егер де, зауыт қондырғыларын қайтадан орнату немесе құралдың жадысындағы мәндерді нөлдендіріп, Мультиаспаз Plus рецептерін жоюға қажет болса:

- Мультипісіргішті желіге жалғастырып, қосыңыз.
- Мультипісіргіштің күту режимі қосылып тұрғандығына көз жеткізіңіз (таймерде сызық пайда болады және “Старт” сенсорлық батырмасының индекаторы жыпылықтай бастайды).
- “Мәзір” және мына  сенсорлық бармаларын бір уақытта бірдей басып, оларды үш реттік дыбыстық сигнал естілгенше (5 секунд шамасында) басып тұрыңыз.
- Құралдың жадысындағы мәндерді нөлдендіріп, жойған кезде, Мультиаспаз Plus рецептері қоса және алдын-ала бекітілген барлық орнатулар да жойылады.

4.7. Әзірлеу бағдарламалары

«Мультиаспаз Plus» бағдарламасы

Бұл модельде қолмен реттелетін «Мультиаспаз Plus» атты көп сатылы бағдарлама қарастырылған, бұл бағдарламаны күту режимінен аттас сенсорлық батырманы басу арқылы іске қосуға болады. «Мультиаспаз Plus» әзірлеудің бірнеше ретті кезеңдерінде (1-ден 9-ға дейін) түрлі температуралық көрсеткішті орнатуға, қосындысында жұмыс уақытысы 12 сағатқа тең болатын әрбір кезеңнің әзірлену ұзақтығын белгілеуге мүмкіндік береді. Әзірлеу кезеңінің индикациясы дисплейдің жоғарғы оң жақ бөлігінде орналасқан.

«Мультиаспаз Plus» бағдарламасы 1-ден 5-ке дейінгі көп кезеңді рецептілерді сақтауға мүмкіндік береді. Пайда болған рецептіні сақтау үшін барлық кезеңдердің реттеулері жүргізілгеннен кейін (бұл бөлімнің 5-8 тармақтарын қараңыз) дыбыстық сигнал естілмейінше “Мәзір” сенсорлық батырмасын басып тұру қажет, осы сәтте

дисплей бетінде “Рецептілер” жазбасы, сондай-ақ пайда болған рецепт жазылатын ұяшық нөмірі көрініс табады. Ұяшықтардың саны 1-ден 5-ке дейін болуы мүмкін. Егер бұрын алдын рецепттер сақталған жағдайда - мына “◀” және мына “▶” сенсорлық батырмаларын басу арқылы сақталынатын рецептті жазып алу үшін ұяшық нөмірін таңдауға болады. Белгіленген қалып бойынша №1 ұяшыққа жазып алу ұсынылады. Мына “▶” сенсорлық батырмасын басу арқылы келесі ұяшықты таңдауға болады, егер құралдың жадысында 5-тен кем рецепттер сақталынған болса, ұяшықтың соңғы қол жетімді нөмірі бос болады. Егер де, ұяшықтардың 5-де бос болмай, яғни олардың ішінде алдын-ала жазылған рецепттер сақталған жағдайда, өзіңіз қалаған кез келген ұяшыққа жазып ала аласыз, сонымен жазып алуға таңдалған ұяшықта, оның алдын-ала сақталған орнатулары жойылады. Ұяшықты таңдау үдерісі аяқталынып, рецепт “Уақыт/Температура” сенсорлық батырмасын басқаннан кейін құралдың жадысында сақталады, осы сәтте дыбыстық сигнал естіледі де, мультипісиргіш күту режиміне өтеді. Құралдың жадында сақталған рецептті таңдау үдерісі күту режимінен “Мәзір” сенсорлық батырмасын 5 секунд уақыт бойы басып тұру арқылы жүреді, осы сәтте дисплей бетінде “Рецептілер” жазбасы мен ұяшық нөмірінің индикациясы көрініс табады. Мына “◀” және мына “▶” сенсорлық батырмаларын басу арқылы қажетті рецепттің нөмірі таңдалынғаннан кейін сақталынған рецепттің жүруін бастау үшін “Старт” сенсорлық батырмасын 2 секунд уақыт аралығында басу қажет. Мультипісиргіштің жадында сақталған кезеңдердің реттеулері қосымшаға берілген нұсқаулыққа сәйкес тек мобильді қосымшада көрініс табады. «Мультиаспаз Plus» бағдарламасы үшін кейінге қалдырылған старт функциясы қол жетімді (4.2 тармағын қараңыз).

1. Батырмаға басып, құралдың қақпағын ашыңыз.
 - Құралдың ішкі және сыртқы бөліктерінің орамадан толық алынғандығына және ешқандай кірленбегендігіне көз жеткізіңіз.
2. Қажетті қоспалардың барлығын рецептураға сәйкесінше, тостаққа салыңыз.
 - Тостаққа салынатын өнімдердің арасалмағын (ұсыңылған мөлшерлігін), сондай-ақ оларды салу реттілігін сақтаңыз.
3. Тостақты мультипісиргішке орнатыңыз.
 - Әрдайым тостақтың өз орнына қисаймай орнықты тұрғандығына көз жеткізіңіз.
4. Әзірлеу режиміне қарай құралдың қақпағын жабыңыз немесе оны ашық күйінде қалдырыңыз.
 - Қолданыстағы әзірлеу кезеңінің ерекшеліктерін басшылыққа алу барысында (қуыру немесе әзірлеу барысында қайнап, асып-тасып кету мен көп көпіршік түзіліп кететін кезеңдерінде) құралдың қақпағы

5. Құралды іске қосыңыз.

6. “МУЛЬТИАСПАЗ PLUS” сенсорлық батырмасына басыңыз.

7. Әзірленудің бірінші кезеңінде әзірленудің температурасын орнатыңыз.





- тағамның құралдан асып түспеуін болдырмау үшін немесе өнімдерді араластырып, кері қарату мақсатында алдын-ала ашып қою қажет.

Назар аударыңыз!

Қақпақ дұрыс жабылмағанда нәтижесі талабыңыздан шықпауы мүмкін.

- Дисплейдің көмескі жарығы жаңады.
- Құрал күту режимінде болады.
- Дисплейдегі «1» сандық мәні, яғни әзірленудің бірінші кезеңінің индикациясы жаңады да, жыпылықтай бастайды.
- Дисплейдің бетінде «Мультиаспаз» жазбасы әзірлеу параметрлерді орнату үдерісі бойы әрдайым жыпылықтайды.
- Сонымен қатар, бекітілген қалпы бойынша әзірленудің температуралық және уақыттық мәні жаңады, 100°C градус және сәйкесінше 5 минут.
- “УАҚЫТ/ТЕМПЕРАТУРА” сенсорлық батырмасын басыңыз.
- Әзірленудің температуралық мәндерін көрсететін индикаторы жыпылықтай бастайды, ал кезеңінің индикаторы сөнеді.
- Тағамның рецептурасына сәйкесінше температураның диапазоны 30°C градустан бастап 160°C градусқа дейін өзгеруі мүмкін.
- Температуралық мәндерін келесі қадамымен өзгерту қажет:
 - 30°C градустан бастап 90°C градусқа дейін болса, 5°C градус қадамымен орнатылады;
 - 90°C градустан бастап 110°C градусқа

8. Тағамды әзірлеу үшін қажетті уақытты әзірленудің бірінші кезеңінде орнатыңыз.

- дейін болса 2°C градус қадамымен орнатылады;
- температураның диапазоны 110°C градустан бастап 160°C градусқа дейін болса 10°C градус қадамымен орнатылады.
- 0 °C мәні - бұл қыздырмай, бөлме температурада төздiрттiру (немесе қыздыру барысында үзiлiс жасау, егер де, кезеңiнiң нөлдiк мәнiн бағдарламаның орта кезiнде орнатылған жағдайда).
- Мына  және мына  сенсорлық батырмасын басып, әзірлеудің бірінші кезеңінде әзірленудің температурасын орнатыңыз;
- Температураны орнату барысында дисплейдің бетінде әзірлеу температуралық мәндерін көрсететін индикаторы жыпылықтай бастайды.
- Әзірлеудің бірінші кезеңінде әзірлеу уақытты орнату үшін “УАҚЫТ/ТЕМПЕРАТУРА” сенсорлық батырмасына қайтадан басыңыз.
- Мына  және мына  сенсорлық батырмасын басып, әзірлеудің бірінші кезеңінде әзірленудің уақытын орнатыңыз.
- Уақыттық мәндерін келесі қадамымен өзгерту қажет:
 - әзірлеудің уақыт диапазоны 5 минуттан бастап 45 минутына дейін болса, 1 минут қадамымен орнатылады;
 - 45 минуттан бастап 1,5 сағатқа дейін болса, 5 минут қадамымен орнатылады;
 - 1,5 сағаттан бастап 3 сағатқа дейін болса, 10 минут қадамымен орнатылады;
 - 3 сағаттан бастап 12 сағатқа дейін болса, 20 минут қадамымен орнатылады;
- Уақытты орнату барысында дисплейдің бетінде әзірленудің уақытын көрсететін индикаторы жыпылықтай бастайды.

9. Келесі әзірлеу кезеңін бағдарламалауға өтіңіз.

10. Бағдарламаны іске қосыңыз.

11. Бағдарламаның орындалуының аяқталуы.

- «Мультиаспаз Plus» сенсорлық батырмасына (немесе «Уақыт/Температура» сенсорлық батырмасына) қайтадан басыңыз.
- Дисплейдегі жоғары оң жақ бөлігінде «2» сандық мәні, яғни әзірленудің екінші кезеңінің индикациясы жанады.
- Дисплейдің бетінде бекітілген қалпы бойынша әзірлеудің екінші кезеңі үшін әзірленудің температуралық және уақыттық мәні жанады.
- Жоғарыда көрсетілген алгоритмі бойынша орындаңыз. Әзірленудің қажетті кезеңдерінің санын бағдарламалаңыз.

- “СТАРТ” сенсорлық батырасын басып, оны ұзағырақ басып тұрыңыз.
- Құрал дыбыстық сигнал шығарады.
- Бағдарламаланған кезеңдерін орындалуы, 1 бірінші бағдарламаланған кезеңінен басталады.
- Уақыттың кері есебі кезең-кезеңмен көрсетіледі.
- Әзірлеу барысында дисплейдің бетінде «Мультиаспаз» бағдарламаның индикаторы, орнатылған әзірлеу кезеңі, әзірленудің температуралық және уақыттық параметрлері, сонымен қатар “СТАРТ” және “ЖЫЛЫТУ / БОЛДЫРМАУ” сенсорлық батырмаларының индикаторлары жанады.

- Мультипіргіш жұмыс уақыты аяқталғысымен дыбыстық сигнал шығарады.
- Құрылғы автоматты түрде ЖЫЛЫТУ режиміне өтеді, егер бұл режим алдын-ала сөндірілген болмаса.

12. Құралды өшіріңіз.

«Пісірмелер» бағдарламасы

«Пісірмелер» бағдарламасы корждар, кекстер, бәліштер, запеканкалар және басқа да тағам әзірлеуге арналған.

Бұл бағдарламада әзірлеу кезінде **қақпақты жабық күйінде қалдыруға** кеңес беріледі.

Бұл бағдарлама үшін кейінге қалдырылған старт функциясы қол жетімді (4.2 тармағын қараңыз).

- **Нұсқауларының 4.1 ер- «Жұмыс тәртібі».**
- Қамырды тостаққа салып, оны қолыңызбен сәл.
- Тостақты мультипісіргішке орнатыңыз.
- Пісірмені тостақтан оңайырақ шығарып, алу үшін тостақты сары маймен немесе маргаринмен майлаңыз.
- Құралдың қақпағын жабыңыз.
- “МЭЗІР” сенсорлық батырмасына басу арқылы «Пісірмелер» бағдарламасын таңдаңыз.
- Жыпылықтап тұрған таймердің бетінде уақыттың мәні көрсетіледі, осы бағдарлама үшін белгіленген уақыт режимі бойынша тағамды әзірлеу уақыты – 1 сағат.
- Әзірлеудің уақыт диапазоны 30 минуттан бастап 3 сағат 30 минуттың аралығында өзгеруі мүмкін, сонымен уақыт 10 минут қадамымен орнатылады.
- Әзірлеу бағдарламасын іске қосыңыз қосу үшін “СТАРТ” сенсорлық батырмасына басыңыз.
- Мультипісіргіш жұмыс уақыты аяқталғысымен дыбыстық сигнал шығарады.
- Мультипісіргіш ЖЫЛЫТУ режиміне өтеді, егер бұл режим алдын-ала сөндірілмеген болса (4.3 тармағын қараңыз).

- ЖЫЛЫТУ режимі қосылған кезде дисплейдің бетінде жылытудың белгіленген температураның мәні (73°C) көрініс табады, бұл тағамның қанша уақыт бойы жылытының көрсететін уақыттың тікелей есебі басталады, осы сәтте “ЖЫЛЫТУ/БОЛДЫРМАУ” сенсорлық батырмасының индикаторы жанып тұрады.

«Көже» бағдарламасы

«Көже» бағдарламасы сорпалар мен көжелер және басқа тағамдарды әзірлеуге арналған.

Бұл бағдарламада әзірлеу кезінде **қақпақты жабық күйінде қалдыруға** кеңес беріледі.

Бұл бағдарлама үшін кейінге қалдырылған старт функциясы қол жетімді (4.2 тармағын қараңыз).

- **Нұсқауларының 4.1 ер- «Жұмыс тәртібі».**
- Қамырды тостаққа салып, оны қолыңызбен сәл. Қажетті қоспалардың барлығын «Қуыру» бағдарлама бойынша рецептураға сәйкесінше алдын-ала қуыруға болады.
- Тостақты мультипісіргішке орнатыңыз.
- “МЭЗІР” сенсорлық батырмасына басу арқылы «Пісірмелер» бағдарламасын таңдаңыз.
- Жыпылықтап тұрған таймердің бетінде уақыттың мәні көрсетіледі, осы бағдарлама үшін белгіленген уақыт режимі бойынша тағамды әзірлеу уақыты – 1 сағат.
- Әзірлеудің уақыт диапазоны 1 сағаттан бастап 4 сағатқа аралығында өзгеруі мүмкін, сонымен уақыт 10 минут қадамымен орнатылады.
- Әзірлеу бағдарламасын іске қосыңыз қосу үшін “СТАРТ” сенсорлық батырмасына басыңыз.
- Мультипісіргіш жұмыс уақыты аяқталғысымен дыбыстық сигнал шығарады.
- Мультипісіргіш ЖЫЛЫТУ режиміне өтеді, егер бұл режим алдын-ала сөндірілмеген болса (4.3 тармағын қараңыз).

«Бұқтыру» бағдарламасы

Бұл бағдарламасы рагу, ет және көкіністен жасалатын тағамдарды әзірлеуге арналған.

Қолдайтын температура тағамның пайдалы қасиеттерін сақтауға мүмкіндік береді.

Бұл бағдарламада әзірлеу кезінде **қақпақты жабық күйінде қалдыруға** кеңес беріледі.

Бұл бағдарлама үшін кейінге қалдырылған старт функциясы қол жетімді (4.2 тармағын қараңыз).

- **Нұсқауларының 4.1 ер- «Жұмыс тәртібі».**
- Қамырды тостаққа салып, оны қолыңызбен сәл. Қажетті қоспалардың барлығын «Қуыру» бағдарлама бойынша рецептураға сәйкесінше алдын-ала қуыруға болады.
- Тостақты мультипісіргішке орнатыңыз.
- “МЭЗІР” сенсорлық батырмасына басу арқылы «Бұқтыру» бағдарламасын таңдаңыз.
- Жыпылықтап тұрған таймердің бетінде уақыттың мәні көрсетіледі, осы бағдарлама үшін белгіленген уақыт режимі бойынша тағамды әзірлеу уақыты – 2 сағат.
- Әзірлеудің уақыт диапазоны 30 минуттан бастап 8 сағатқа аралығында өзгеруі мүмкін, сонымен уақыт 30 минут қадамымен орнатылады.
- Әзірлеу бағдарламасын іске қосыңыз қосу үшін “СТАРТ” сенсорлық батырмасына басыңыз.
- Мультипісіргіш жұмыс уақыты аяқталғысымен дыбыстық сигнал шығарады.
- Мультипісіргіш ЖЫЛЫТУ режиміне өтеді, егер бұл режим алдын-ала сөндірілмеген болса (4.3 тармағын қараңыз).

«Қуыру» бағдарламасы

«Қуыру» бағдарламасы тағамды аздап қызартып қуыруға арналған. Рецепттура мен тағам түрлеріне қарай қажетті уақыттық және температуралық режимдерді таңдап алуға болады.

Бұл бағдарламада әзірлеу кезінде **қақпақты ашық күйінде қалдыруға** кеңес беріледі. Қуыруды қажет ететін өнімдерді алдын ала қызған тостаққа салу қажет, өнімдерді тостақтың қызғандығын білдіретін дыбыстық сигнал естілгеннен кейін, сондай-ақ уақыттың кері есебі басталғаннан кейін ғана салыңыз.

Бұл бағдарлама үшін кейінге қалдырылған старт функциясы қол жетімді (4.2 тармағын қараңыз).

Назар аударыңыз!

«Қуыру» режимі қосылып тұрған кезде құралды қараусыз қалдырмаңыз.

- **Нұсқауларының 4.1 ер- «Жұмыс тәртібі».**
 - Азық өнімдерді қуыру үшін қажетті мөлшерде тостаққа май құйыңыз.
 - “МЭЗІР” сенсорлық батырмасына басу арқылы «Қуыру» бағдарламасын таңдаңыз.
 - Жыпылықтап тұрған таймердің бетінде уақыттың мәні көрсетіледі, осы бағдарлама үшін белгіленген уақыт режимі бойынша тағамды әзірлеу уақыты – 5 минут.
 - Әзірлеудің уақыт диапазоны 5 минуттан бастап 1 сағатқа дейін өзгеруі мүмкін, сонымен уақыт 1 минут қадамымен орнатылады.
 - Тағамның рецептурасына сәйкесінше температураның диапазоны 100°C градустан бастап 160°C градусқа дейін өзгеруі мүмкін, 10°C градус қадамымен. Құралдың тостағаны қызғаннан кейін, оған қажетті қоспалардың барлығын салыңыз.
- Құралдың қақпағын ЖАППАҢЫЗ.**
- Әзірлеу бағдарламасын іске қосыңыз қосу үшін “СТАРТ” сенсорлық батырмасына басыңыз.
 - Мультипісіргіш жұмыс уақыты аяқталғысымен дыбыстық сигнал шығарады.
 - Мультипісіргіш ЖЫЛЫТУ режиміне өтеді, егер бұл режим алдын-ала сөндірілмеген болса (4.3 тармағын қараңыз).

«Қыздырып пісіру»

Бағдарламасы көкөністерді, етті, балықты қыздырып пісіруге, күрделі көп компонентті запеканкалар мен басқа да тағамдарды әзірлеуге арналған.

Бұл бағдарламада әзірлеу кезінде қақпақты жабық күйінде қалдыруға кеңес беріледі.

Бұл бағдарлама үшін кейінге қалдырылған старт функциясы қол жетімді (4.2 тармағын қараңыз).

- **Нұсқауларының 4.1 ер- «Жұмыс тәртібі».**
- Қамырды тостаққа салып, оны қолыңызбен сәл. Қажетті қоспалардың барлығын «Қуыру» бағдарлама бойынша
- рецепттураға сәйкесінше алдын-ала қуыруға болады.
- Тостақты мультипісіргішке орнатыңыз.
- “МЭЗІР” сенсорлық батырмасына басу арқылы «Қыздырып пісіру» бағдарламасын таңдаңыз.
- Жыпылықтап тұрған таймердің бетінде уақыттың мәні көрсетіледі, осы бағдарлама үшін белгіленген уақыт режимі бойынша тағамды әзірлеу уақыты – 30 минут.
- Әзірлеудің уақыт диапазоны 10 минуттан бастап 2 сағат 30 минутқа дейін өзгеруі мүмкін, сонымен уақыт 5 минут қадамымен орнатылады.
- Бағдарламаны жаңадан енгізілген параметрлермен іске қосу үшін “СТАРТ” сенсорлық батырмасына басыңыз.
- - Мультипісіргіш ЖЫЛЫТУ режиміне өтеді, егер бұл режим алдын-ала сөндірілмеген болса (4.3 тармағын қараңыз).

«Паста» бағдарламасы

Бұл бағдарламасы макарон өнімдерін әзірлеу үшін арнайы өңделген.

Аталған бағдарламада әзірлегенде **су қайнағанша қақпақты жабық күйінде ұстуға** кеңес беріледі, ал **макарон өнімдерін тостаққа салғаннан кейін ашық күйінде ұстаған дұрыс**, себебі қайнау барысында көп көбік бөлінеді.

Бұл бағдарлама үшін кейінге қалдырылған старт функциясы қол жетімді (4.2 тармағын қараңыз).

- **Нұсқауларының 4.1 ер- «Жұмыс тәртібі».**
- Суды қажетті мөлшерде тостаққа құйыңыз. Суды тостақтың жартысына дейін құйюға кеңес беріледі, судың максималды деңгейі – тостақтың 2/3 көлемі.
- Тостақты мультипісіргішке орнатыңыз.
- “МЭЗІР” сенсорлық батырмасына басу арқылы «Паста» бағдарламасын таңдаңыз.
- Жыпылықтап тұрған таймердің бетінде уақыттың мәні көрсетіледі, осы бағдарлама үшін белгіленген уақыт режимі бойынша тағамды әзірлеу уақыты – 8 минут.
- Әзірлеудің уақыт диапазоны 8 минуттан бастап 20 минутқа дейін өзгеруі мүмкін, сонымен уақыт 1 минут қадамымен орнатылады.

- Әзірлеу бағдарламасын іске қосыңыз қосу үшін “СТАРТ” сенсорлық батырмасына басыңыз.
- Мультипісіргіш жұмыс уақыты аяқталғысымен дыбыстық сигнал шығарады.
- Су қайнағаннан кейін тостаққа макарон өнімдерін салыңыз.
- **Құралдың қақпағын ЖАППАҢЫЗ.**
- Мультипісіргіш ЖЫЛЫТУ режиміне өтеді, егер бұл режим алдын-ала сөндірілмеген болса (4.3 тармағын қараңыз).

«Йогурт» бағдарламасы

Мультипісіргіш йогурт әзірлеуге арналған құрылғының тамаша алмастырғышы болып табылады. “Йогурт” бағдарламасы бифидобактериялардың өсуіне қажетті және ашытқы мен сүттен тамаша йогурт алуға қажетті тұрақты температураны (+38 - +40°C) қолдайды. Бұл бағдарламада әзірлеу кезінде **қақпақты жабық күйінде қалдыруға** кеңес беріледі. Бұл бағдарлама үшін кейінге қалдырылған старт функциясы қол жетімді (4.2 тармағын қараңыз).

- **Нұсқауларының 4.1 ер- «Жұмыс тәртібі».**
- Йогурт әзірлеу үшін қажетті қоспалардың барлығын рецептураға сәйкесінше, стақанға салыңыз (құралдың жиынтығына кіреді), содан кейін оларды құралдың тостағына орнатыңыз.
- Тостақты мультипісіргішке орнатыңыз.
- “МӘЗІР” сенсорлық батырмасына басу арқылы «Бұқтыру» бағдарламасын таңдаңыз.
- Жыпылықтап тұрған таймердің бетінде уақыттың мәні көрсетіледі, осы бағдарлама үшін белгіленген уақыт режимі бойынша тағамды әзірлеу уақыты – 8 сағат.
- Әзірлеудің уақыт диапазоны 4 сағаттан бастап 12 сағатқа дейін өзгеруі мүмкін, сонымен уақыт 30 минут қадамымен орнатылады.
- Әзірлеу бағдарламасын іске қосыңыз қосу үшін “СТАРТ” сенсорлық батырмасына басыңыз.
- Мультипісіргіш жұмыс уақыты аяқталғысымен дыбыстық сигнал шығарады.
- «Йогурт» бағдарламасы аяқталғаннан кейін құрал автоматтық ЖЫЛЫТУ режиміне АУЫСПАЙДЫ (4.3 тармағын қараңыз).

«Тосап» бағдарламасы

Бұл бағдарламасы тосап әзірлеуге арналған. Аталған бағдарламада әзірлегенде құралдың қақпағын ашық күйінде ұстауға кеңес беріледі және тағамды бірте-бірте араластырып тұру қажет, себебі, әзірлеу барысында көп көпіршік түзілуі мүмкін. Бұл бағдарлама үшін кейінге қалдырылған старт функциясы қол жетімді (4.2 тармағын қараңыз).

- **Нұсқауларының 4.1 ер- «Жұмыс тәртібі».**

- Қажетті қоспалардың барлығын рецептураға сәйкесінше, тостаққа салыңыз.
- Тостақты мультипісіргішке орнатыңыз.
- “МӘЗІР” сенсорлық батырмасына басу арқылы «Тосап» бағдарламасын таңдаңыз.
- Жыпылықтап тұрған таймердің бетінде уақыттың мәні көрсетіледі, осы бағдарлама үшін белгіленген уақыт режимі бойынша тағамды әзірлеу уақыты – 1 сағат.
- Әзірлеудің уақыт диапазоны 30 минуттан бастап 4 сағатқа дейін өзгеруі мүмкін, сонымен уақыт 10 минут қадамымен орнатылады.
- Әзірлеу бағдарламасын іске қосыңыз қосу үшін “СТАРТ” сенсорлық батырмасына басыңыз.
- Мультипісіргіш жұмыс уақыты аяқталғысымен дыбыстық сигнал шығарады.
- Мультипісіргіш ЖЫЛЫТУ режиміне өтеді, егер бұл режим алдын-ала сөндірілмеген болса (4.3 тармағын қараңыз).

«Буда пісіру» бағдарламасы

Мультипісіргіш EVO 0225 Сіздің ас үйіңіздегі дәстүрлі булап пісіргіштерді алмастыра алады. “Буда пісіру” бағдарламасы өнімдердің дәрумендері мен пайдалы қасиеттерін сақтай отырып, тағамды буда әзірлеуге мүмкіндік береді. Арнайы буда пісіргіш - контейнер құрылғының жинағымен бірге жеткізіледі. Бұл бағдарламада әзірлеу кезінде **қақпақты жабық күйінде қалдыруға** кеңес беріледі. Бұл бағдарлама үшін кейінге қалдырылған старт функциясы қол жетімді (4.2 тармағын қараңыз).

- **Нұсқауларының 4.1 ер- «Жұмыс тәртібі».**
- Суды қажетті мөлшерде тостаққа құйыңыз. Қажетті қоспалардың барлығын рецептураға сәйкесе, буда пісіргіш-контейнерге салыңыз, контейнерді тостаққа орнатыңыз Тостақты мультипісіргішке орнатыңыз. Тостаққа суды оның ¼ көлемінен артық құймаңыз.
- Тостақты мультипісіргішке орнатыңыз.
- “МӘЗІР” сенсорлық батырмасына басу арқылы «Буда пісіру» бағдарламасын таңдаңыз.
- Жыпылықтап тұрған таймердің бетінде уақыттың мәні көрсетіледі, осы бағдарлама үшін белгіленген уақыт режимі бойынша тағамды әзірлеу уақыты – 5 минут.
- Әзірлеудің уақыт диапазоны 5 минуттан бастап 1 сағатқа дейін өзгеруі мүмкін, сонымен уақыт 1 минут қадамымен орнатылады.
- Әзірлеу бағдарламасын іске қосыңыз қосу үшін “СТАРТ” сенсорлық батырмасына басыңыз.
- Уақыттың кері есебі тостақ 100 °C градусқа жеткен соң, яғни жұмыс температурасына дейін қызғаннан кейін ғана басталады.
- Мультипісіргіш жұмыс уақыты аяқталғысымен дыбыстық сигнал шығарады.
- Мультипісіргіш ЖЫЛЫТУ режиміне өтеді, егер бұл режим алдын-ала сөндірілмеген болса (4.3 тармағын қараңыз).

«Сүтті ботқа» бағдарламасы

Бұл бағдарламасы сүт көжелерді және ботқаларды әзірлеуге арналған.

Бұл бағдарламада әзірлеу кезінде **қақпақты жабық күйінде қалдыруға** кеңес беріледі.

Бұл бағдарлама үшін кейінге қалдырылған старт функциясы қол жетімді (4.2 тармағын қараңыз).

• Нұсқауларының 4.1 ер- «Жұмыс тәртібі».

- Қажетті қоспалардың барлығын рецептураға сәйкесінше, тостаққа салыңыз.
- Тостақты мультипісіргішке орнатыңыз.
- “МЭЗІР” сенсорлық батырмасына басу арқылы «Сүтті ботқа» бағдарламасын таңдаңыз.
- Жыпылықтап тұрған таймердің бетінде уақыттың мәні көрсетіледі, осы бағдарлама үшін белгіленген уақыт режимі бойынша тағамды әзірлеу уақыты – 1 сағат.
- Әзірлеудің уақыт диапазоны 10 минуттан бастап 1 сағат 30 минутқа дейін өзгеруі мүмкін, сонымен уақыт 5 минут қадамымен орнатылады.

Салқын сүтті қолдану барысында рецептіде көрсетілген уақытың мәнін өзгертіп, оны сәл ұзарту қажет.

- Әзірлеу бағдарламасын іске қосыңыз қосу үшін “СТАРТ” сенсорлық батырмасына басыңыз.
- Мультипісіргіш жұмыс уақыты аяқталғысымен дыбыстық сигнал шығарады.
- Мультипісіргіш ЖЫЛЫТУ режиміне өтеді, егер бұл режим алдын-ала сөндірілмеген болса (4.3 тармағын қараңыз).

Кеңес: Егер әзірлеу үдерісі аяқталғаннан кейін ботқаның қоюлығы Сізді қанағаттандырмайтын болса – бағдарламаны қайта 10 минутқа қосыңыз, сонда ботқа қою болады.

«Сүтті ботқа» бағдарламасы үшін негізгі бағдарламаның жұмысы аяғына жеткеннен кейін тағамды ЖЫЛЫТУ режимінде 15-20 минуттан артық уақытқа қалдыруға кеңес берілмейді.

«Жарма» бағдарламасы

Бұл бағдарламасы жармадан пайдалы гарнирлер әзірлеуге арналған. Ұтымды температуралық параметрлер мен ыдыстың жан-жағынан бірқалыпты қызуы үгітіліп тұрған тамаша гарнир әзірлеуге мүмкіндік береді.

Бұл бағдарламада әзірлеу кезінде **қақпақты жабық күйінде қалдыруға** кеңес беріледі.

Бұл бағдарлама үшін кейінге қалдырылған старт функциясы қол жетімді (4.2 тармағын қараңыз).

• Нұсқауларының 4.1 ер- «Жұмыс тәртібі».

- Қажетті қоспалардың барлығын рецептураға сәйкесінше, тостаққа салыңыз.
- Тостақты мультипісіргішке орнатыңыз.
- “МЭЗІР” сенсорлық батырмасына басу арқылы «Жарма» бағдарламасын таңдаңыз.
- Жыпылықтап тұрған таймердің бетінде уақыттың мәні көрсетіледі, осы бағдарлама үшін белгіленген уақыт режимі бойынша тағамды әзірлеу уақыты – 40 минут.
- Әзірлеудің уақыт диапазоны 20 минуттан бастап 2 сағатқа дейін өзгеруі мүмкін, сонымен уақыт 5 минут қадамымен орнатылады.
- Әзірлеу бағдарламасын іске қосыңыз қосу үшін “СТАРТ” сенсорлық батырмасына басыңыз.

- Мультипісіргіш жұмыс уақыты аяқталғысымен дыбыстық сигнал шығарады.
 - Мультипісіргіш ЖЫЛЫТУ режиміне өтеді, егер бұл режим алдын-ала сөндірілмеген болса (4.3 тармағын қараңыз).
- «Жарма» бағдарламасы үшін тағамды негізгі бағдарламадың жұмыс уақытысы аяқталған соң ЖЫЛЫТУ режимінде 15-20 минуттан артық қалдыруға болмайды.*

«Жылыту» бағдарламасы

Жылыту бағдарламасы дайын тағамдарды жылытуға арналған.

Бұл бағдарламада әзірлеу кезінде **қақпақты жабық күйінде қалдыруға** кеңес беріледі.

Бұл бағдарлама үшін кейінге қалдырылған старт функциясы қол жетімді (4.2 тармағын қараңыз).

• Нұсқауларының 4.1 ер- «Жұмыс тәртібі».

- Жылытуға қажетті тағамды тостағанға салыңыз Тостақты мультипісіргішке орнатыңыз.
- “МЭЗІР” сенсорлық батырмасына басу арқылы «Жылыту» бағдарламасын таңдаңыз.
- Жыпылықтап тұрған таймердің бетінде уақыттың мәні көрсетіледі, осы бағдарлама үшін белгіленген уақыт режимі бойынша тағамды әзірлеу уақыты – 20 минут.
- Әзірлеудің уақыт диапазоны 10 минуттан бастап 1 сағатқа дейін өзгеруі мүмкін, сонымен уақыт 5 минут қадамымен орнатылады.
- Әзірлеу бағдарламасын іске қосыңыз қосу үшін “СТАРТ” сенсорлық батырмасына басыңыз.
- Мультипісіргіш жұмыс уақыты аяқталғысымен дыбыстық сигнал шығарады.
- Мультипісіргіш ЖЫЛЫТУ режиміне өтеді, егер бұл режим алдын-ала сөндірілмеген болса (4.3 тармағын қараңыз).

«Палау» бағдарламасы

Бұл бағдарламасы палау тағамын дайындауға арналған.

Бұл бағдарламада әзірлеу кезінде **қақпақты жабық күйінде қалдыруға** кеңес беріледі.

Бұл бағдарлама үшін кейінге қалдырылған старт функциясы қол жетімді (4.2 тармағын қараңыз).

• Нұсқауларының 4.1 ер- «Жұмыс тәртібі».

- Қажетті қоспалардың барлығын рецептураға сәйкесінше, тостаққа салыңыз. «Қуыру» бағдарлама арқылы қажетті қоспалардың барлығын рецептураға сәйкесінше алдын-ала қуыруға болады.
- Тостақты мультипісіргішке орнатыңыз.
- “МЭЗІР” сенсорлық батырмасына басу арқылы «Палау» бағдарламасын таңдаңыз.
- Жыпылықтап тұрған таймердің бетінде уақыттың мәні көрсетіледі, осы бағдарлама үшін белгіленген уақыт режимі бойынша тағамды әзірлеу уақыты – 1 сағат.
- Әзірлеудің уақыт диапазоны 20 минуттан бастап 2 сағатқа дейін өзгеруі мүмкін, сонымен уақыт 5 минут қадамымен орнатылады.
- Әзірлеу бағдарламасын іске қосыңыз қосу үшін “СТАРТ” сенсорлық батырмасына басыңыз.
- Мультипісіргіш жұмыс уақыты аяқталғысымен дыбыстық сигнал шығарады.
- Мультипісіргіш ЖЫЛЫТУ режиміне өтеді, егер бұл режим алдын-ала сөндірілмеген болса (4.3 тармағын қараңыз).



«Пицца» бағдарламасы

Бұл бағдарламасы танымал итальяндық тағам – пиццаны әзірлеуге арналған.

Бұл бағдарламада әзірлеу кезінде **қақпақты жабық күйінде қалдыруға** кеңес беріледі.

Бұл бағдарлама үшін кейінге қалдырылған старт функциясы қол жетімді (4.2 тармағын қараңыз).

- **Нұсқауларының 4.1 ер- «Жұмыс тәртібі».**
- Қажетті қоспалардың барлығын рецептураға сәйкесінше, тостаққа салыңыз. «Қуыру» бағдарлама арқылы қажетті қоспалардың барлығын рецептураға сәйкесінше алдын-ала қуыруға болады.
- Тостақты мультипісіргішке орнатыңыз.
- “МЭЗІР” сенсорлық батырмасына басу арқылы «Пицца» бағдарламасын таңдаңыз.
- Жыпылықтап тұрған таймердің бетінде уақыттың мәні көрсетіледі, осы бағдарлама үшін белгіленген уақыт режимі бойынша тағамды әзірлеу уақыты – 20 минут.
- Әзірлеудің уақыт диапазоны 20 минуттан бастап 1 сағатқа дейін өзгеруі мүмкін, сонымен уақыт 5 минут қадамымен орнатылады.
- Әзірлеу бағдарламасын іске қосыңыз қосу үшін “СТАРТ” сенсорлық батырмасына басыңыз.
- Мультипісіргіш жұмыс уақыты аяқталғысымен дыбыстық сигнал шығарады.
- Мультипісіргіш ЖЫЛЫТУ режиміне өтеді, егер бұл режим алдын-ала сөндірілмеген болса (4.3 тармағын қараңыз).

«Бұқтырып дәмдеу» бағдарламасы

«Бұқтырып дәмдеу» бағдарламасы орыс пешінде тағамды әзірлеу үдерісін ұқсатады. Тағам өте ұзақ, баяу бұқтыру әдісімен, үнемі жоғарылайтын температурада әзірленеді, бұл азық-түліктердің пайдалы құрамын сақтауға мүмкіндік және оларға қайталанбас дәм береді.

Бұл бағдарламада әзірлеу кезінде **қақпақты жабық күйінде қалдыруға** кеңес беріледі.

Бұл бағдарлама үшін кейінге қалдырылған старт функциясы қол жетімді (4.2 тармағын қараңыз).

- **Нұсқауларының 4.1 ер- «Жұмыс тәртібі».**
- Қажетті қоспалардың барлығын рецептураға сәйкесінше, тостаққа салыңыз. «Қуыру» бағдарлама арқылы қажетті қоспалардың барлығын рецептураға сәйкесінше алдын-ала қуыруға болады.
- Тостақты мультипісіргішке орнатыңыз.
- “МЭЗІР” сенсорлық батырмасына басу арқылы «Бұқтырып дәмдеу» бағдарламасын таңдаңыз.
- Жыпылықтап тұрған таймердің бетінде уақыттың мәні көрсетіледі, осы бағдарлама үшін белгіленген уақыт режимі бойынша тағамды әзірлеу уақыты – 5 сағат.
- Әзірлеудің уақыт диапазоны 1 сағаттан бастап 8 сағатқа дейін өзгеруі мүмкін, сонымен уақыт 20 минут қадамымен орнатылады.
- Әзірлеу бағдарламасын іске қосыңыз қосу үшін “СТАРТ” сенсорлық батырмасына басыңыз.
- Мультипісіргіш жұмыс уақыты аяқталғысымен дыбыстық сигнал шығарады.
- Мультипісіргіш ЖЫЛЫТУ режиміне өтеді, егер бұл режим алдын-ала сөндірілмеген болса (4.3 тармағын қараңыз).

«Тұнба» бағдарламасы

«Тұнба» бағдарламасы шөптер және т.б. заттардан түрлі тұнбалар әзірлеуге арналған.

Бұл бағдарламада әзірлеу кезінде **қақпақты жабық күйінде қалдыруға** кеңес беріледі.

Бұл бағдарлама үшін кейінге қалдырылған старт функциясы қол жетімді (4.2 тармағын қараңыз).

- **Нұсқауларының 4.1 ер- «Жұмыс тәртібі».**
- Қажетті қоспалардың барлығын рецептураға сәйкесінше, тостаққа салыңыз.
- Тостақты мультипісіргішке орнатыңыз.
- “МЭЗІР” сенсорлық батырмасына басу арқылы «Бұқтырып дәмдеу» бағдарламасын таңдаңыз.
- Жыпылықтап тұрған таймердің бетінде уақыттың мәні көрсетіледі, осы бағдарлама үшін белгіленген уақыт режимі бойынша тағамды әзірлеу уақыты – 12 сағат.
- Әзірлеудің уақыт диапазоны 6 сағаттан бастап 12 сағатқа дейін өзгеруі мүмкін, сонымен уақыт 20 минут қадамымен орнатылады.
- Әзірлеу бағдарламасын іске қосыңыз қосу үшін “СТАРТ” сенсорлық батырмасына басыңыз.
- Мультипісіргіш жұмыс уақыты аяқталғысымен дыбыстық сигнал шығарады.
- «Тұнба» бағдарламасы аяқталғаннан кейін құрал автоматтық ЖЫЛЫТУ режиміне ӨТПЕЙДІ (4.3 тармағын қараңыз).

«Нан» бағдарламасы

«Нан» бағдарламасы алдын ала әзірленген қамырдан нанды пісіруге арналған.

Бағдарлама екі сатылы болып табылады. Бағдарламаның бірінші кезеңі – қамырды даярлау, бұл үдеріс әзірлеудің өте төмен температурасында жүреді. Бағдарламаның екінші кезеңі – пісіру, ол жоғарғы температурада іске асады.

Бұл бағдарламада әзірлеу кезінде **қақпақты жабық күйінде қалдыруға** кеңес беріледі.

Бұл бағдарлама үшін кейінге қалдырылған старт функциясы қол жетімді (4.2 тармағын қараңыз).

- **Нұсқауларының 4.1 ер- «Жұмыс тәртібі».**
- Қажетті қоспалардың барлығын рецептураға сәйкесінше, тостаққа салыңыз.
- Тостақты мультипісіргішке орнатыңыз.
- “МЭЗІР” сенсорлық батырмасына басу арқылы «Нан» бағдарламасын таңдаңыз.
- Дисплейдің жоғарғы оң жақ бөлігінде әзірлеудің бірінші кезеңінің индикаторы - «1» жанады.
- Жыпылықтап тұрған таймердің бетінде әзірлеудің бірінші кезеңі үшін бекітілген уақыттық режимі бойынша уақыт көрініс табады – ол 2 сағатты құрайды.
- Әзірлеудің уақыт диапазоны 30 минуттан бастап 2 сағат 30 минутқа дейін өзгеруі мүмкін, сонымен уақыт 5 минут қадамымен орнатылады.
- “УАҚЫТ/ТЕМПЕРАТУРА” сенсорлық батырмасына әзірлеудің екінші кезеңнің уақытын реттеу үдерісіне өту үшін басу қажет.
- Дисплейдің бетінде әзірлеу кезеңінің индикаторы жоғарғы оң жақ бұрышта жыпылықтайды.

- Мына «▶» сенсорлық батырмасына басыңыз, әзірлеу кезеңінің нөмірі «2» алмасады.
- Таймердің бетінде әзірлеудің бірінші кезеңі үшін бекітілген уақыттық режимі бойынша уақыт көрініс табады – ол 1 сағатты құрайды.
- Әзірлеудің уақыт диапазоны 30 минуттан бастап 2 сағатқа дейін өзгеруі мүмкін, сонымен уақыт 5 минут қадамымен орнатылады.
- Әзірлеу бағдарламасын іске қосыңыз қосу үшін “СТАРТ” сенсорлық батырмасына басыңыз.
- Мультипісіргіш жұмыс уақыты аяқталғысымен дыбыстық сигнал шығарады.
- Мультипісіргіш ЖЫЛЫТУ режиміне өтеді, егер бұл режим алдын-ала сөндірілмеген болса (4.3 тармағын қараңыз).

«Майға қуыру» бағдарламасы

«Майда қуыру» бағдарламасы майдың көп мөлшерінде өнімдерді жылдам түрде қуыруға арналған. Тағамның рецептісіне сәйкес және өнімдердің бастапқы температурасына байланысты әзірлеудің уақытын белгілеңіз. Бұл бағдарламада әзірлеу кезінде **қақпақты ашық күйінде қалдыруға** кеңес беріледі. Қуыруды қажет ететін өнімдерді алдын ала қыздырылған тостаққа салу қажет.

Бұл бағдарлама үшін кейінге қалдырылған старт функциясы қол жетімді (4.2 тармағын қараңыз).

Назар аударыңыз!

«Майға қуыру» бағдарламасын пайдалану барысында мультипісіргішті қараусыз қалдырмаңыз.

- **Нұсқауларының 4.1 ер- «Жұмыс тәртібі».**
- Тағамды қуыруға арналған майды тостаққа құйыңыз. Майдың мөлшері 0,5 литрден артық болмауы керек.
- Тостақты мультипісіргішке орнатыңыз.
- “МӘЗІР” сенсорлық батырмасына басу арқылы «Майға қуыру» бағдарламасын таңдаңыз.
- Жыпылықтап тұрған таймерде аталмыш әзірлеу бағдарламасы үшін белгіленген уақыт режимі бойынша уақыт көрініс табады – ол 5 минутты құрайды.
- Әзірлеудің уақыт диапазоны 3 минуттан бастап 25 минутқа дейін өзгеруі мүмкін, сонымен уақыт 1 минут қадамымен орнатылады.
- Әзірлеу температураның диапазоны тағам әзірлеудің рецептіне қарай 150°C градустан бастап 170°C градусқа дейін өзгеруі мүмкін, 10°C градус қадамымен.
- Әзірлеу бағдарламасын іске қосыңыз қосу үшін “СТАРТ” сенсорлық батырмасына басыңыз.
- Құралдың тостағына, ол қызғаннан кейін қажетті қоспалардың барлығын салыңыз.
- **Құралдың қақпағын ЖАППАҢЫЗ.**
- Қуыру барысында тағамның күйіп қалмауын алдын алу үшін және оның дайындығын қадағалау үшін өнімдерді араластыру қажет.
- Мультипісіргіш жұмыс уақыты аяқталғысымен дыбыстық сигнал шығарады.
- Мультипісіргіш ЖЫЛЫТУ режиміне өтеді, егер бұл режим алдын-ала сөндірілмеген болса (4.3 тармағын қараңыз).

«Соте» бағдарламасы

«Соте» бағдарламасы соте және басқа да бұқтырылған көкөністерден тағамдарды әзірлеуге арналған.

Бұл бағдарламада әзірлеу кезінде **қақпақты жабық күйінде қалдыруға** кеңес беріледі.

Бұл бағдарлама үшін кейінге қалдырылған старт функциясы қол жетімді (4.2 тармағын қараңыз).

- **Нұсқауларының 4.1 ер- «Жұмыс тәртібі».**
 - Қажетті қоспалардың барлығын рецептураға сәйкесінше, тостаққа салыңыз. «Қуыру» бағдарлама арқылы қажетті қоспалардың барлығын рецептураға сәйкесінше алдын-ала қуыруға болады.
 - Тостақты мультипісіргішке орнатыңыз.
 - “МӘЗІР” сенсорлық батырмасына басу арқылы «Соте» бағдарламасын таңдаңыз.
 - Жыпылықтап тұрған таймердің бетінде уақыттың мәні көрсетіледі, осы бағдарлама үшін белгіленген уақыт режимі бойынша тағамды әзірлеу уақыты – 2 сағат.
 - Әзірлеудің уақыт диапазоны 1 сағаттан бастап 8 сағатқа дейін өзгеруі мүмкін, сонымен уақыт 30 минут қадамымен орнатылады.
 - Әзірлеу бағдарламасын іске қосыңыз қосу үшін “СТАРТ” сенсорлық батырмасына басыңыз.
 - Мультипісіргіш жұмыс уақыты аяқталғысымен дыбыстық сигнал шығарады.
- Мультипісіргіш ЖЫЛЫТУ режиміне өтеді, егер бұл режим алдын-ала сөндірілмеген болса (4.3 тармағын қараңыз).

«Сұлы жарма» бағдарламасы

Арнайы бағдарлама пайдалы және жұғымды таңғы асты сұлы жармадан тезірек әзірлеу үшін арналған. Ұтымды температуралық режимнің арқасында ботқа күйіп кетпейді және өзінің барлық пайдалы қасиеттерін сақтап қалады. Бұл бағдарламада әзірлеу кезінде **қақпақты жабық күйінде қалдыруға** кеңес беріледі.

Бұл бағдарлама үшін кейінге қалдырылған старт функциясы қол жетімді (4.2 тармағын қараңыз).

- **Нұсқауларының 4.1 ер- «Жұмыс тәртібі».**
- Қажетті қоспалардың барлығын рецептураға сәйкесінше, тостаққа салыңыз. «Қуыру» бағдарлама арқылы қажетті қоспалардың барлығын рецептураға сәйкесінше алдын-ала қуыруға болады.
- Тостақты мультипісіргішке орнатыңыз.
- “МӘЗІР” сенсорлық батырмасына басу арқылы «Сұлы жарма» бағдарламасын таңдаңыз.
- Жыпылықтап тұрған таймердің бетінде уақыттың мәні көрсетіледі, осы бағдарлама үшін белгіленген уақыт режимі бойынша тағамды әзірлеу уақыты – 15 минут.
- Әзірлеудің уақыт диапазоны 5 минуттан бастап 1 сағатқа дейін өзгеруі мүмкін, сонымен уақыт 5 минут қадамымен орнатылады.
- Әзірлеу бағдарламасын іске қосыңыз қосу үшін “СТАРТ” сенсорлық батырмасына басыңыз.
- Мультипісіргіш жұмыс уақыты аяқталғысымен дыбыстық сигнал шығарады.
- Мультипісіргіш ЖЫЛЫТУ режиміне өтеді, егер бұл режим алдын-ала сөндірілмеген болса (4.3 тармағын қараңыз).

4.8. Тағам әзірлеу бағдарламалардың қысқаша кестесі

Әзірлеу бағдарламасы	Әзірлеу уақыты мен температурасы	«Кейінге қалдырылған старт» функциясын қолдану мүмкіндігі	Қақпақтың орналасуы бойынша кеңестер
Мультиааспаз Plus	<p>Бекітілген уақыт режимі бойынша: 5 минут. Уақытты реттеу: 5 минуттан бастап 12 сағатқа дейін. Ауыспалы қадамымен орнатылады:</p> <ul style="list-style-type: none"> – 5 минуттан бастап 45 минутқа дейін болса – 1 минут қадамымен, – 45 минуттан бастап 1.5 сағатқа дейін – 5 минут қадамымен, – 1,5 сағаттан бастап 3 сағатқа дейін – 10 минут қадамымен, – 3 сағаттан бастап 12 сағатқа дейін – 20 минут қадамымен. <p>Температураны реттеу: температураның диапазоны 30°C градустан бастап -160°C градусқа дейін. Ауыспалы қадамымен орнатылады:</p> <ul style="list-style-type: none"> – 30°C градустан бастап -90°C градусқа дейін, 5°C градус қадамымен; – 90°C градустан бастап 110°C градусқа дейін, 2°C градус қадамымен; – 110°C градустан бастап 160°C градусқа дейін, 10°C градус қадамымен. 	Ия	Ашық немесе жабық, тағамына қарай
Пісірмелер	<p>Бекітілген уақыт режимі бойынша: 1 сағат. Уақытты реттеу: 30 минуттан бастап 3 сағат 30 минутқа дейін, 10 минут қадамымен орнатылады. Температуралық мәні: 130°C.</p>	Ия	Жабық

Көже	<p>Бекітілген уақыт режимі бойынша: 1 сағат. Уақытты реттеу: 1 сағаттан бастап 4 сағатқа дейін, 10 минут қадамымен орнатылады. Температуралық мәні: 97°C.</p>	Ия	Жабық
Бұқтыру	<p>Бекітілген уақыт режимі бойынша: 2 сағат. Уақытты реттеу: 30 минуттан бастап 8 сағатқа дейін, 30 минут қадамымен. Температуралық мәні: 93°C.</p>	Ия	Жабық
Қуыру	<p>Бекітілген уақыт режимі бойынша: 5 минут. Уақытты реттеу: 5 минуттан бастап 1 сағатқа дейін, 1 минут қадамымен. Әзірлеу температурасы: 100°C градустан бастап -160°C градусқа дейін, 10°C градус қадамымен.</p>	Ия	Ашық
Қыздырып пісіру	<p>Бекітілген уақыт режимі бойынша: 30 минут. Уақытты реттеу: 10 минуттан бастап 2 сағат 30 минутқа дейін, 5 минут қадамымен. Температуралық мәні: 145°C.</p>	Ия	Жабық
Паста	<p>Бекітілген уақыт режимі бойынша: 8 минут. Уақытты реттеу: 8 минуттан бастап 20 минутқа дейін, 1 минут қадамымен. Температуралық мәні: 105°C.</p>	Ия	Су қайнағанша жабық, содан кейін ашық күйде
Йогурт	<p>Бекітілген уақыт режимі бойынша: 8сағат. Уақытты реттеу: 4 сағаттан бастап 12 сағатқа дейін, 30 минут қадамымен. Температуралық мәні: 38-42°C.</p>	Ия	Жабық
Тосап	<p>Бекітілген уақыт режимі бойынша: 1 сағат. Уақытты реттеу: 30 минуттан бастап 4 сағатқа дейін, 10 минут қадамымен. Температуралық мәні: 100-108°C.</p>	Ия	Су қайнағанша жабық, содан кейін ашық күйде

Буда пісіру	Бекітілген уақыт режимі бойынша: 5 минут . Уақытты реттеу: 5 минуттан бастап 1 сағатқа дейін, 1 минут қадамымен. Температуралық мәні: 115-120°C.	Ия	Жабық
Сүтті ботқа	Бекітілген уақыт режимі бойынша: 1 сағат. Уақытты реттеу: 10 минуттан бастап 1 сағат 30 минутқа дейін, 5 минут қадамымен. Температуралық мәні: 96°C.	Ия	Жабық
Жарма	Бекітілген уақыт режимі бойынша: 40 минут. Уақытты реттеу: 20 минуттан бастап 2 сағатқа дейін, 5 минут қадамымен. Температуралық мәні: 100-135°C.	Ия	Жабық
Жылыту	Бекітілген уақыт режимі бойынша: 20 минут. Уақытты реттеу: 10 минуттан бастап 1 сағатқа дейін, 5 минут қадамымен. Температуралық мәні: 115°C.	Ия	Жабық
Палау	Бекітілген уақыт режимі бойынша: 1 сағат. Уақытты реттеу: 20 минуттан бастап 2 сағатқа дейін, 5 минут қадамымен. Температуралық мәні: 100 - 150°C авто.	Ия	Жабық
Пицца	Бекітілген уақыт режимі бойынша: 20 минут. Уақытты реттеу: 20 минуттан бастап 1 сағатқа дейін, 5 минут қадамымен. Температуралық мәні: 140°C.	Ия	Жабық

Бұқтырып дәмдеу	Бекітілген уақыт режимі бойынша: 5 сағат. Уақытты реттеу: 1 сағаттан бастап 8 сағатқа дейін, 20 минут қадамымен. Температуралық мәні: 45-95 °C.	Ия	Жабық
Тұнба	Бекітілген уақыт режимі бойынша: 12 сағат. Уақытты реттеу: 6 сағаттан бастап 12 сағатқа дейін, 20 минут қадамымен. Температуралық мәні: 55°C.	Ия	Жабық
Нан	Бекітілген уақыт режимі бойынша: әзірлеудің 1 кезеңі -2 сағат, 2 кезеңі -1сағат . Уақытты реттеу: әзірлеудің 1 кезеңі - 30 минуттан бастап 2 сағат 30 минутқа дейін, 2 кезеңі - 30 минуттан бастап 2 сағатқа дейін, 5 минут қадамымен. Температуралық мәні: әзірлеудің 1 кезеңі - 35°C, 2 кезеңі - 160°C.	Ия	Жабық
Майға қуыру	Бекітілген уақыт режимі бойынша: 5 минут. Уақытты реттеу: 3 минуттан бастап 25 минутқа дейін, 1 минут қадамымен. Температуралық мәні: 150-170°C, 10°C градус қадамымен.	Ия	Ашық
Соте	Бекітілген уақыт режимі бойынша: 2 сағат. Уақытты реттеу: 1сағаттан бастап 8 сағатқа дейін, 30 минут қадамымен. Температуралық мәні: 88-92°C.	Ия	Жабық
Сұлы жарма	Бекітілген уақыт режимі бойынша: 15 минут. Уақытты реттеу: 5 минуттан бастап 1 сағатқа дейін, 5 минут қадамымен. Температуралық мәні: 95-99°C.	Ия	Жабық

5. Құралды тазарту және күту

- Тағам әзірлеп болғаннан кейін әрдайым мультипісіргішті тағамның қалдықтарын алып, тастаңыз да ластанудан тазартыңыз.
- Мультипісіргіштің ластанған жерін, кір бөліктерін тазарту үшін метал сымы бар қылшақтарды және еріткіштерді қолданбаңыз.
- Егер де тағамның қалдықтары ішкі тостаққа жабысқан болса, оны жуудың алдында сумен толтырыңыз. Ішкі тостақты жуып болғаннан кейін оны құрғата сүртіңіз.
- Құралдың сыртқы бөлігін суға батырмаңыз. Құралдың сыртқы корпусын тазарту үшін ыдыс жууға арналған дымқыл, жұмсақ сыққышты немесе матаны пайдаланыңыз.

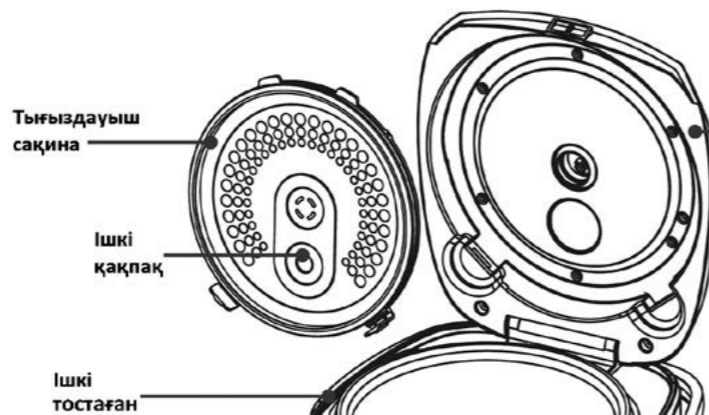

- Мультипісіргіштің ішкі қақпағы алынбалы құрылымға ие. Оны шешіп алу үшін қақпақты бекіту тетіктеріне саусақпен басып, бекіткіштерді ұстай, қақпақтың жоғарғы саңылауынан шығара өзіне қарай тарту қажет (суретті қараңыз). Әрбір тағам әзірлеп болғаннан кейін алынбалы қақпақты ыдыс жууға арналған сыққышты пайдалана отырып, бейтарап, сабынды ерітіндіде жууға кеңес беріледі.
- Ішкі тостақ пен буда пісіру-контейнерін ыдыс жуғыш машинасында жууға рұқсат етіледі. Ыдыс жуғыш машинаны пайдалану барысында тостақтың машинаның құрамдас бөліктеріне зақымдалмауын қадағалаңыз. Алюминий жабындысынан жасалған тостақтың бүлінуін алдын алу үшін ыдыс жуғыш құралына берілген нұсқаулықты, қолданылатын тазарту құралдарының сипаттамасын басшылыққа алыңыз.

- Тостаққа сірке қышқылын құймаңыз, бұл тостақтың бүлінуіне әкеп соғуы мүмкін.
- Бірнеше уақыттан кейін тостақтың түсі өзгеруі мүмкін, бұл су мен тазарту құралдарына тікелей байланысты. Бұл қалыпты нәрсе болып табылады, мультипісіргішті еш қауіпсіз одан әрі пайдалануға болады.
- Құралды тазарту үшін абразивті құралдарды ПАЙДАЛАНБАҢЫЗ.
- Бу шығаратын клапаны да алынбалы құрылымға ие, оның бітелуін болдырмау үшін тұрақты түрде сумен тазарту қажет (суретті қараңыз).
- Әрбір әзірлеу үдерісінен кейін құралдың артқы бөлігінде орналасқан конденсатты қабылдау құралын шешіп, босату қажет. Оны жуып, құрғатыңыз да, орнына орнатыңыз.



⚠ Өрттің пайда болуын алдын-алу, электр тогымен зақымданбау, құралды пайдалану барысында жарақаттан сақтанып, оны бүлдірмеу үшін мультипісіргішті қолдану барысында қауіпсіздіктің негізгі шараларын, сондай-ақ электр құрылғыларымен жұмыс атқару барысында қауіпсіздік бойынша жалпы нұсқауларды қатаң түрде қадағалаңыз.

6. ЭЛЕКТР ҚҰРЫЛҒЫЛАРЫМЕН ЖҰМЫС АТҚАРУ БАРЫСЫНДА ҚАУІПСІЗДІК БОЙЫНША ЖАЛПЫ НҰСҚАУЛАР

- Құрал тек қана тұрмыста пайдалануға арналған.
- Құралды тек мақсаты бойынша ғана пайдалану керек.
- Аталмыш құралды қолдануға қатысты қауіпсіздіктері үшін жауап беретін тұлғаның нұсқаулығы жүргізілген немесе қадағалау жүзеге асырылған кездерді есепке алмағанда, білімі мен тәжірибесі жоқ немесе жүйке жүйесінде немесе психикалық, физикалық ауытқулары бар тұлғалардың (балаларды қоса алғанда) қолдануына арналмаған.
- Балалардың құралмен ойнауына жол бермеу үшін оларды қадағалап отырыңыз.
- Құралды пайдалануды бастамас бұрын осы пайдалану жөніндегі нұсқаулықты мұқият оқып шығыңыз.

- Әр жолы құралды қоспас бұрын оны қарап шығыңыз. Құралдың және желілік сымның ақауы болса, құралды розеткаға қосуға мүлдем болмайды.

- Құрал мен желілік сым ыстық ауаның тікелей күн көзіне және ылғалға ұшырамайтындай етіп, сақталуы керек.

Назар аударыңыз! Құралды ванна, ыдыс-аяқ жуатын шұңғылша немесе сумен толтырылған басқа ыдыстардың қасында пайдалануға болмайды.

- Құралды суға немесе басқа сұйықтыққа салуға мүлдем болмайды. Ылғал қолмен құралды ұстауға болмайды. Құрал дымқылданса, оны бірден желіден ажыратыңыз.
- Құрал суға түсіп кеткен жағдайда, оны бірден желіден ажыратыңыз. Және бұл кезде қолды суға малуға болмайды. Құралды екінші мәрте пайдаланудың алдында оны білікті маман тексеріп шығуы керек.
- Құралды тек қана ауыспалы тоқ көзіне ғана қосыңыз (~). Қоспас бұрын, құралдың желіде қолданылатын кернеуге арналғанына көз жеткізіңіз.

Кез келген ақау бола тұра құралды іске қосу Сізді кепілдікті қызмет көрсету құқығынан айырады.

- Құралды тек қана жерге тұйықталған желіге ғана қоссуға қажет. Сіздің қауіпсіздігіңізді қамтамасыз ету үшін жерлендіру бекітілген электр техникалық нормаларға сәйкес келуі тиіс. Қоректендірудің стандартты емес көздерін немесе қосу құрылғыларын пайдалануға болмайды.
- Құралды бөлмежайдан тысқары жерде пайдаланбаңыз. Құралды сүйір бұрыштарға соғылуынан сақтаңыз. Құралды тазартпас бұрын, немесе оны пайдаланып болғаннан кейін, сонымен құрал сынып қалса оны әрдайым желіден ажыратыңыз.
- Құралды желілік сымнан ұстап тасымалдауға болмайды. Сондай-ақ, желілік сымнан ұстап желіден ажыратуға тиым салынады. Құралды желіден ажыратқан кезінде оның штепсельді айыршасынан ұстаңыз.
- Құралдың жинағына кірмейтін қосымша аксессуарларды пайдалану Сізді кепілдікті қызмет көрсету құқығынан айырады.
- Пайдаланып болғаннан кейін, электрмен қоректендіру сымын құралды айналдыра орауға болмайды, себебі, уақыт

өте келе бұл сымның үзілуіне әкеп соғуы мүмкін. Қашанда сақтау үшін сымды жақсылап тарқатыңыз.

- Құралды өз бетіңізбен жөндеуге болмайды. Жөндеуді қызмет көрсету орталығының білікті мамандары ғана жүзеге асыруы керек
- Құралды жөндеу үшін тек қана түпнұсқа қосалқы бөлшектер пайдаланылады.



Назар аударыңыз! Пайдалану мерзімі аяқталғаннан кейін электр құралын әдеттегі тұрмыстық қалдықтармен бірге лақтырмай, жоятын ресми орынға өткізіңіз. Сөйтіп, Сіз қоршаған ортаны сақтауға көмектесесіз.

7. МУЛЬТИПІСІРГІШПЕН ЖҰМЫС ЖҮРГІЗУ БАРЫСЫНДАҒЫ САҚТЫҚ ШАРАЛАРЫ

- Мультипісіргішті пайдалану барысында оның айналасында жеткілікті түрдегі бос орынның болуын қамтамасыз етіңіз. Мультипісіргіш жиһаз, перде және сол секілді өртенгіш нысандардан 15 см артық қашықтықта орналасуы қажет.
- Мультипісіргішті тікелей қабырға мен жиһазға жақын маңда орналастырмаңыз, себебі оның жұмысы барысында құралдан бу шығады, бұл жиһаз заттарының, қабырғаның түсі мен түрінің өзгеруіне әкеп соғуы мүмкін.
- Мультипісіргіштің жұмысы барысында оны сүлгімен немесе өзге заттармен жаппаңыз, бу еркін түрде шығуы қажет.
- Мультипісіргішті пайдалану барысында құралды құрғақ, тегіс, термоберік қабатта орналастырыңыз, құралдың түбіндегі ауа тазартқыш саңылаулардың бөгге заттармен, дастарханмен, матадан жасалған төсемдермен немесе өзге де заттармен жабылмауын қадағалаңыз, бұл құралдың қатты қызып кетуіне әкеп соғуы мүмкін.
- Мультипісіргіштің тостағы орнында болмаса, әзірлеу бағдарламасын іске қосуға тыйым салынады, сондай-ақ бағдарламаның жүруі барысында құралдан тостақты шығаруға болмайды (берілген бағдарламамен қарастырылған жағдайлардан басқа: Мультиаспаз Plus бағдарламасындағы үзіліс режимі қыздыру кезеңдерінің арасында тостақты шығаруға мүмкіндік береді).
- Жылу көзінің маңында мультипісіргішті пайдаланбаңыз (газды немесе электрлі плитаның қасына).
- Күйіп қалмау үшін жұмыс істеп тұрған мультипісіргішті қолмен ұстамаңыз. Пайдаланып болғаннан кейін ол суығанша күтіңіз.

- Мультипісіргішті желіге жалғастырмас бұрын кернеуді тексеріңіз.
- Егер Сіз тағамды әзірлемейтін болсаңыз, мультипісіргішті желіден ажыратыңыз, оны қосулы күйінде қалдырмаңыз.
- Мультипісіргішті желіден ажыратудың алдында оның күту режимінде екендігіне, сондай-ақ ешбір бағдарлама іске қосылмағандығына көз жеткізіңіз.
- Мультипісіргіш электр желісіне жалғанған сәтте оны көтеруге/орнын ауыстыруға тыйым салынады.
- Егер ішкі тостақ өнімдермен толтырылса, мультипісіргіштің орнын алмастыруға немесе оны көтеріп, тасымалдауға болмайды.
- Мультипісіргіштің жұмысы барысында ішкі тостақты ұстамаңыз.
- Тостақтың ішкі қабатын соқпаңыз, оны күш салып жумаңыз және мультипісіргішті тазарту барысында абразивті тазартқыш құралдары мен агрессивті жуу құралдарын пайдаланбаңыз.
- Тостақтағы өнімдерді араластыру немесе оларды шығару мақсатында металл ас үй саймандарын пайдаланбаңыз, бұл саймандар құралдың күйіп қалудан сақтайтын жабының зақымдауы мүмкін. Ағаш, пластик немесе силикон бұйымдарды қолданыңыз.
- Әзірлеу үдерісі жүріп жатқанда тостақтың ішінде ас үй саймандарын қалдыруға болмайды.
- Егер мультипісіргіштің нығыздауыш дөңгелегі болмаса немесе ол бүлінсе, құралды пайдалануға болмайды. Нығыздауыш дөңгелекті ауыстыру үшін авторланған қызмет көрсету орталығына хабарласу қажет.
- Мультипісіргіштің ішінде өнімдерді немесе суды ұзақ уақытқа қалдыруға болмайды.
- Тостақты максималды деңгей белгісінен асыра өнімдермен толтыруға болмайды.
- Тостақтың ішіне сірке қышқылын құймаңыз, ол ыдыстың жабының бүлдіруі мүмкін.
- Мультипісіргіштің тостағын мультипісіргіштен бөлек жерде қолданбаңыз, оны плитаның үстінде және өзге де жылу көздерінде қыздыруға тыйым салынады.
- Тостақты өнімдерді араластыру ыдысы немесе өнімдерді сақтауға арналған контейнер ретінде қолданбаңыз.
- Мультипісіргіштің тостағын өзге ыдыспен немесе басқа мультипісіргіштің ыдысымен алмастырмаңыз.

- Алынбалы тостақ пен ішкі корпустың арасында өзге бөгде заттар болмауы тиіс.
- Жарманы әзірлеу барысында тостақтағы жарма мен судың ұсынылған арасалмағын сақтаңыз.
- Өндіруші құралды дұрыс пайдаланбау немесе осы нұсқаулықта қарастырылмаған пайдалану әрекеті салдарынан туындаған ақау үшін жауапты емес.

8. ЕГЕР СІЗДЕ ҚАНДАЙ ДА БІР АҚАУ ПАЙДА БОЛСА

Ақаулардың түрі	Себебі	Шешу тәсілі
Жұмыс индикаторы жанбайды, қыздыру элементі жұмыс істемейді.	<ol style="list-style-type: none"> 1. Мәселе электр қоректендіруінде. 2. Қызып кету салдарынан термо сақтандырғыш жұмыс жасамайды (құралдың сыртқы корпустағы ауа алмасатын желдеткіш саңылауларын бөгде заттармен немесе жабынмен жабылған жағдайда – пайдалану талаптары бұзылған болып есептелегенді). 3. Электроникадан кеткен ақау. 	<p>Құралдың желіге қосылғандығын тексеріңіз. Желілік сымның құралдың корпусындағы құрылғымен байланысу беріктігін тексеріңіз.</p> <p>Авторланған қызмет көрсету орталығына хабарласыңыз.</p>
Индикатор жанып тұр, бірақ қыздыру элементі жұмыс жасамайды.	Электроникадан кеткен ақау, қыздыру элементіндегі ақау.	Авторланған қызмет көрсету орталығына хабарласыңыз.
Тағам тым ұзақ әзірленеді.	1. Желіден қоректендіру жоқ.	Құралдың желіге қосылғандығын тесеріңіз.
	2. Қыздыру элементі жөнделмеген.	Авторланған қызмет көрсету орталығына хабарласыңыз.
	3. Мультипісіргіштің ішкі тостағы бір жаққа қарай қисық орнатылған немесе оның формасы өзгерген, әлде моделіне сай емес.	Ішкі тостақты тексеріңіз, оның дұрыс орнатылғанына көз жеткізіңіз. Формасы өзгерген тостақты мультипісіргіштің моделіне сай келетін өзгемен алмастырыңыз.
	4. Қыздыру пластинасы мен кастрөлдің арасында бөгде зат (кір) орын алған.	Бөгде затты (кірді) жойыңыз.

<p>Дисплейдің бетінде қателіктер кодтары көрініс табады E1, E2, E3, E4.</p>	<p>Термотетік тізбегіндегі ақау немесе құралдың қатты қызып кетуінің салдары.</p>	<p>Мультитипісіргіш суығанша күтіңіз. Егер ақау салқындалған құралда да пайда болса - авторланған қызмет көрсету орталығына хабарласыңыз.</p>
---	---	---

9. ҚҰРАЛДЫҢ ЖИЫНТЫҒЫ

Құрал 1 дана.
Күйіп қалудан сақтайтын күюге қарсы керамикалық жабыны бар ішкі тостақ 1 дана.
Буда пісіру-контейнері 1 дана.
Жалпақ қасық 1 дана.
Көжеге арналған ас қасығы 1 дана.
Йогурт әзірлеуге арналған стақандар 6 дана.
Пайдаланушының нұсқаулығы.
Рецептілер кітабы.
Қызмет көрсету орталықтарының тізімі.
Кепілдік талоны.

10. ТЕХНИКАЛЫҚ СИПАТТАМАЛАРЫ

EVO 0225 – Polaris сауда белгісінің тұрмыстық электрлік мультитипісіргіш
Кернеуі: 220 - 240 В
Жиілігі: ~50 Гц
Қуаттылығы: 860 Вт
Ыдыстың жалпы көлемі: 5 л

Қолданылатын кіші радиус әрекетінің сымсыз байланыс модулі (WiFi) IEEE 802.11 b/g/n стандартына сәйкес келеді және 2.4 ГГц радиожиилік белдеуінде жұмыс істейді, таратқыштың шығу қуаты 100 мВт-тан аспайды.
Кіріктірілген IPv4 TCP/IP стек.

Таратқыштың қуаттылығы: 11 Мбит/сек жылдамдығында + 18.0 дБм, ССК.
Сезімталдығы :93 дБм, 11 Мбит/с.
Жұмыс температурасы: -40°С-тан 85°С-қа дейін.

11. СЕРТИФИКАТТАУ ТУРАЛЫ АҚПАРАТ

Құрал РФ нормативті құжаттарына сәйкестікке сертификатталған.



Бұйымның есептік жарамдылық мерзімі:

Кепілдік мерзімі:

Ішкі тостаққа (кастрөлге) берілетін кепілдік мерзімі:

Құралдың өндіріліп шығарылған күні құралдың сыртында көрсетілген.

сатып алған күннен бастап

сатып алған күннен бастап

3 жыл

3 жыл

6 ай

Өндіруші:

Texton Corporation LLC - "Текстон Корпорэйшн" ЖШҚ
1313 N. Market Street, Suite 5100, Wilmington, State of Delaware 19801, United States of America
1313 N. Маркет Стрит, 5100 бөлмежай, Уилмингтон қ., штат Делавэр, 19801, Америка Құрама Штаттары.

12. КЕПІЛДІК МІНДЕТТЕМЕ

Бұйым: Тұрмыстық электрлік мультипісіргіш

Моделі: EVO 0225

Бұл кепілдік әрекеттегі заңдылықпен бекітілген тұтынушының құқығына қосымша ретінде өндірушімен берілген, және тұтынушының құқығын еш шектемейді.

Бұл кепілдік бұйымды сатып алған күннен 36 ай бойына әрекетте болады, және материалдар мен жұмыс істеуіне байланысты ақаулар табылған жағдайда кепілдік қызмет көрсетуді білдіреді. Бұл жағдайда тұтынушы басқасын қоса алғанда, бұйымды тегін жөндеуге құқықты. Бұл кепілдік келесі шарттарды сақтағанда, жарамды:

1. Кепілдік міндеттеме «TEXTON CORPORATION LLC» компаниясы шығаратын барлық үлгілерге, кепілдік қызмет көрсетілетін елдердің барлығында жарамды (сатып алған жеріне қарамастан).
2. Бұйым тек қана тұрмыстық қажеттіліктерге пайдалану үшін сатып алынуы тиіс. Бұйым пайдалану бойынша нұсқаулыққа, қауіпсіздік бойынша ережелер мен талаптарды сақтай отырып, пайдаланылуы тиіс.
3. Өндірушінің міндеттемесін осы кепілдік бойынша сатушылар – өндірушінің уәкілетті дилерлері және ресми қызмет көрсететін (қызмет көрсету) орталықтар орындайды. Бұл кепілдік өндіруші құзырлық бермеген сатушылардан сатып алынған бұйымдарға таралмайды, олар тұтынушы алдында заңға сәйкес, өздігінен жауап береді.
4. Бұл кепілдік келесі жәйттердің нәтижесінде пайда болған ақауларды жөндеуге таралмайды:
 - Химиялық, механикалық немесе өзге де әсер етулер, бөгде заттардың бұйымның ішіне түсіп кетуі;
 - Бұйымды тікелей мақсаты бойынша емес, дұрыс пайдаланбағанда, жинаққа кірмейтін, қосымша аксессуарларды пайдаланғанда, сондай-ақ, бұйымды техника қауіпсіздігі ережелері мен талаптарын бұза отырып, орнатқанда және пайдаланғанда;
 - Жарамдылық мерзімі шектеулі әрлеу бөлшектері, шам, батареялар, қорғаныс экрандары, қоқыс жинақтауыштар, белдіктер, қылшақтар тозғанда;
 - Авторланған қызмет көрсету орталықтар болып табылмайтын*, тұлғалар немесе фирмалар өндірген бұйымдардың жөндеуі;
5. Осы талонның түпнұсқасымен, сатушы берген тауарлы чектің түпнұсқасымен және ақау табылған бұйыммен бірге көрсеткенде ғана жарамды болмақ.
6. Бұл кепілдік тек қана жеке тұрмыстық қажеттілік үшін пайдаланылатын бұйымдарға ғана жарамды, және коммерциялық, өнеркәсіптік немесе кәсіби мақсатта қолданылатын бұйымдарға таралмайды.

POLARIS бұйымдарына кепілдік қызмет көрсету мәселелері бойынша Өзіңіздің жергілікті POLARIS ресми сатушыңызға хабарласыңыз.

* Авторланған қызмет көрсету орталықтардың мекен-жайлары Компания сайтында: www.polar.ru



